

**Index**  
**SATAjet® 1000 B (RP®/HVLP)**

(A) (D)	<b>Betriebsanleitung</b> .....	<b>I</b>
(B) (F) (L)	<b>Mode d'emploi</b> .....	<b>II</b>
(CZ)	<b>Provozní návod</b> .....	<b>III</b>
(DK)	<b>Betjeningsvejledning</b> .....	<b>IV</b>
(E)	<b>Instrucciones de servicio</b> .....	<b>V</b>
(EST)	<b>Rakendusjuhend</b> .....	<b>VI</b>
(FIN)	<b>Käyttöohje</b> .....	<b>VII</b>
(GB) (IRL)	<b>Operating Instructions</b> .....	<b>VIII</b>
(GR)	<b>Οδηγίες λειτουργίας</b> .....	<b>IX</b>
(H)	<b>Üzemeltetési utasítás</b> .....	<b>X</b>
(I)	<b>Manuale d'istruzioni</b> .....	<b>XI</b>
(LT)	<b>Prietaiso naudojimo instrukcija</b> .....	<b>XII</b>
(LV)	<b>Lietošanas instrukcija</b> .....	<b>XIII</b>
(N)	<b>Bruksveiledning</b> .....	<b>XIV</b>
(NL)	<b>Gebruiksaanwijzing</b> .....	<b>XV</b>
(P)	<b>Manual de instruções</b> .....	<b>XVI</b>
(PL)	<b>Instrukcja obsługi</b> .....	<b>XVII</b>
(RUS)	<b>Руководство по эксплуатации</b> .....	<b>XVIII</b>
(S)	<b>Bruksanvisning</b> .....	<b>XIX</b>
(SLO)	<b>Navodilo za uporabo</b> .....	<b>XX</b>
(SK)	<b>Prevádzkový návod</b> .....	<b>XXI</b>
(TR)	<b>Kullanım talimatı</b> .....	<b>XXII</b>

# SATAjet 1000 B (RP/HVLP)



**Betriebsanleitung - Mode d'emploi - Provozní návod**  
**Betjeningsvejledning - Instrucciones de servicio**  
**Rakendusjuhend - Käyttöohje - Operating Instructions**  
**Οδηγίες λειτουργίας - Üzemeltetési utasítás - Manuale d'istruzioni**  
**Prietaiso naudojimo instrukcija - Lietošanas instrukcija**  
**Bruksveiledning - Gebruiksaanwijzing - Manual de instruções**  
**Instrukcja obsługi - Руководство по эксплуатации**  
**Bruksanvisning - Navodilo za uporabo**  
**Prevádzkový návod - Kullanım talimatı**

1+2=3

Years Warranty

Registrieren Sie Ihr neues SATA-Produkt am besten sofort im Internet unter [www.sata.com](http://www.sata.com) oder mit beiliegender **Garantieanmeldung** zu der auf **36 Monate verlängerten** SATA-Premium-Garantie.

The best is to register your new SATA product for a **36 months extended SATA Premium Warranty** immediately on our website [www.sata.com](http://www.sata.com) or with the enclosed registration sheet.

Nous recommandons d'inscrire votre nouveau produit SATA immédiatement dans l'internet sous [www.sata.com](http://www.sata.com) ou à l'aide de l'**inscription de garantie** ci-jointe pour la garantie SATA Premium **prolongée à 36 mois**.

Bitte Seite aufklappen - die Ersatzteilzeichnung befindet sich auf der Rückseite.

Dépliez la page SVP - le dessin des pièces de rechange se trouve au verso.

Odklopte prosím stranu - výkres náhradních dílů se nachází na zadní straně.

Fold siden ud - tegningen med reservedele befinder sig på bagsiden.

Abra la página - el dibujo de las piezas de recambio se encuentra en el dorso.

Palun lehekülge lahti klappida - varuosade joonised asuvad tagumisel küljel.

Käännä sivu auki - varaosapiirustus on kääntöpuolella.

Please fold open the page - the spare parts' drawing is located on the rear of the page.

Παρακαλούμε ξεδιπλώστε τη σελίδα - το σχέδιο με τα ανταλλακτικά βρίσκεται στην όπισθεν.

Kérjük felnyitni - az alkatrészek rajza a hátoldalon.

Aprire la pagina - il disegno dei ricambi si trova sul retro della pagina.

Išlankstyti puslapį - atsarginių dalių brėžinys kitoje pusėje.

Lūdzu, atveriet nākošo lappusi - rezerves daļu zīmējumi atrodas otrā pusē.

Fold vennligst siden ut - reservedelstegningene er på baksiden.

Delieve de pagina open te klappen - de reserveonderdelentekening bevindt zich op de ommezijde.

Abrir, por favor. O desenho das peças sobressalentes encontra-se no verso.

Otwórz rozkładaną stronę - rysunek części zamiennych znajduje się na odwrocie.

Пожалуйста, раскройте страницу - чертеж запасных частей находится на обратной стороне.

Fäll upp denna sida - reservdelsritningen finns på baksidan.

Prosimo, preklopite stran - slika nadomestnih delov se nahaja na hrbtni strani.

Prosím odklopte stranu - nákras náhradných dielov sa nachádza na zadnej strane.

Lütfen sayfayı çeviriniz - Yedek parça tanımları arka tarafta yer almaktadır.

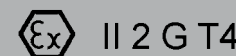

SATA GmbH & Co. KG  
Domertalstr. 20  
70806 Kornwestheim

Tel. +49 71 54 811 - 0  
Fax +49 71 54 811 - 196

[www.sata.com](http://www.sata.com)



DW-143842/4018-16

**QCC** US 6.877.677

**Quick Change** US 7.018.154

**adam compatible** US 6.845.924

**CCS**

**RPS suited**



US 5.613.637  
Prallscheibe  
Deflector plate  
Rondelle de rebondissement

**SATAjet 1000 B HVLP**

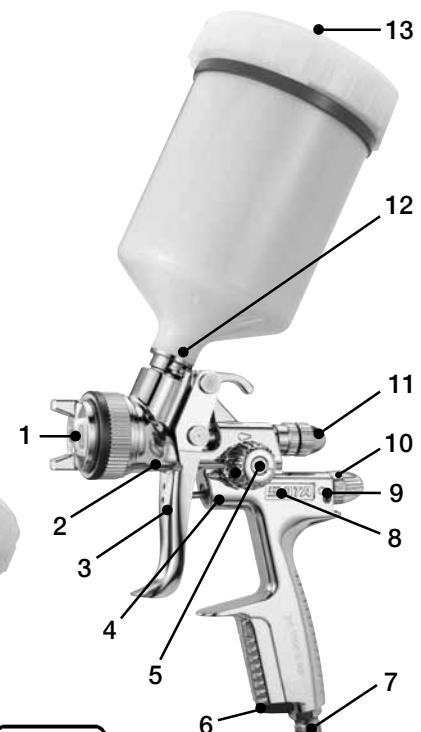

**SATAjet 1000 B RP**



Art. # 3988

Einzelpaket Lacksiebe mit 10 Stück  
Kit de tamis de produit: 10 pcs.  
Jednotlivý svazek filtrů na lak (10 kusů)  
Enkeltpakning m. laki  
Paquete individual de filtros tamiz c/10 unidades

Üks pakk lakisidelu 10 tk maalisiviili, yksittäispakkaus  
Paint strainers, pack of 10 pcs.  
Ανεξάρτητη συσκευασία φίλτρων Λάκας  
Különcsomag festékszűrők (10 darab)  
Confezione singola vaglio per vernice  
Pavienis paketas, 10 vnt., dažų sieteliai  
Lakas sietiju komplekts 10 gab.  
Enkelpakke lakksier  
Afzonderlijk pakket lakzeven  
Guarnição individual peneira de tinta  
Pakiet z sitkami do lakieru składa się z 10 sztuk  
Отдельная упаковка лакировочных сеточных  
Separat paket lackskiva  
Epojni paket sit za lak z 10 kosmi  
Jednotlivý svazok filtrov na lak (10 kusov)  
Tek paket vernik elekleri 10 adetli

Art. # 48173 (1x) / Art. # 10009 (6x)

Hochleistungs Fett  
Graisse spéciale  
Vysoce účinné mazivo  
Effektivt fedtstof  
Grasa eficaz  
Lakijűstoli máare  
maaliruiskujen suurtehorasva  
High performance grease  
Ναγυτελjesítményű  
Grasso ad elevata prestazione  
Didelio efektyvumo tepalas  
Izsmidzināšanas pistoles  
Høyytelselfett  
Hoogprestatieveet  
Graxa de alta eficiência  
Smar  
Высокопроизводительная смазка  
Fett med hög prestanda  
Visoko učinkovita mast  
Vysokoúčinné mastivo  
Vernikleme tabancaları

Art. # 6981

5 Schnellkupplungsrippel G 1/4 IG  
5 nipples d'accouplement rapide G 1/4 filet inter.  
5 vsuvek s rychlospojkou G 1/4 vnitřní závit  
Lynkobling nippel G ¼ I  
5 raccords de acoplamiento rápido, rosca interior 1/4  
5 kiirihendusnippit G 1/4 sisekeere  
Pikalitánta G ¼ tuumaa  
5 quick coupling nipples G 1/4 inner thread  
5 Ταχυσυνδέτηρες G 1/4  
5 gyorscsatlakozó-gomb G 1/4 belsőmenet  
5 attacchi rapidi filettatura ¼ filettatura interna  
5 greitos sankabos įmovos G ¼ su vidiniais sriegiais  
5 ātri noņemamie savienojuma nipelī G 1/4 ar iekšējo vītņi  
5 Hurtigkupling nippel G ¼ I  
5 Insteeknippel; R ¼" inwendig  
Bico de Aplicação Rápida G 1/4 I  
złączek rurowych szybkozłączca z gwintem wewnętrznym G 1/45 быстросъемных соединений, внутренняя резьба 1/4"  
Snabb kopplings nippel  
5 mazalk s hitro spojnicu G ¼ notranji navoj  
5 vsuviek s rychlospojkou G 1/4 vnitřní závit  
5 Hızlı kavrama diği G 1/4 iç vida dişi

Art. # 27771

Luftmikrometer 0-845 mit Manometer  
Micromètre 0-845 avec manomètre  
Vzduchový mikrometr 0-845 s manometrem  
Luft micrometer 0-845 med måler  
Micrómetro de aire 0-845 con manómetro  
ðhumikromeeter 0-845 manomeetriga  
Mikrometri 0-845 mittarilla  
Air micrometer 0-845 with gauge  
Μικρόμετρο αέρα 0-845 με μανόμετρο  
Levegő-mikrométer 0-845 manométerrel  
Micrometro d'aria 0/845 con manometro  
Oro mikrometras 0-845 su manometru  
Gaisa mikrometrs 0-845 ar manometru  
Luftmikrometer 0-845 med manometer  
Luchtmikrometer 0-845 met manometer  
Micrometro de Ar 0-845 com manometro  
mikrometr powietrzny 0-845 z manometrem  
Регулятор воздуха 0-845 с манометром  
Luft micrometer 0-845 med justering  
mikrometer za zrak 0-845 z manometrom  
Vzduchový mikrometer 0-845 s manometrom  
Manometreli hava mikrometresi 0-845

Art. # 64030

SATA Reinigungs-Set  
Etui de nettoyage  
SATA čističí souprava skládající  
SATA rengöringssæt  
Kit de limpeza SATA  
SATA puhdistuspakkaus  
SATA Cleaning-Set  
SATA Σατ Καθαρισμού αποτελούμενο  
Κόσμηζόζκβόλ άλλό SATA  
SATA kit di pulizia  
SATA valymo rinkinys  
SATA tīrīšanas komplekts  
SATA rensesett  
SATA reinigungsset  
Sata Kit de Limpeza  
Zestaw do czyszczenia SATA  
Набор для чистки пистолетов  
Sata rengöringsset  
SATA čistični komplet  
SATA čistiaca súprava  
SATA Temizleme seti

Art. # 16162

Drehgelenk  
Articulation tournante  
Otočný kloubový spoj  
Drejeled  
Junta giratoria  
ρόόρδλιγενδ  
kiertonivel  
Swivel  
Περιστροφική άρθρωση  
Forgócsukló  
Giunto a cerniera  
Sukamasis šarnyras  
Šarnīrs  
Hengsel  
Draaikoppeling  
Articulação rotativa  
obrotowy przegub  
Шарнир  
Vridlank  
Gibljivi sklep  
Otočný klbový spoj  
Döner mafsal  
旋转接头

Art. # 53090

Luftschlauch  
Tuyau d'air  
Vzduchová hadice  
Luftslange  
Manguera de aire  
Øhuvoolik  
Air hose  
Σωλήνας αέρα  
Légtömlő  
Tubo flessibile per l'aria  
Oro žarna  
Gaisa caurule  
Luftslange  
Luchtslang  
Manguera de ar  
Wąż powietrzny o długości  
Luftsiang  
Zračnica  
Vzduchová hadica  
Hava hortumu

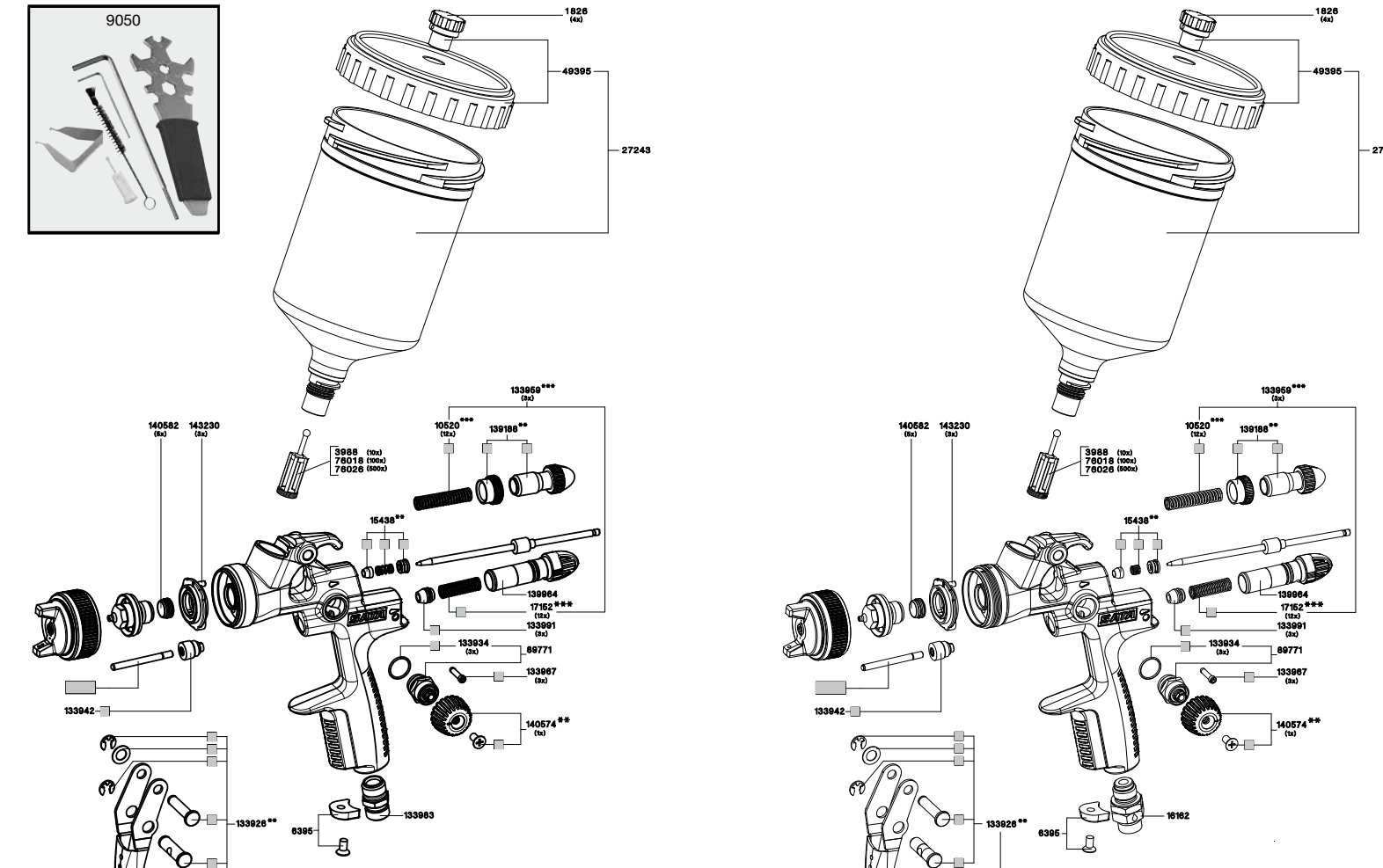
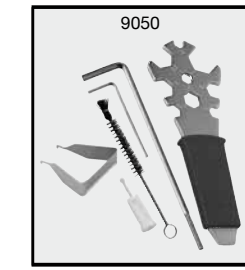

Gewicht Weight Poids	# 27243 0,6 l	# 137729 0,75 l	# 96685 1,0 l
SATAjet 1000 B RP/ HVLP	606 g	627 g	612 g



## Vorwort

Vor Inbetriebnahme des Gerätes/der Lackierpistole ist die Betriebsanleitung vollständig und eingehend zu lesen, beachten und einzuhalten. Danach ist diese an einem sicheren Platz, für jeden Gerätebenutzer zugänglich, aufzubewahren. Das Gerät/die Lackierpistole darf nur von sachkundigen Personen (Fachmann) in Betrieb genommen werden. Bei unsachgemäßer Benutzung des Gerätes/der Lackierpistole oder jeglicher Veränderung oder Kombination mit ungeeigneten Fremdteilen können Sachschäden, ernste Gesundheitsschäden der eigenen Person, von fremden Personen und Tieren bis hin zum Tode die Folge sein. SATA übernimmt für diese Schäden (z. B. Nichteinhaltung der Betriebsanleitung) keinerlei Haftung. Die anwendbaren Sicherheitsvorschriften, Arbeitsplatzbestimmungen und Arbeitsschutzvorschriften des jeweiligen Landes oder Verwendungsgebietes des Gerätes/der Lackierpistole sind zu beachten und einzuhalten (z. B. die deutschen Unfallverhütungsvorschriften BGR 500 (BGV D25) und BGV D24 des Hauptverbandes der gewerblichen Berufsgenossenschaften usw.). SATA, SATAjet, das SATA-Logo und/oder andere hier im Inhalt erwähnte SATA-Produkte sind entweder registrierte Warenzeichen oder Warenzeichen der SATA GmbH & Co. KG in den USA und/oder anderen Ländern.

**Nur bei Ausführung SATA adam (DIGITAL):** Ein Öffnen führt zum Erlöschen des Explosionsschutzes und der Garantie.

## Zu beachten

Lackierpistole nie auf sich selbst, fremde Personen oder Tiere richten. Löse- und Verdünnungsmittel können zu Verätzungen führen. Nur die zum Arbeitsfortschritt notwendige Lösemittel- und Lackmenge darf in der Arbeitsumgebung des Gerätes vorhanden sein (nach Arbeitsende sind Lösemittel und Lacke in bestimmungsgemäße Lagerräume zurückzubringen). Vor jeglichen Reparaturarbeiten muß das Gerät vom Druckluftnetz abgekuppelt werden. Defekte Teile sind auszutauschen oder entsprechend instand zu setzen. Zur Erzielung bestmöglicher Lackiererergebnisse und für höchste Sicherheit nur Original-Ersatzteile verwenden. Beim Lackieren darf im Arbeitsbereich keine Zündquelle (z.B. offenes Feuer, brennende Zigaretten, nicht explosionsgeschützte Lampen usw.) vorhanden sein, da beim Lackieren leicht entzündliche Gemische entstehen. Beim Lackieren ist den Vorschriften entsprechender Arbeitsschutz zu verwenden (Atemschutz usw.). Da beim Spritzen bei höheren Drücken der Schalldruckpegel von 90 db(A) überschritten wird, ist ein geeigneter Gehörschutz zu tragen. Bei Anwendung der Lackierpistole werden keine Vibrationen auf Körperteile des Bedieners übertragen. Die Rückstoßkräfte sind gering. **Der Einsatz dieses Produktes in explosionsgefährdeten Bereichen der Zone 0 ist verboten.**

## 1. Lieferausführung und technische Daten (Allgemein)

- 0,6 Liter Schnellwechsel-Fliessenbecher (Kunststoff) mit integrierter Tropfsperre
- Drehgelenk (je nach Ausstattung)
- Werkzeugsatz
- alternativ: 1,0 Liter QCC-Alubecher ohne Drehgelenk
- max. Betriebstemperatur Material: 50° C
- max. Betriebsüberdruck Luft: 10 bar (1MPa)

### 1.1 Technische Daten (Ausführung RP)

- Pistole mit Düse 1,6 RP
- Luftverbrauch bei 2 bar: 275 NI/min
- Empfohlener Pistoleneingangsdruck 1,5 - 2,0 bar (0,15 - 0,20 MPa)

### 1.2 Technische Daten (Ausführung HVLP)

- Pistole mit Düse 1,7 HVLP
- Luftverbrauch bei 2 bar: 350 NI/min
- Empfohlener Pistoleneingangsdruck 2 bar (0,2 MPa) - (HVLP)



## 2. Funktionsbeschreibung

### 2.1 Allgemeines

Die Lackierpistole SATAjet 1000 B RP/HVLP dient zum Verspritzen von Farben und Lacken sowie anderer fließfähiger Medien (Düsengröße abhängig von der Spritzviskosität). Schmirgelnde, säure- und benzinhaltige Materialien dürfen nicht verarbeitet werden. Die zum Spritzen benötigte Druckluft wird am Luftanschluß zugeführt, der im Pistolengriff eingeschraubt ist. Durch die Betätigung des Abzugbügels bis zum ersten Druckpunkt wird das Luftventil geöffnet (Vorluftsteuerung). Beim weiteren Durchziehen des Abzugbügels wird die Farbnadel aus der Farbdüse herausgezogen. Das Spritzmedium fließt dann infolge der Schwerkraft drucklos aus der Farbdüse heraus und wird durch die gleichzeitig aus der Luftdüse strömende Druckluft zerstäubt. Der Becherdeckel ist mit einer Tropfsperre ausgestattet, die den Materialausfluß aus dem Entlüftungsloch verhindert.

### 2.2 Digitale Druckmessung (Nachrüstlösung)

Die im „SATA adam“ integrierte digitale Druckmessung zeigt ab 0,2 bar (3 psi) den Pistoleneingangsdruck mit einer Anzeigegenauigkeit von  $\pm 0,05$  bar (1 psi) an. Im drucklosem Zustand wird die Druckmessung zur Verlängerung der Batterielebensdauer in den „sleep“ Modus umgeschaltet. Die Druckmessungseinrichtung ist hermetisch gegen Einflüsse von außen abgedichtet (max. Temperatur 60° C). Der maximale Anzeigewert beträgt 99 psi oder 9.9 bar.

### 2.3 ATEX, FM Global (Explosionsschutz)

Die digitale Druckmesseinrichtung „adam“ wurde einer Baumusterprüfung unterzogen und ist entwickelt, konstruiert und gefertigt in Übereinstimmung mit der EG-Richtlinie 94/9 EG.

Sie wurde nach

II 1G EEx ia IIC T4

FM Global IS CL I, ZN 0, AEx ia IIC T4

IS CL I, DIV 1, GP A,B,C&D, T4

eingruppiert und darf in den Ex-Zonen 0,1 und 2 bis 60° C eingesetzt werden.

Bei Beschädigung des Druckmeßgerätes, Anzeige, Glasabdeckung, etc. Pistole sofort außer Betrieb nehmen. Die Druckmesseinrichtung darf ausschließlich nur im Werk bei SATA instand gesetzt werden.

**Jeglicher Eingriff in den Druckmessraum durch Entfernen der Frontplatte ist gefährlich, führt zum Verlust der Ex-Schutzzulassung, der Garantie und zerstört die Druckmesseinrichtung.**

## 3. Aufbau

1	Düsensatz (davon nur Luftdüse sichtbar)	7	Luftanschluß G ¼ a
2	Selbstnachstellende Nadelpackung (nicht sichtbar)	8	Luftkolben (nicht sichtbar)
3	Abzugbügel	9	Arretierschraube
4	Selbstnachstellende Luftkolbenpackung (nicht sichtbar)	10	Luftmikrometer
5	Stufenlose Rund-/Breitstrahlregulierung	11	Materialmengenregulierung
6	ColorCodeSystem	12	Lacksieb (nicht sichtbar)
		13	Tropfsperre (nicht sichtbar)



#### 4. Inbetriebnahme

Vor jeder Inbetriebnahme, besonders nach jeder Reinigung und nach Reparaturarbeiten, ist der feste Sitz aller Schrauben und Muttern zu überprüfen. Dies gilt insbesondere für die Materialmengenregulierschraube (Kontermutter), die Rund-/Breitstrahlregulierung (Pos. 5) sowie die Arretierschraube (Pos. 9) für den Luftmikrometer. Die Lackierpistole wurde vor dem Versand mit Korrosionsschutzmittel behandelt und sollte daher vor Gebrauch mit Verdünnung oder Reinigungsmittel durchgespült werden. Bei Wartungs- und Reparaturarbeiten jeglicher Art muß das Gerät in drucklosem Zustand sein, d.h. vom Druckluftnetz abgekuppelt werden. Nichtbeachtung dieses Sicherheitshinweises kann zu Beschädigungen und Verletzungen, bis hin zum Tode, führen. SATA übernimmt keine Haftung für eventuelle Folgen der Nichtbeachtung.

##### 4.1 Saubere Spritzluft

...am sichersten durch Verwendung von:

Kombi-Feinfiltern mit integriertem Druckregler zur Spritzdruckgrobeinstellung. Durch hohen Druckverlust im Luftschlauch/Kupplung sollte der Fließdruck an der Lackierpistole überprüft/eingestellt werden.

**Art. Nr. 92296**



##### 4.2 Ausreichendes Luftvolumen

...durch bedarfsgerechte Kompressorleistung, große Luftleitungsquerschnitte und zur Vermeidung von zu großem Druckverlust, einen Luftschlauch mit mindestens 9 mm Innendurchmesser in antistatischer und druckfester Ausführung und frei von lackstörenden Substanzen. Vor der Montage an den Luftanschluß (G ¼ a) sollte der Luftschlauch ausgeblasen werden. Der Luftschlauch muß für mind. 10 bar druckfest und lösemittelbeständig sein. Gesamtableitungs-widerstand < 100 Mio. Ohm.

**Art. Nr. 53090 (Länge 10m)** - (nicht beständig gegen Benzin und Öle)



##### 4.3 Luftmikrometer/Nachrüstmanometer

Integrierten **Mikrometer** für max. Durchgang völlig öffnen, d.h. senkrecht auf Position III stellen. Durch den stufenlos verstellbaren Luftmikrometer kann der Pistoleninnendruck direkt an der Pistole verändert werden. Pistole an das Druckluftnetz anschließen, Abzugbügel betätigen und gewünschten Pistoleninnendruck einstellen.



Abb. ähnlich

#### Bitte beachten:

- Längs gestellter Luftmikrometer (Position III - parallel zum Pistolenkörper) = maximale Zerstäubung, maximaler Pistoleninnendruck (gleich Pistoleneingangsdruck)
- Position I oder II (quer zum Pistolenkörper) = minimale Zerstäubung, minimaler Pistoleninnendruck (bei kleinen Lackierarbeiten, Sprenkeln, etc.)

**Achtung:** Bei an das Luftnetz angekuppelter Pistole darf die Arretierschraube für den Luftmikrometer, Pos. 9, keinesfalls ausgebaut werden. Wenn die Arretierschraube ausgebaut worden ist, darf die Pistole nicht in Betrieb genommen werden.



Abb. ähnlich

**Nachrüstmanometer SATA adam:**

Entfernen Sie das Luftmikrometer nach dem Lösen der seitlichen Arretierschraube mit einem Innensechskantschlüssel SW 2. Montieren Sie dann den SATA adam anstelle des Standardluftmikrometers.

**Achten Sie darauf, dass die Arretierschraube (Pos. 9) des Luftmikrometers in die Pistole eingebaut und festgezogen ist. Pistole an das Druckluftnetz anschließen, Abzugbügel betätigen und gewünschten Spritzdruck durch Drehung einstellen.**

**4.4 Richtige Einstellung des Eingangsfließdruckes****a) Pistole mit Druckmesseinrichtung SATA adam:**

Stellen Sie durch Drehung am SATA adam der Pistole den erforderlichen Druck von 1,5 - 2,0 bar ein. Mit einer Anzeigegenauigkeit von +/- 0,05 bar (+/- 1 psi) kann der Druck exakt eingestellt und während des Lackiervorgangs ständig kontrolliert werden.

**b) Pistole mit Mikrometer/Manometer**

Über den Druckminderer ausreichenden Druck sicherstellen. Am Mikrometer den empfohlenen Eingangsdruck von 1,5 - 2,0 bar einstellen

**Art. Nr. 27771**

**c) Pistole mit Druckluftkontrollmanometer**

Druck am Druckminderer so einstellen, daß der gemäß dem Pistolentyp notwendige Eingangsdruck erzielt wird.

**Art. Nr. 4002**

**d) Pistole ohne Manometer**

Damit der sonst bei a) bis c) am Pistoleneingang messbare Luftdruck ohne Manometer richtig eingestellt wird, sind wegen des Druckverlustes im Schlauch zusätzlich bei der Druckeinstellung pro 10 m ca. 0,6 bar oberhalb des empfohlenen Eingangsdruckes (Innendurchmesser 9 mm) einzustellen.

**4.5 Materialmenge****Materialmengenregulierung**

entsprechend der Spritzviskosität und dem gewünschten Materialdurchfluss einstellen (Pfeil ①) und durch die Kontermutter (Pfeil ②) sichern. Üblicherweise ist die Materialmengenregulierung voll geöffnet.

**4.6 Rund-/Breitstrahl****Rund-/Breitstrahlregulierung**

zur stufenlosen Anpassung des Spritzstrahles an das Lackierobjekt:

Drehung nach links - Breitstrahl

Drehung nach rechts - Rundstrahl

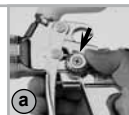





Abb. 01/misch

#### 4.7 Düsensatz

Düsensatz - komplett abgeprüfte Einheit aus Farbnadel (V4A), Farbdüse (V4A) und Luftdüse. Düsensatz fest montieren (für die Farbdüse den Universalschlüssel verwenden). Farbdüse vor Farbnadel einbauen. Die Luftdüse sollte so fixiert sein, dass die Beschriftung oben ist. Nur Original-Ersatzteile gewährleisten höchste Qualität und Lebensdauer. Für Farbdüse gelochten Innensechskant (SW 12) des Universalschlüssels verwenden.

**Bei Einbau von Fremdteilen ist eine Qualitätsminderung möglich und die SATA-Garantie erlischt bzw. Gefahren für die Gesundheit können entstehen.**

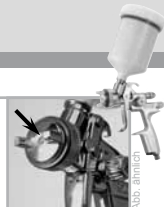
Düsensätze, Ausf. RP	Düsensätze, Ausf. HVLP
151316 für SATAjet 1000 B RP 0,8	149195 für SATAjet 1000 B HVLP 1,4
151324 für SATAjet 1000 B RP 1,0	149203 für SATAjet 1000 B HVLP 1,7
149161 für SATAjet 1000 B RP 1,3	149211 für SATAjet 1000 B HVLP 1,9
149179 für SATAjet 1000 B RP 1,6	149229 für SATAjet 1000 B HVLP 2,1
150417 für SATAjet 1000 B RP 1,8	
149187 für SATAjet 1000 B RP 2,0	
151332 für SATAjet 1000 B RP 2,5	
151340 für SATAjet 1000 B RP 3,0	
154187 für SATAjet 1000 B RP 4,0	
154195 für SATAjet 1000 B RP 5,0	

#### 4.8 Spritzabstand

Zur Vermeidung von Overspray und Oberflächenproblemen sollte ein entsprechender Spritzabstand zwischen Luftdüse und Lackierobjekt mit dem dazugehörigen Pistoleneingangsdruck eingehalten werden.

Ausf.	Spritzabstand	Pistoleneingangsdruck
RP	18 - 23 cm	1,5 - 2,0 bar
HVLP	13 -17 (21*) cm	2,0 bar



Abb. 02/misch

#### 4.9 Düseninnendruck - Ausf. HVLP -

Ab einem Eingangsdruck von über 2,0 bar am Lufteingang überschreitet der Düseninnendruck 0,7 bar. Der maximale Eingangsdruck für HVLP Betriebsweise ist im Pistolenkörper markiert. Ab einem Druck größer 2 bar ist die SATAjet 1000 B HVLP eine Compliant-Lackierpistole entsprechend U.K.-Gesetzgebung (**Lombardei\*(Italien)**) - Eingangsdruck kleiner 2,5 bar - Düseninnendruck kleiner 1,0 bar). **Prüfluftkappen:** abhängig von den Düsengrößen (auf Anfrage)!

#### 5. Wechsel der selbstnachstellenden Dichtungen

- Materialseite:** Zum Austausch der selbstnachstellenden Farbnadeldichtung muß die Farbnadel und Abzugsbügelbolzen ausgebaut werden. SATA-Innensechskantschlüssel SW 4 mit zylindrischem Ansatz (Werkzeugsatz Art. Nr. 9050) anstelle der Farbnadel in Pistole einführen und Packungsschraube mit Druckfeder und Dichtung aus Pistole herauserschrauben. Auf zylindrischem Ansatz des Inbusschlüssels, die in der Farbnadelpackung (Art. Nr. 15438) enthaltenen Teile (Druckschraube, Druckfeder und neue Dichtung) aufschieben und in Pistolenkörper einschrauben, Farbnadel auf Beschädigungen prüfen und wieder montieren.
- Luftseite:** Zum Austausch des Dichtungshalters (Art. Nr. 133942) für die Luftkolbenstange ist zuerst die Farbnadel und der Abzugsbügel auszubauen, Luftkolbenstange (Art. Nr. 91959) herausziehen und mit Inbusschlüssel SW 4 den Dichtungshalter kpl. herauserschrauben. Neuen Dichtungshalter kpl. einschrauben und handfest anziehen. Luftkolbenstange nur leicht mit Pistolenfett (Art. Nr. 48173) einfetten und einbauen, nun Abzugsbügel und Farbnadel wieder montieren.



Abb. ähnlich

## 6. Reinigung und Wartung

Bitte wenden Sie niemals Gewalt an. Zangen usw. sind ungeeignete Hilfsmittel. Eine sachgemäße Reparatur kann in vielen Fällen nur mit Spezialwerkzeugen durchgeführt werden. Beschränken Sie sich in diesem Fall auf die Feststellung der Schadensursache und überlassen Sie die Behebung unserem Kundendienst. Nach einer Selbstdemontage erlischt die Haftung für das einwandfreie Funktionieren der Pistole.

- Pistole mit Verdünnung oder Reinigungsmittel gut durchspülen.
- Luftdüse mit Pinsel oder Bürste reinigen. Pistole nicht in Verdünnung oder Reinigungsmittel legen.
- Verunreinigte Bohrungen keinesfalls mit unsachgemäßen Gegenständen reinigen, die geringste Beschädigung beeinflusst das Spritzbild. SATA-Düsenreinigungsnadeln (aus Reinigungs-Set 64030) verwenden!
- Schwarzer Luftverteillerring (Art. Nr. 143230/3er-Set) im Pistolenkopf nur bei Beschädigung (keine Abdichtung mehr zur Farbdüse) ausbauen. Nach Ausbau muss immer ein neuer Luftverteillerring zur Funktionssicherstellung eingebaut werden. Neuen Luftverteillerring lagerichtig einsetzen und Farbdüse wieder festschrauben.  
**Einbauanleitung Luftverteillerring 6.1 beachten!**
- Bewegte Teile leicht mit Pistolenfett einfetten (Art. Nr. 48173).

**Eine Reparaturanleitung des Luftverteillerrings finden Sie als PDF sowie als Video auf unserer Homepage unter [www.sata.com/Media](http://www.sata.com/Media). Ebenso können Sie sich dort über die Pistolenreinigung in einem Film näher informieren!**

### Wichtiger Hinweis:

Pistole kann mit Löse- oder Reinigungsmitteln von Hand oder in einer konventionellen Pistolenwaschmaschine gereinigt werden.

**Folgende Maßnahmen beschädigen die Pistole/Einrichtungen und können ggf. zum Verlust des Explosionsschutzes und zum völligen Verlust von Gewährleistungsansprüchen führen:**

- Einlegen der Pistole in Löse- oder Reinigungsmittel länger als für die Reinigung selbst erforderlich
- Nichtentnehmen der Pistole aus der Pistolenwaschmaschine nach Beendigung des Waschprogramms
- Reinigen der Pistole in Ultraschallreinigungssystemen
- gebrauchsuntypische Schlagbelastung





## 6.1 Einbauanleitung Luftverteillerring

**Wichtige Hinweise:** Beim Abziehen des Luftverteillerrings dürfen Sie auf keinen Fall die Dichtkanten im Pistolenkörper beschädigen. Gehen Sie deshalb äußerst vorsichtig vor wenn Sie den Luftverteillerring entfernen!

### 1. Bauen Sie zuerst den Düsensatz aus:

- Luftdüse entfernen
- Materialmengenregulierung abschrauben
- Feder und Farbnadel herausziehen
- Farbdüse ausbauen (mit dem Schlüssel aus dem Werkzeug-Satz)



Abb. ähnlich

### 2. Ausbau des Luftverteillerrings (mit Sonderwerkzeug)

Ziehen oder hebeln Sie mit Hilfe des Werkzeugs den Luftverteillerring heraus, und entfernen Sie alle Schmutzrückstände.



Abb. ähnlich

**Prüfen Sie bitte genau ob sich kein Schmutz an den Dichtflächen abgelagert hat, oder Kratzer eine optimale Abdichtung verhindern!**



Abb. ähnlich

### 3. Einsetzen des neuen Luftverteillerrings

3a Der neue Luftverteillerring muß so eingesetzt werden, dass der mit dem Pfeil (1) markierte Kunststoffzapfen in die markierte Bohrung (2) passt!



Abb. ähnlich

3b Pressen Sie dann gleichmäßig den Luftverteillerring ein, schrauben Sie die Farbdüse ein und ziehen Sie diese leicht an und entfernen diese gleich wieder. Prüfen Sie, dass der Luftverteillerring am Pistolenkörper gut abdichtet.





Abb. ähnlich

### 4. Einbau des Düsensatzes (in umgekehrter Reihenfolge wie in 1. beschrieben)

Vergewissern Sie sich mit einem Test-Spritzbild auf einem Papier, dass die Pistole einwandfrei funktioniert, bevor Sie an einem Objekt weiterlackieren!

**7. Mögliche Funktionsstörungen**

Störung	Ursache	Abhilfe
Pistole tropft	Fremdkörper zwischen Farbnadel und Farbdüse verhindert Abdichtung	Farbnadel und Farbdüse ausbauen, in Verdünnung reinigen oder neuen Düsensatz einsetzen
Farbe tritt an Farbnadel (Farbnadelabdichtung) aus	Selbstnachstellende Nadelabdichtung defekt oder verloren	Nadelabdichtung austauschen
Spritzbild sichelförmig 	Hornbohrung oder Luftkreis verstopft	In Verdünnung einweichen, dann mit SATA-Düsenreinigungsnadel reinigen
Strahl tropfenförmig oder oval 	Verschmutzung des Farbdüsenzäpfchens oder des Luftkreises	Luftdüse um 180° drehen. Bei gleichem Erscheinungsbild Farbdüsenzäpfchen reinigen und Luftkreis reinigen.
Strahl flattert 	<ol style="list-style-type: none"> <li>1. Nicht genügend Material im Behälter</li> <li>2. Farbdüse nicht angezogen</li> <li>3. selbstnachstellende Nadelabdichtung defekt, Düsensatz verunreinigt oder beschädigt.</li> </ol>	<ol style="list-style-type: none"> <li>1. Material nachfüllen</li> <li>2. Teile entsprechend anziehen</li> <li>3. Teile reinigen oder auswechseln.</li> </ol>
Material sprudelt oder „kocht“ im Farbbecher	<ol style="list-style-type: none"> <li>1. Zerstäubungsluft gelangt über Farbkanal in den Farbbecher. Farbdüse nicht genügend angezogen</li> <li>2. Luftdüse nicht vollständig aufgeschraubt, Luftkreis verstopft</li> <li>3. Sitz defekt oder Düsensatz beschädigt</li> </ol>	<ol style="list-style-type: none"> <li>1. Teile entsprechend anziehen</li> <li>2. Teile reinigen</li> <li>3. Teile ersetzen</li> </ol>



## 8. Ersatzteile

Art. Nr.	Benennung
3988	Einzelpaket Lacksiebe (10 Stück)
6395	Packung mit 4 CCS-Clips grün, blau, rot, schwarz
6981	Packung mit 5 Schnellkupplungsrippeln G 1/4 IG
10520	Packung mit 12 Federn für Farbnadel
15438	Farbnadelpackung
16162	Drehgelenk kpl.
17152	Packung mit 12 Luftkolben-Federn
27243	0,6 l Fließbecher, kpl. mit QCC
49395	Schraubdeckel für 0,6 l Kunststoffbecher
76018	Packung mit 10 x 10 St. Lacksieben
76026	Packung mit 50 x 10 St. Lacksieben
82826	Luftkolben-Serviceeinheit
89771	Spindel für Rund-/Breitstrahlregulierung
91959	Luftkolbenstange
9050	Werkzeugsatz (best. aus: Ausziehwerkzeug, Reinigungsbürste, Inbusschlüssel SW 2/SW 6 und Schraubenschlüssel)
130153	SATA adam
130492	Abzugsbügelset SATAjet 1000
130542	Reparatur-Set
133926	Bügelrollenset
133934	Packung mit 3 Dichtungen für Spindel Rund-/Breitstrahlregulierung
133942	Dichtungshalter
133959	Federset mit je 3 x Farbnadel/Luftkolbenfedern
133967	Packung mit 3 Arretierschrauben für SATA Luftmikrometer
133983	Luftanschlussstück G 1/4a
133991	Packung mit 3 Luftkolbenköpfen
139188	Materialmengenregulierung mit Gegenmutter
139964	Luftmikrometer
140574	Rändelknopf und Schraube (je 1x)
140582	Packung mit 5 Dichtelementen für Farbdüse
143230	Packung mit 3 Luftverteilterringen

- Als Ersatzteil im Reparatur-Set 130542 erhältlich
- \*\* Als Service-Einheit erhältlich
- \*\*\* Im Federn-Set erhältlich
- \*\*\*\* Drehgelenk nur bei Kunststoffbecher
- Als Ersatzteil in der Luftkolben-Service-Einheit 82826 erhältlich

Die Ersatzteilzeichnungen finden Sie auf der Ausklappseite am Ende des Heftes.



## 9. Garantiebedingungen

Für Lackierpistolen leisten wir eine Garantie von 12 Monaten, die mit dem Tage des Verkaufs an den Endabnehmer beginnt. Die Garantie erstreckt sich auf den Materialwert von Teilen mit Fabrikations- und Materialfehlern, die sich innerhalb der Garantiezeit herausstellen. Ausgeschlossen sind Schäden, die durch ungeeignete oder unsachgemäße Verwendung, fehlerhafte Montage bzw. Inbetriebsetzung durch den Käufer oder durch Dritte, natürliche Abnutzung, fehlerhafte Behandlung oder Wartung, ungeeignete Spritzmaterialien, Austauschwerkstoffe und chemische Einflüsse wie Laugen und Säuren, elektrochemische oder elektrische Einflüsse entstehen, sofern die Schäden nicht auf ein Verschulden von uns zurückzuführen sind. Schmirgelnde Spritzmaterialien, wie z.B. Bleimennige, Dispersionen, Glasuren, flüssige Schmirgel o.ä. verringern die Lebensdauer von Ventilen, Packungen, Pistole und Düse. Hierauf zurückzuführende Verschleißerscheinungen sind durch diese Garantie nicht gedeckt. Das Gerät ist unverzüglich nach Empfang zu kontrollieren. Offensichtliche Mängel sind innerhalb von 14 Tagen nach Empfang des Gerätes der Lieferfirma oder uns schriftlich mitzuteilen, andernfalls erlischt das Recht auf Garantieleistungen.

Weitergehende Ansprüche jeglicher Art, insbesondere auf Schadenersatz, sind ausgeschlossen. Das gilt auch für Schäden, die bei Beratung, Einarbeitung und Vorführung entstehen. Wünscht der Käufer sofortige Reparatur oder Ersatz, bevor festgestellt ist, ob von uns eine Ersatzpflicht besteht, so erfolgt die Ersatzlieferung oder Reparatur gegen Berechnung und Bezahlung des jeweiligen Tagespreises. Stellt sich bei der Überprüfung der Mängelrüge heraus, daß ein Garantieanspruch besteht, erhält der Käufer für die berechnete Reparatur oder Ersatzlieferung eine Gutschrift entsprechend der Garantieleistung. Teile, für die Ersatz geliefert wurde, gehen in unser Eigentum über. Mängelrügen oder sonstige Beanstandungen berechtigen den Käufer bzw. Auftraggeber nicht, die Bezahlung zu verweigern oder zu verzögern. Versand des Gerätes hat an uns spesenfrei zu erfolgen. Montagekosten (Arbeitszeit- und Fahrtkosten) sowie Fracht- und Verpackungsspesen können wir nicht übernehmen. Hier gelten unsere Montagebedingungen. Garantieleistungen bewirken keine Verlängerung der Garantiezeit. Die Garantie erlischt bei Fremdeingriffen.

**Achtung!** Bei Verwendung von Löse- und Reinigungsmitteln auf der Basis halogenisierter Kohlenwasserstoffe, wie z.B. 1,1,1-Trichloräthan und Methylen-Chlorid, können an Aluminiumbecher, Pistole sowie galvanisierten Teilen chemische Reaktionen auftreten (1,1,1-Trichloräthan mit geringen Mengen Wasser ergibt Salzsäure). Die Teile können dadurch oxydieren, im extremen Fall kann die Reaktion explosionsartig erfolgen. Verwenden Sie deshalb für Ihre Farbspritzgeräte nur Löse- und Reinigungsmittel, die die obengenannten Bestandteile nicht enthalten. Zur Reinigung auf keinen Fall Säure, Lauge (Basen, Abbeizer etc.) verwenden.

## 10. EU-Konformitätserklärung

Die Lackierpistolen und Pumpen der Firma SATA sind entwickelt, konstruiert und gefertigt in Übereinstimmung mit der EG-Richtlinie 98/37/EG, 94/9/EG.

Es wurden dabei folgende harmonisierte Normen angewandt: DIN EN 12100, Sicherheit von Maschinen, Geräten und Anlagen, DIN EN 1953, DIN 31000, DIN 31001 Teil 1, BGR 500 (BGV D25) und BGV D24 und bei Bedarf die ZH 1/406, ZH 1/375 und ZH 1/181.

Die technische Dokumentation ist vollständig vorhanden und die zur Lackierpistole gehörende Betriebsanleitung liegt in der Originalfassung sowie in der Landessprache des Anwenders vor.

SATA GmbH & Co. KG

Geschäftsführer

  
Albrecht Kruse



## Préface

Avant la mise en service de l'appareil/du pistolet, lire complètement et attentivement le mode d'emploi. Les exigences y figurant sont à respecter en tout cas. Après, le mode d'emploi est à garder dans un endroit sûr et accessible pour chaque utilisateur de l'appareil. L'appareil/le pistolet ne devra être mis en service que par des personnes habituées à l'utilisation d'un tel appareil (professionnels). L'utilisation non appropriée de l'appareil/du pistolet, chaque modification ou combinaison avec des pièces non appropriées peut provoquer des dégâts matériels et un danger sérieux à la santé de l'utilisateur, d'autres personnes ou d'animaux, allant jusqu'à la mort. SATA ne prendra aucune responsabilité pour ces dommages (p.ex. faute de respecter le mode d'emploi). Les consignes de sécurité, réglementations quant au lieu du travail et exigences concernant la protection de l'utilisateur en vigueur dans le pays respectif ou la région respective où s'utilise l'appareil/le pistolet sont à respecter en tout cas (p.ex. les consignes allemandes pour l'empêchement d'accidents BGR 500 (BGV D25) et BGV D24, publiées par le Bureau Central des Associations Professionnelles, etc.). SATA, SATAjet, le logo SATA et/ou d'autres produits SATA mentionnés dans ce contexte sont soit des marques déposées ou des marques de fabrication de la SATA GmbH & Co. KG aux Etats-Unis et/ou d'autres pays. **Avec version SATA adam (DIGITAL):** L'ouverture entraînera l'expiration du certificat de sécurité contre le risque d'explosion et de la garantie.

## A remarquer

Ne jamais orienter le pistolet ni sur soi-même, ni sur d'autres personnes, ni sur des animaux. Les solvants et diluants peuvent provoquer des brûlures. Ce ne sont que les quantités de solvants et peintures absolument indispensables pour le progrès du travail dont la présence dans les alentours de l'appareil est permise (après le travail, les solvants et peintures sont à retourner dans leurs endroits de stockage appropriés). Avant d'effectuer des travaux de réparation quelconques, débrancher l'appareil du circuit d'air. **Le bon serrage de toutes les vis et écrous ainsi que l'étanchéité des pistolets et tuyaux doivent être contrôlés avant chaque mise en service, et notamment après chaque nettoyage et chaque réparation.** Les pièces défectueuses sont à remplacer ou réparer correspondamment. Pour obtenir les meilleurs résultats de revêtement possible, et pour une sécurité maximum, n'utiliser que des pièces de rechange originales. Lors du pistolage, aucune source d'inflammation ne doit se trouver dans la zone du travail (p.ex. flammes ouvertes, cigarettes allumées, lampes non protégées contre les explosions, etc.) puisque des mélanges facilement inflammables se forment lors du pistolage. Pendant le revêtement, les équipements de protection conformes aux prescriptions doivent être utilisés (protection respiratoire, etc.). Un moyen de protection adéquat des oreilles doit être porté, puisque le niveau sonore de 90 dB(A) est dépassé lors du pistolage à des pressions plus élevées. L'utilisation d'un pistolet de projection ne transmet aucune vibration aux parties du corps de l'utilisateur. Les contre-coups sont faibles. **Il est interdit d'utiliser ce produit dans des endroits à danger d'explosion Zone 0.**

## 1. Exécution de série et Données techniques (Général)

- Godet gravité (en plastique) 0,6 l à remplacement rapide avec système antigoutte intégré
- Articulation tournante (selon modèle)
- Jeu d'outils
- alternativement: godet en aluminium 1,0 l av. fermeture rapide sans articulation tournante
- Température maximale du produit de revêtement 50°C
- Pression maximale à l'entrée du pistolet 10 bars (145 psi-1 MPa)

### 1.1 Données techniques (Version RP)

- Pistolet avec buse 1,6 RP
- Consommation d'air env. 275 NI/min à 2 bars à l'entrée du pistolet
- Pression recommandée à l'entrée du pistolet 1,5 - 2,0 bar (0,15 - 0,20 MPa)

### 1.2 Données techniques (Version HVLP)

- Pistolet avec buse 1,7 HVLP
- Consommation d'air env. 350 NI/min à 2 bars à l'entrée du pistolet
- Pression recommandée à l'entrée du pistolet 2 bar (0,2 MPa) - (HVLP)



## 2. Description du fonctionnement

### 2.1 Points généraux

Le pistolet SATAJet 1000 B RP/HVLP sert à l'application de lacques et peintures ainsi que d'autres matières liquides (Taille de buse dépend de la viscosité du produit). Des matières abrasives, ou contenant de l'acide ou de l'essence ne doivent pas être utilisées. La pression d'air nécessaire pour l'application est amenée au raccord d'air vissé dans la poignée du pistolet. Par l'actionnement de la gâchette jusqu'au premier point d'application la valve d'air s'ouvre (commande d'air préalable). En continuant ce tirage, l'aiguille de peinture sortira de la buse de peinture. Le produit coule alors sans pression hors de la buse de peinture suite à la pesanture et sera en même temps pulvérisé hors de la buse d'air par l'air comprimé. Le couvercle est équipé d'une protection de débordement, empêchant l'écoulement du produit hors du trou d'aération.

### 2.2 Mesurage numérique de la pression (Solution de rajout)

A partir de 0,2 bar (3 psi), le système de mesurage numérique de pression intégré dans le „SATA adam“ indique la pression à l'entrée du pistolet avec une précision d'indication de  $\pm 0,05$  bar (1 psi). Hors pression, le système de mesurage de pression passe au mode „sommeil“ pour prolonger la durée de vie de la pile. Le système de mesurage de pression est hermétiquement étanché contre des influences extérieures (température max. 60° C). La valeur maximale de l'indication s'élève à 99 psi ou 9,9 bars.

### 2.3 ATEX, FM Global (Protection contre le risque d'explosion)

Le système numérique de mesurage de pression „adam“ a été soumis à un essai de type et a été développé, construit et fabriqué selon la Directive de la CE 94/9 EG.

Il a été catégorisé selon

II 1G EEx ia IIC T4

FM Global IS CL I, ZN 0, AEx ia IIC T4

IS CL I, DIV 1, GP A, B,C&D, T4

et peut être utilisé dans les zones de risque d'explosion 0, 1 et 2 à une température jusqu'à 60° C. En cas de dommage à l'appareil de mesurage de pression, de l'indicateur, de la vitre etc., mettre le pistolet immédiatement hors service. Le système de mesurage de pression ne doit être réparé qu'au sein de l'entreprise SATA.

**Toute intervention dans la chambre de mesurage de pression par l'enlèvement de la plaque de couverture est dangereuse, entraînera l'expiration du certificat de sécurité contre le risque d'explosion et de la garantie, et détruit le système de mesurage de pression.**

## 3. Structure

- |   |   |    |  |
|---|---|----|--|
| 1 | Jeu de buse (chapeau d'air visible exclusivement) | 7  | Raccord d'air G ¼ po. externe          |
| 2 | Joint d'aiguille autoréglant, pas visible         | 8  | Pistond d'air, pas visible             |
| 3 | Gâchette  | 9  | Vis de fixation                        |
| 4 | Joint du piston d'air, pas visible                | 10 | Micromètre d'air                       |
| 5 | Réglage du jet rond/plat en continu               | 11 | Réglage du débit de peinture           |
| 6 | ColorCodeSystem                                   | 12 | Tamis de peinture, pas visible         |
|   |   | 13 | Protection de débordement, pas visible |





#### 4. Mise en service

Avant chaque utilisation, particulièrement après chaque nettoyage et les travaux de réparation, il est nécessaire de vérifier le bon serrage des écrous et vis. Cela se réfère en particulier à la vis de réglage du flux du produit (contre-écrou), le réglage du jet rond/plat (pos. 5) ainsi que la vis à six pans creux, pos. 9, pour le micromètre d'air. Avant l'expédition, le pistolet a été traité avec du liquide anticorrosion. Donc, il faudra le rincer avant la première utilisation avec du diluant ou du liquide de nettoyage. Pour chaque travail d'entretien ou de réparation, l'appareil doit être exempt de pression, c'est-à-dire débranché du circuit d'air. L'inobservation de cette consigne de sécurité peut provoquer des dommages et blessures, jusqu'à la mort. SATA ne prendra aucune responsabilité pour des conséquences éventuelles d'une telle inobservation.

#### 4.1 Air de projection propre

... le mieux obtenu par l'utilisation d'une **unité combinée de filtres fins** avec détendeur intégré de pression, pour un ajustage grossier de la pression de projection. A cause de la haute chute de pression à l'intérieur du tuyau d'air/accouplement il est nécessaire de vérifier et régler la pression correcte à l'entrée du pistolet.

Réf. 92296



#### 4.2 Volume suffisant d'air

...atteint par une performance appropriée du compresseur, un grand diamètre de la tuyauterie d'air et, afin d'éviter une chute trop haute de pression, un tuyau d'air ayant un diamètre intérieur de 9 mm au minimum, en version antistatique et résistante à la pression et exempt de substances influençant la surface peinte. Avant le montage au raccord d'air (G 1/4 ext.) il faudra purger le tuyau d'air. Le tuyau d'air devra supporter une pression de min. 10 bars, ainsi qu'être résistant aux solvants. Résistance électrique totale < millions d'Ohm.

Réf. 53090 (10m longueur) - (non résistant contre l'essence et les huiles)



#### 4.3 Micromètre d'air/ Manomètre de complément

Pour un flux maximal, entièrement ouvrir le **micromètre** intégré; c'est-à-dire le mettre en position verticale III. Le micromètre d'air à réglage continu permet de modifier directement au pistolet de laquage la pression interne. Brancher le pistolet au circuit d'air, activer la gâchette et ajuster la pression souhaitée au sein du chapeau d'air.



Illustration similaire

#### A noter:

- Micromètre vertical (position III - parallèle au corps du pistolet) = pulvérisation maximale, pression maximale au sein du chapeau d'air (identique à celle à l'entrée du pistolet)
- Position I ou II (horizontal au corps du pistolet) = pulvérisation minimale, pression minimale au sein du chapeau d'air (pour des petits travaux de revêtement ou pour tacher, etc.)

**Attention:** Pendant que le pistolet est branché au circuit d'air, ne jamais démonter la vis de serrage pour le micromètre d'air, pos. 9. Quand la vis de serrage a été démontée, ne pas mettre en service le pistolet.



Illustration similaire

**Manomètre de complément SATA adam:**

Retirer le micromètre à air comprimé après avoir dévissé la vis de blocage latérale avec une clé mâle six pans SW 2. Monter ensuite le SATA adam à la place du micromètre à air comprimé standard.

Veiller à ce que la vis de blocage (pos. 9) du micromètre à air comprimé soit montée et fixée dans le pistolet. Raccorder le pistolet au réseau d'air comprimé, actionner la gâchette et régler la pression du jet souhaitée par rotation.

**4.4 Réglage correct de la pression à l'entrée du pistolet****a) Pistolets SATAjet DIGITAL**

Ajuster au micromètre du pistolet la pression nécessaire de 1,5 - 2,0 bars; ensuite, elle sera montrée directement sur l'indicateur pendant que la gâchette du pistolet est tirée.

**b) Pistolet avec micromètre et manomètre:**

Maintenir une pression suffisante par le moyen du détendeur de pression. Ajuster au micromètre la pression recommandée de 1,5 - 2,0 bars.

Réf. 27771

**c) Pistolet avec manomètre de contrôle d'air comprimé**

Ajuster au détendeur la pression d'une manière que la pression à l'entrée nécessaire pour le type de pistolet respectif est atteinte.

Réf. 4002

**d) Pistolet sans manomètre**

Afin d'ajuster correctement, sans manomètre, la pression à mesurer à l'entrée du pistolet dans les exemples a) à c), il faudra ajuster, à cause de la chute de pression au sein du tuyau (diamètre intérieur: 9 mm), la pression au détendeur environ 0,6 bar au-dessus de la pression recommandée à l'entrée du pistolet par tous les 10 m du tuyau.

**4.5 Réglage du débit du produit****Réglage du débit de produit**

Régler (flèche ①) en fonction de la viscosité du jet du débit souhaité et bloquer avec le contre-écrou (flèche ②). Le dispositif de réglage du débit de produit est généralement entièrement ouvert.

**4.6 Réglage du jet rond/plat****Réglage du jet rond/plat**

pour un réglage continu du jet de projection à l'objet:

Tourner à gauche - **jet plat**

Tourner à droite - **jet rond**



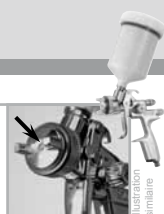

#### 4.7 Jeu de buse

Unité complète et contrôlée à main, se composant de l'aiguille de peinture (V4A), de la buse de peinture (V4A) et du chapeau d'air. Serrer bien le jeu de buses (utiliser la clé universale pour la buse de peinture). Monter la buse de peinture avant l'aiguille de peinture. Le chapeau d'air devrait être monté en une position dans laquelle son marquage est en haut. Ce ne sont que les pièces de rechange originales SATA qui peuvent garantir une qualité excellente et une durée de vie maximale. Pour démonter la buse utiliser clef mâle coudée pour vis à six pans creux (taille 12) de la clé universelle. **Lors de l'installation de pièces d'autres fabricants la qualité peut être diminuée et la garantie SATA expire, resp. des dangers à la santé peuvent se produire.**

##### Jeu de buses, Version RP

151316	pour SATAjet 1000 B RP 0,8
151324	pour SATAjet 1000 B RP 1,0
149161	pour SATAjet 1000 B RP 1,3
149179	pour SATAjet 1000 B RP 1,6
150417	pour SATAjet 1000 B RP 1,8
149187	pour SATAjet 1000 B RP 2,0
151332	pour SATAjet 1000 B RP 2,5
151340	pour SATAjet 1000 B RP 3,0
154187	pour SATAjet 1000 B RP 4,0
154195	pour SATAjet 1000 B RP 5,0

##### Jeu de buses, Version HVLP

149195	pour SATAjet 1000 B HVLP 1,4
149203	pour SATAjet 1000 B HVLP 1,7
149211	pour SATAjet 1000 B HVLP 1,9
149229	pour SATAjet 1000 B HVLP 2,1

#### 4.8 Distance de projection

Pour éviter le brouillard et les problèmes de surface, maintenir une distance correspondante de pistolage entre le chapeau d'air et l'objet à peindre, tout en appliquant la pression appropriée à l'intérieur du pistolet.

##### Version Distance de projection Pression à l'intérieur du pistolet

RP	18 - 23 cm	1,5 - 2,0 bar
HVLP	13 -17 (21*) cm	2,0 bar



#### 4.9 Internal nozzle pressure - Version HVLP -

A partir d'une pression d'entrée dépassant 2,0 bar à l'entrée du pistolet, la pression intérieure de la buse dépasse 0,7 bar. La pression maximale à l'entrée permise pour l'utilisation HVLP est marquée sur le corps du pistolet. Pour une pression en-dessus de 2,0 bars, le SATAjet 1000 B HVLP est un pistolet conforme ("compliant") à la législation du R.U.. (**Lombardie\* (Italie)**): Pression d'entrée inférieure à 2,5 bar pression à intérieur du chapeau d'air inférieure à 1,0 bar)

**Chapeaux d'air de test:** dépendant des tailles de buse (sur demande)!

#### 5. Changement des joints autoréglables

- a) **Envers le produit:** Pour remplacer le joint autoréglant de l'aiguille de peinture, enlever l'aiguille de peinture et le boulon de la gâchette. A la place de l'aiguille de peinture, insérez la clé mâle coudée pour vis à six pans creux avec son accouplement cylindrique (Jeu d'outils réf. 9050) dans le pistolet, et dévissez la vis de joint du pistolet, ensemble avec le ressort à pression et le joint. Faire glisser les pièces contenues dans le paquet d'aiguilles de peinture (réf 15438) sur l'embout cylindrique de la clé mâle à six pans (vis de pression, ressort de pression et nouveau joint) et visser dans le corps du pistolet, vérifier le bon état des aiguilles de peinture et les remonter.



- b) **Envers l'air:** Pour changer le support de joint (réf. 133942) de la tige du piston d'air, il faut d'abord démonter l'aiguille de peinture et la gâchette, retirer ensuite la tige du piston d'air (réf. 91959) et dévisser le support de joint compl. à l'aide de la clé à six pans creux taille 4. Revisser le support de joint compl. neuf et le serrer à fond. Graisser très légèrement la tige du piston d'air (réf. 48173) et la remonter; remonter après la gâchette et l'aiguille de peinture

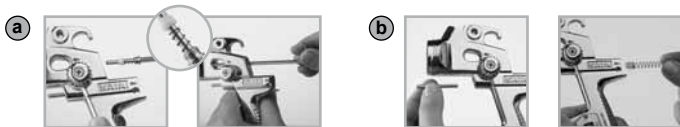

Illustration similaire

## 6. Nettoyage et entretien

Ne jamais user de violence. Les grandes clés serre-tube, les chalumeaux etc. sont des outils inappropriés. Dans beaucoup de cas, une réparation professionnelle ne se fait qu'à l'aide d'outils spéciaux. Dans ce cas, veuillez découvrir seulement la cause du dommage et ensuite le faire éliminer par notre Service Après-Vente. Un montage non autorisé entraînera l'expiration de la responsabilité pour la fonction parfaite du pistolet.

- Le pistolet est à rincer abondamment au diluant ou au liquide de nettoyage.
- Buse d'air; nettoyer avec une brosse ou pinceau. Ne pas tremper le pistolet dans le diluant ou le liquide de nettoyage.
- Ne jamais nettoyer les alésages encrassés avec des objets impropres, car le moindre endommagement influence l'image de projection. Utiliser les aiguilles de nettoyage SATA (du jeu de nettoyage 64030)!
- Enlever l'anneau noir de distribution d'air (réf. 143230/étui de 3 unités) au sein de la tête du pistolet uniquement en cas de dommage (pas d'étanchéité envers la buse de peinture). Suivant l'enlèvement installer toujours un nouvel anneau de distribution d'air afin d'assurer le bon fonctionnement. Insérer le nouvel anneau de distribution d'air dans la bonne position et reserrer la buse de peinture, **en respectant les instructions de montage pour l'anneau de distribution d'air.**
- Appliquer de la graisse spéciale SATA réf. 48173 aux pièces mouvants, si le cas y échoit.

**Vous trouverez des instructions de réparation pour l'anneau de distribution d'air, sous forme d'une fiche PDF ainsi que d'une vidéo, sur notre site internet sous [www.sata.com/Media](http://www.sata.com/Media). Un film vous y donnera aussi des informations supplémentaires concernant le nettoyage de pistolets.**

### Note importante:

Le pistolet se nettoie avec du solvant ou du liquide de nettoyage, soit manuellement, soit dans une laveuse-pistolets conventionnelle. **Les actions mentionnées ci-dessous endommagent le pistolet/le système et peuvent entraîner la perte du Certificat de Sécurité contre le risque d'explosion ainsi que la perte entière de toute garantie:**

- Tremper le pistolet dans du solvant ou du liquide de nettoyage pendant une période plus longue que celle nécessaire pour le nettoyage lui-même
- Refus d'enlever le pistolet de la laveuse-pistolets après le cycle de nettoyage
- Nettoyer le pistolet par le moyen de systèmes de nettoyage à ultrason
- Choc non typique pour l'utilisation normale



## 6.1 Instructions de montage pour l'anneau de distribution d'air

**Notes importantes:** En enlevant l'anneau de distribution d'air assurer que les bords d'étanchéité au sein du corps du pistolet ne sont pas endommagés.

Donc, procéder très soigneusement à l'enlèvement de l'anneau de distribution d'air!

### 1. Tout d'abord, enlever le jeu de buses:

- Enlever le chapeau d'air
- Dévisser le réglage du flux du produit
- Enlever le ressort et l'aiguille de peinture
- Enlever la buse de peinture  
(en utilisant la clé provenant du kit d'outils)



Illustration similaire

### 2. Enlever l'anneau de distribution d'air (avec outil spécial)

Tirer à l'outil, ou enlever l'anneau de distribution d'air à l'aide d'une clé à six pans creux, et enlever tous les résidus de souillure.



Illustration similaire

**! Assurer svp qu'aucune souillure ne s'est déposée aux bords d'étanchéité et aucune rayure n'empêche l'étanchéité optimale !**



Illustration similaire

### 3. Monter l'anneau de distribution d'air

- 3a Le nouvel anneau de distribution d'air doit être inséré de sorte que le pivot en plastique, marqué par une flèche (1), va facilement dans l'alésage marqué (flèche 2) !



Illustration similaire

- 3b Ensuite, fortement pousser là-dedans l'anneau de distribution d'air, insérer la buse de peinture, serrer-la légèrement, et enlever-la de nouveau. Assurer que l'anneau de distribution d'air est positionné fermement contre le corps du pistolet.





Illustration similaire

### 4. Monter le jeu de buses (Procéder selon les descriptions données sous 1, mais dans le sens inverse.)

!Assurez-vous de la bonne fonction du pistolet, en établissant une image de projection de **test sur du papier**, avant de continuer le travail de revêtement!



7. Incidents possibles		
Incident	Cause	Remède
Pistolet goutte	Corps étranger entre gicleur de peinture et aiguille: il empêche l'étanchéité	Nettoyer le gicleur et aiguille de peinture avec un diluant ou remplacer le jeu de buses
Peinture sort à l'aiguille - joint de l'aiguille	Joint de l'aiguille auto-réglable endommagé ou perdu	Remplacer le joint
Image: faucille 	Réseau d'air ou alésage obstrué dans une corne de la buse d'air	Laisser tremper dans un diluant, puis nettoyer avec une aiguille de nettoyage SATA
Jet en forme de goutte ou ovale 	Petit cône du gicleur de peinture ou circuit d'air salis	Tourner le gicleur d'air de 180°. Si l'image est encore la même, nettoyer petit cône de gicleur de peinture et circuit d'air
Jet vibre 	<ol style="list-style-type: none"> <li>1. Pas assez de produit dans le récipient</li> <li>2. buse de peinture mal serrée</li> <li>3. joint autoréglable de l'aiguille endommagé, jeu de buse encrassé ou endommagé</li> </ol>	<ol style="list-style-type: none"> <li>1. Remplir de produit</li> <li>2. serrer les pièces correspondantes</li> <li>3. nettoyer ou remplacer des pièces</li> </ol>
Produit bouillonne dans le godet	<ol style="list-style-type: none"> <li>1. L'air de pulvérisation arrive au godet par le canal de peinture. La buse de peinture n'est pas suffisamment serrée</li> <li>2. La buse d'air n'est pas vissée complètement; le circuit d'air est encrassé</li> <li>3. la base est endommagée, ou l'insert de buse est endommagé</li> </ol>	<ol style="list-style-type: none"> <li>1. Serrer les pièces correspondantes</li> <li>2. Nettoyer les pièces correspondantes</li> <li>3. Remplacer les pièces correspondantes</li> </ol>





## 8. Pièces de Rechange

Ref.	Désignation
3988	Kit de tamis de produit (10 pcs.)
6395	Etui avec 4 clips CCS vert, bleu, rouge et noir
6981	Paquet avec 5 nipples d'accouplement rapide G ¼ int.
10520	Paquet avec 12 ressorts p. aiguille
15438	Joint de l'aiguille
16162	Articulation tournante cpl.
17152	Etui de 12 ressorts pour piston d'air
27243	Godet en plastique, cpl., 0,6 l avec fermeture rapide
49395	Couvercle fileté p. godet gravité en plast.0,6l
76018	Kit avec 10 paquets de 10 pcs. tamis de produit
76026	Kit avec 50 paquets de 10 pcs. tamis de produit
89771	Broche pour réglage du jet rond / plat
91959	Tige du piston d'air
9050	Jeu d'outils (composé de: outil de retrait, brosse de nettoyage, clé mâle six pans SW 2, SATA clé six pans et clé de serrage)
130153	SATA adam
130492	Jeu de gâchette SATAjet 3000
130542	Kit de réparation
133926	Kit d'entretoise
133934	Etui de 3 joints pour broche du réglage du jet rond/plat
133942	Fixation du joint, cpl..
133959	Kit de ressorts, chacun 3x aiguille de peinture/ressort du piston d'air
133967	Etui de 3 vis de fixation p. micromètre d'air
133983	Pièce de raccord d'air G ¼ ext.
133991	Etui de 3 têtes de piston d'air
139188	Réglage du flux du produit avec contre-écrou
139964	Micromètre d'air
140574	Bouton du réglage et vis (2 unités)
140582	Paquet de 5 éléments d'étanchéité pour la buse d'air
143230	Etui de 3 anneaux de distribution d'air

- disponible en pièce de rechange dans le kit de réparation 130542
- \*\* disponible dans l'unité de réparation
- \*\*\* disponible dans le kit de ressorts
- \*\*\*\* Articulation tournante disponible uniquement avec les pistolets à godet gravité
- disponible en pièce de rechange dans l'unité de réparation pour piston d'air 82826

Vous trouverez les dessins des pièces de rechange ainsi que les accessoires sur la page escamotable à la fin de cette brochure.



## 9. Conditions de garantie

Pour ce genre d'appareil, nous offrons une garantie de 12 mois à dater du jour de l'achat par l'utilisateur final. La garantie s'applique à la valeur du matériel ou à la pièce ayant un défaut se révélant durant la période de garantie. Sont exclus :

les dégâts causés par une erreur de manipulation, l'usure normale, une détérioration mécanique, une utilisation impropre et incorrecte, une erreur de montage, respectivement mise en service par le vendeur ou par un tiers, un mauvais entretien et erreur de maniement, l'utilisation de matière impropre, de matière de substitution et influence chimique (lessives alcalines ou acides), électro-chimique ou électrique, ceci pour autant que les dégâts ne nous soient pas imputables. Des matières abrasives projetées lors du polissage, ainsi que des matières comprenant un minimum de plomb, dispersion, glaçure, émeri liquide ou similaires écourtent la durée de vie des soupapes, joints, pistolets et buses. L'apparition d'usure n'est pas couverte par cette garantie. L'appareil est à examiner immédiatement après réception. Un défaut flagrant est à nous signaler par écrit dans les 14 jours après réception de l'appareil par l'acheteur, afin d'éviter de perdre le droit à la garantie. D'autres revendications de tous ordres, celles, en particulier, faisant appel à la restitution de la contrepartie des dégâts, sont exclues. Cela est également valable pour les détériorations survenues lors de l'examen, de l'apprentissage du maniement ou de la présentation du matériel.

Si l'acheteur souhaite une réparation ou un échange immédiat avant notre accord de prise en charge des frais, il s'ensuit une réparation ou un échange contre facturation et paiement au prix du jour en vigueur. Si, après examen de la réclamation, il ressort un droit de garantie, l'acheteur recevra un avoir correspondant au montant de la réparation ou du remplacement de l'appareil.

Des défauts ou des réclamations ne justifient pas un retard de paiement de la part de l'acheteur. L'envoi de l'appareil à notre usine doit s'effectuer franco. Les frais de transport et démallage ne peuvent pas être pris en charge par SATA. Une utilisation du droit de garantie n'entraîne pas un prolongement de la durée de celle-ci. La garantie est annulée lors d'une intervention étrangère.

**Attention!** Lors de l'utilisation de solvants et de produits de nettoyage à base d'hydrocarbures halogénés tels que le 1,1,1-trichloréthane et le chlorure de méthylène, des réactions chimiques peuvent se produire sur les coupes en aluminium, les pistolets et sur les éléments galvanisés (le 1,1,1-trichloréthane mélangé à de faibles quantités d'eau donne de l'acide chlorhydrique). Les composants peuvent s'oxyder et, dans les cas extrêmes, la réaction peut être de nature explosive. Veuillez n'utiliser pour vos appareils de pistologie que des solvants et produits de nettoyage qui ne contiennent pas les composants indiqués ci-dessus. Le nettoyage ne doit en aucun cas se faire avec de l'acide, de lessives alcalines ou du décapant.

## 10. Déclaration de conformité de la CE

Les pistolets pulvérisateurs de la société SATA ont été conçus, construits et fabriqués en conformité avec la directive de la CE 98/37/CE, 94/9/CE.

Pour ceci, il a été fait usage des normes harmonisées suivantes: DIN EN 12100, Sicherheit von Maschinen, Geräten und Anlagen (Sécurité des machines, des appareils et des installations), DIN EN 1953, DIN 31000, DIN 31001 partie 1, BGR 500 (BGV D25), BGV D 24 et, si besoin est, des normes ZH 1/406, ZH 1/375 et ZH 1/181.

La documentation technique est complète et la notice d'utilisation du pistolet pulvérisateur est imprimée dans sa version originale et dans la langue du pays de l'utilisateur.

SATA GmbH & Co. KG

Gérant  
Albrecht Kruse



## Biztonsági rendelkezések

Před uvedením přístroje do provozu je bezpodmínečně nutné si celý provozní návod důkladně pročíst a dodržovat ho. Poté se umístí na bezpečném místě, kde bude pro každého uživatele přístroje dostupný. Přístroj smí používat pouze odborně fundované osoby (odborníci). V případě neobdobného použití přístroje nebo jakékoli změny nebo kombinace s nevhodnými cizími díly mohou vzniknout věcné škody, vážné zdravotní újmy vlastní osoby, cizích osob a zvířat až úmrtí. SATA nepřijímá za takové škody (např. nedodržováním provozního návodu) žádnou záruku. Je nutné respektovat a dodržovat bezpečnostní předpisy, směrnice týkající se pracoviště a předpisy bezpečnosti práce příslušné země nebo oblasti použití přístroje (např. německé předpisy o zabránění nehod BGR 500 (BGV D25) a BGV D24 hlavního svazu oborových profesních organizací atd.).

SATA, SATAjet, logo SATA a/nebo jiné zde v obsahu uvedené výrobky SATA jsou buď registrované obchodní značky nebo obchodní značky firmy SATA GmbH & Co. KG v USA a/nebo jiných zemích.

**Pouze v případě provedení SATA adam (DIGITAL):** otevření vede k ukončení platnosti ochrany proti výbuchu a zrušení platnosti záruky.

## Je nutné dodržovat následující pokyny:

Lakovací pistole nemířit nikdy na sebe, cizí osoby nebo zvířata. Rozpouštědla a ředidla mohou způsobit poleptání. V pracovním prostředí přístroje se smí nacházet pouze množství rozpouštědel a materiálu, které je zapotřebí pro daný pracovní postup (po skončení práce je nutné odnést rozpouštědla a materiály nazpět do skladů, které jsou pro tento účel určené). Před vykonáváním jakýchkoli opravářských prací se musí přístroj odpojit od vzduchové sítě. Před každým uvedením do provozu, obzvláště po každém vyčištění a po opravářských pracích, se musí zkontrolovat pevný dosed všech šroubů a matic jakož i těsnost pistolí a hadic. Defektní díly se musí vyměnit nebo opravit. Pro dosažení co nejlepších výsledků lakování a maximální bezpečnost používat pouze originální náhradní díly. Při lakovacích pracích se nesmí v pracovním prostředí nacházet žádný zápalný zdroj (např. otevřený oheň, hořící cigarety, lampy, které nejsou chráněny proti výbuchu atd.), protože při lakování dochází snadno ke vzniku zápalných směsí. Je nutné používat ochranu při práci podle daných předpisů (ochrana dýchání atd.). Protože při stříkání při vyšších tlacích se přesahuje hladina akustického tlaku 90 db(A), je zapotřebí nosit vhodnou ochranu sluchu. Při použití lakovací pistole se nepřenáší žádné vibrace na části těla obsluhivatele. Reaktivní síly jsou nízké.

**Použití tohoto výrobku v oblastech ohrožených výbuchem pásma 0 je zakázáno.**

## 1. Dodávané vyhotovení a technické údaje (Všeobecně)

- 0,6-litrový rychle vyměnitelný zásobník (plast) s integrovanou zábranou odkapu
- otočný kloub (v závislosti na vybavení)
- nástrojová sada
- alternativně: 1,0-litrový QCC-hliníkový zásobník bez otočného kloubu
- max. provozní teplota materiálu: 50° C
- max. vstupní tlak pistole 10 bar (1 MPa)/(145 psi)

### 1.1 Technické údaje (Provedení RP)

- Pistole s tryskou 1,6 RP
- Spotřeba vzduchu při 2 bar: 275 NI/min
- Vstupní tlak pistole 1,5 - 2,0 bar (0,15 - 0,20 MPa)

### 1.2 Technické údaje (Provedení HVLP)

- Pistole s tryskou 1,7 HVLP
- Spotřeba vzduchu při 2 bar: 350 NI/min
- Vstupní tlak pistole 2,0 bar (0,2 MPa) - (HVLP)



## 2. Popis funkce

### 2.1 Všeobecně

Lakovací pistole SATAjet 1000 B RP/HVLP slouží na stříkání barev a laků a i jiných tekoucích médií (velikost trysky je závislá na stříkací viskozitě). Abrazivní materiály a materiály obsahující kyselinu a benzín se nesmí zpracovávat. Stlačený vzduch potřebný na stříkání se přivádí na přívodu vzduchu, který je zašroubovaný v rukojeti pistole. Stlačením páčky spouště až k prvnímu tlakovému bodu se vzduchový ventil otevře (rozvod přívodního vzduchu). Při dalším potažení páčky spouště se z trysky stříkací pistole vytáhne jehla. Stříkací médium potom samospádem bez tlaku vytéká z trysky stříkací pistole a je rozstříkované stlačeným vzduchem současně proudícím ze vzduchové trysky. Víko zásobníku je vybavené zábranou odkapu, která znemožňuje vytékání materiálu z ventilačního otvoru.

### 2.2 Digitální měření tlaku (Řešení dodatečného vybavení)

Digitální měření tlaku integrované do „SATA adam“ zobrazuje vstupní tlak pistole od 0,2 barů (3 psi) s přesností měření  $\pm 0,05$  barů (1 psi). V beztlakém stavu se měření tlaku přepne kvůli prodloužení životnosti baterie do režimu „sleep“. Zařízení pro měření tlaku je hermeticky utěsněno proti vnějším vlivům (max. teplota 60°C). Maximální hodnota zobrazená na měřidle činí 99 psi nebo 9,9 barů.

### 2.3 ATEX, FM Global, CSA (Povolení pro používání v prostředí s nebezpečím výbuchu)

Digitální zařízení na měření tlaku bylo podrobena typové zkoušce a je vyvinuto, zkonstruováno a zhotoveno v souladu se směrnicí ES 94/9 EG.

Bylo zařazeno do příslušné skupiny podle

**II 2G EEx ia IIC T4**

**FM Global IS CL I, ZN 1, AEx ia IIC T4**

**IS CL I, DIV 1, GP A,B,C&D, T4**

a smí se používat v zónách 1 a 2 (klasifikace prostorů s nebezpečím výbuchu), do 60° C. V případě poškození zařízení na měření tlaku, displeje, skleněného krytu atd. je třeba pistoli ihned vyřadit mimo provoz. Zařízení na měření tlaku se smí opravovat výhradně a pouze v dílně společnosti SATA. **Jakýkoliv zásah do měřicího prostoru zařízení prostřednictvím odstranění čelní desky je nebezpečné, vede ke ztrátě osvědčení o ochraně proti výbuchu, vypršení platnosti záruky a zařízení na měření tlaku zničí.**

## 3. Konstrukce

1	Skupina trysek (je možné vidět pouze vzduchovou trysku)	6	ColorCodeSystem
2	Samonastavitelná jehlová ucpávka (není ji vidět)	7	Připojení vzduchu G ¼ a
3	Páčka spouště	8	Vzduchový píst (není ho vidět)
4	Samonastavitelná ucpávka vzduchového pístu (není ji vidět)	9	Imbusový šroub
5	Plynulá regulace kruhového/plochého proudu	10	Vzduchový mikrometr
		11	Regulace množství materiálu
		12	Filtr laku (není ho vidět)
		13	Zábrana odkapu (není ho vidět)



#### 4. Uvedení do provozu

Před každým uvedením do provozu, zejména po každém čištění a provádění opravářských prací je zapotřebí překontrolovat pevné uložení všech šroubů a matic. To platí především pro šroub na regulaci množství materiálu (kontramatice), regulaci kruhového/plochého proudu pol. 5 a imbusový šroub pol. 9 pro vzduchový mikrometr. Lakovací pistol byla před dodáním ošetřena ochranným prostředkem proti korozi, a proto by se měla před použitím propláchnout ředidlem anebo čistícím prostředkem. Při údržbě a opravách jakéhokoliv druhu musí být přístroj v bezlakovém stavu, tzn. odpojený od vzduchové sítě. Nedodržování tohoto bezpečnostního pokynu může zapříčinit poškození a úrazy, dokonce i smrtelné. SATA nepřebírá zodpovědnost za případné následky nedodržováním bezpečnostních pokynů.

##### 4.1 Čistý stříkácí vzduch

...dosáhneme nejspolehlivěji použitím:

kombinovaných jemných filtrů s integrovaným regulátorem tlaku na přibližně nastavení stříkácího tlaku. Vysokou ztrátou tlaku ve vzduchové hadici/spojce by se měl hydraulický tlak na lakovací pistol přezkoušet/nastavit.

**Art. čís. 92296**



##### 4.2 Dostatečný objem vzduchu

...výkonem kompresoru odpovídajícím potřebě, velkými průřezy vzduchového vedení a pro zabránění příliš velké ztrátě vzduchu, vzduchovou hadicí s vnitřním průměrem minimálně 9 mm v antistatickém provedení odolném vůči tlaku a bez substancí poškozujících vlastnosti laku. Před montáží na přívod vzduchu (G ¼ a) by se měla vzduchová hadice vyfouknout. Vzduchová hadice musí být odolná proti tlaku minimálně 10 bar a proti rozpouštědlům. Celkový svodový odpor < 100 Mio. ohm.

**Art. čís. 53090 (délka 10 m)** - (neodolná vůči benzínu a olejům)



##### 4.3 Vzduchový mikrometr/Manometr jako dodatečné vybavení

Integrovaný **mikrometr** úplně otevřít na maximální průchod, tzn. nastavit svisle na polohu III. Plynule přestavitelným vzduchovým mikrometrem lze změnit vnitřní tlak pistole přímo na lakovací pistol. Pistol připojit na vzduchovou síť, stisknout páčku spouště a nastavit požadovaný vnitřní tlak pistole.



PODOBNE JAKO

#### Prosím pozor:

- Podélně nastavený mikrometr (police III – paralelně k tělesu pistole) = maximální rozptyl, maximální vnitřní tlak pistole (shodný se vstupním tlakem pistole)
- Police I anebo II (příčně k tělesu pistole) = minimální rozptyl, minimální vnitřní tlak pistole (při menších lakovacích pracích, značkování, atd.)

**Pozor:** Pokud je pistole připojená na vzduchovou síť, nesmí se aretační šroub vzduchového mikrometru, pol. 9, v žádném případě vymontovat. Pokud se aretační šroub vymontuje, pistole se nesmí uvádět do provozu.



PODOBNE JAKO

**Manometr SATA adam jako dodatečné vybavení (dovybavení):**

Odstraňte vzduchový mikrometr po uvolnění bočního aretačního šroubu pomocí klíče na šrouby s vnitřním šestihranem s otvorem klíče 2. Pak namontujte manometr SATA adam namísto standardního vzduchového mikrometru.

Dbejte na to, aby aretační šroub (poz. 9) vzduchového mikrometru byl zabudovaný do pistole a pevně utažený. Pistoli napojte na rozvod stlačeného vzduchu, zmáčkněte spoušť a otáčením nastavte požadovaný tlak pro stříkání.

**4.4 Správné nastavení vstupního hydraulického tlaku****a) pistole se zařízením na měření tlaku Sata adam:**

Otáčením na SATA adam u pistole nastavte požadovaný tlak 1,5 - 2,0 barů. S přesností indikace +/- 0,05 baru (+/- 1 psi) lze tlak přesně nastavovat a během lakování stále kontrolovat.



PODOBINE JAKO

**b) Pistole s mikrometrem/manometrem**

Pomocí redukčního ventilu zajistit dostatečný tlak. Na mikrometru nastavit doporučený vstupní tlak 1,5 - 2,0 barů.

**Art. čís. 27771**



PODOBINE JAKO

**c) Pistole s kontrolním manometrem stlačeného vzduchu**

Tlak na redukčním ventilu nastavit tak, aby byl dosažen vstupní tlak požadovaný podle typu pistole.

**Art. čís. 4002**



PODOBINE JAKO

**d) Pistole bez manometru**

Aby tlak vzduchu, který je jinak u typů a) a c) měřitelný na vstupu pistole, byl bez manometru správně nastavený, je zapotřebí z důvodu ztráty tlaku v hadici při nastavování tlaku dodatečně nastavit na každých 10 metrů cca 0,6 bar nad doporučený vstupní tlak (vnitřní průměr 9 mm).

**4.5 Množství materiálu****Regulaci průtoku množství materiálu**

nastavit podle viskozity rozstříkovaného materiálu a požadovaného průtoku materiálu (šipka ①) a zajistit pojistnou maticí (šipka ②). Obvykle je regulace průtoku množství materiálu zcela otevřená.



PODOBINE JAKO

**4.6 Kruhový /plochý proud****Regulace kruhového/plochého proudu**

pro plynulé přizpůsobení stříkaného proudu na lakovaný objekt:

Otáčení doleva - **plochý proud**

Otáčení doprava - **kruhový proud**



PODOBINE JAKO



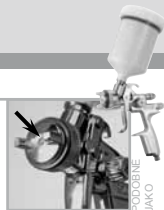

#### 4.7 Skupina trysek

Skupina trysek - kompletně odzkoušená jednotka skládající se z jehly na barvu (V4A), trysky na barvu (V4A) a vzduchové trysky. Skupinu trysek pevně namontovat (pro trysku na barvu použít univerzální klíč). Trysku na barvu zamontovat před jehlu na barvu. Vzduchová tryska by měla být zafixovaná tak, aby popis byl nahoře. Pouze originální náhradní díly zaručují nejvyšší kvalitu a životnost. Na trysku na barvu použít děrovaný vnitřní šestihran (SW 12) univerzálního klíče.

**Při montáži cizích dílů je možné snížení kvality a zaniká záruka SATA, popř. mohou vzniknout nebezpečí pro zdraví.**

Skupiny trysek, Provedení RP	Skupiny trysek, Provedení HVLP
151316 pro SATAjet 1000 B RP 0,8	149195 pro SATAjet 1000 B HVLP 1,4
151324 pro SATAjet 1000 B RP 1,0	149203 pro SATAjet 1000 B HVLP 1,7
149161 pro SATAjet 1000 B RP 1,3	149211 pro SATAjet 1000 B HVLP 1,9
149179 pro SATAjet 1000 B RP 1,6	149229 pro SATAjet 1000 B HVLP 2,1
150417 pro SATAjet 1000 B RP 1,8	
149187 pro SATAjet 1000 B RP 2,0	
151332 pro SATAjet 1000 B RP 2,5	
151340 pro SATAjet 1000 B RP 3,0	
154187 pro SATAjet 1000 B RP 4,0	
154195 pro SATAjet 1000 B RP 5,0	

#### 4.8 Stříkací vzdálenost

Chcete-li se vyhnout nástřiku zasahujícímu mimo díl a problémům s povrchem, měli byste při nástřiku udržovat odpovídající vzdálenost mezi vzduchovou tryskou a lakovaným objektem a k tomu dodržovat příslušný vstupní tlak pistole.

Provedení	Stříkací vzdálenost	Vstupní tlak pistole
RP	18 - 23 cm	1,5 - 2,0 bar
HVLP	13 - 17 (21*) cm	2,0 bar



#### 4.9 Vnitřní tlak trysky - Provedení HVLP -

Od vstupního tlaku vyššího než 2,0 bar na vstupu vzduchu překračuje vnitřní tlak trysky 0,7 bar. Maximální vstupní tlak pro HVLP provozní režim je natisknutý na tělese pistole. Od tlaku většího než 2 bar SATAjet 1000 B HVLP Compliant-stříkací pistolí vyhovující podle legislativy U.K.

**(Lombardia\* (Itálie):** Vstupní tlak menší než 2,5 bar - vnitřní tlak trysky menší než 1,0 bar)

**Kontrolní vzduchové krytky:** v závislosti na velikostech trysky (na vyžádání)!

#### 5. Výměna samonastavovacích těsnění

- a) **Strana materiálu:** Při výměně samonastavitelných těsnění pro barevné jehly se musí barevná jehla a čep třmenu demontovat. Imbusový klíč SW 4 s cylindrickým nástavcem (objed. čís. 9050) zavést do pistole místo jehly na barvu a ucpávkový šroub s tlačnou pružinou a těsněním vyšroubovat z pistole. Na válcový nástavec imbusového klíče nasuňte díly (stavěcí šroub, přítlačnou pružinu a nové těsnění), obsažené v balení jehly lakovací trysky (objedn. č. 15438) a zašroubujte do korpusu pistole, jehlu lakovací trysky zkontrolujte na poškození a opět namontujte.



- b) **Strana vzduchu:** Na výměnu úchytky těsnění (objed. čís. 133942) pro tyč vzduchového pístu je zapotřebí nejdříve vymontovat jehlu na barvu a páčku spouště, tyč vzduchového pístu (objed. čís. 91959) vytáhnout a imbusovým klíčem SW 4 kompletně úchytku těsnění vyšroubovat. Novou úchytku těsnění kompletně zašroubovat a rukou přitáhnout. Tyč vzduchového pístu jen mírně namastit mazivem na pistole (objed. čís. 48173) a zamontovat, nyní opět namontovat páčku spouště a jehlu na barvu.

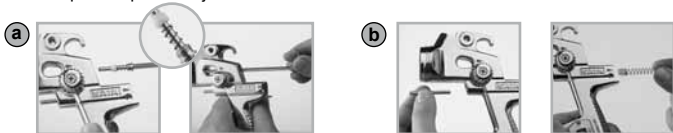

PODOBĚNĚ JAKO

## 6. Čištění a údržba

Kérjük, soha ne alkalmazzon erőszakot. A nagy csőfogók, hegesztő pisztolyok alkalmatlan segédeszközök. Szakszerű javítás számos esetben csak speciális szerszámokkal végezhető. Ebben az esetben korlátozza magát a kár okának megállapítására, az elhárítást pedig bízza vevőszolgálatunkra. A készülék önkészű szétszerelése esetén megszűnik a pisztoly kifogástalan működése tekintetében vállalt felelősség.

- Pistolí dobfe propláchnout ředidlem anebo čistícím prostředkem.
- Vzduchovou trysku vyčistit štětce anebo kartáčem. Pistolí nevkładat do ředidla anebo čistícího prostředku.
- Znečištěné otvory v žádném případě nečistit nevhodnými předměty, i sebemenší poškození ovlivňuje vzhled nástřiku. Používat čistící jehly na trysky SATA (z čistící sady 64030)!
- Černý kroužek rozdělovače vzduchu (objed. čís. 143230/3 kusy) v hlavě pistole vj mout pouze při poškození (už žádné těsnění k trysce na barvu). Po demontáži se vždy musí namontovat nový kroužek rozdělovače vzduchu pro zajištění funkce. Nový kroužek rozdělovače vzduchu vsadit do správné polohy a trysku na barvu opět pevně přitáhnout, **dodržovat návod na montáž kroužku rozdělovače vzduchu.**
- Pohyblivé díly zlehka namastit mazivem na pistole (objed. čís. 48173).

**Návod na opravu kroužku rozdělovače vzduchu najdete jako PDF a i jako video na naší domovské stránce na [www.sata.com/Media](http://www.sata.com/Media)  
Tam se můžete formou filmu blíže informovat o čištění pistole!**

### Důležitá upozornění:

Pistole se dá čistit rozpouštědly anebo čistícími prostředky ručně anebo ve standardní práce na pistole.

**Následná opatření poškozuji pistolí/zařízení a mohou případně vést ke ztrátě ochrany před explozí a k úplné ztrátě nároků ze záruky:**

- Vkládání pistole do rozpouštědel anebo čistících prostředků na dobu delší než je pro čištění zapotřebí
- Nevyjmutí pistole z umývacího zařízení pistolí po skončení umývacího programu
- Čištění pistolí v ultrazvukových čistících systémech
- Zatížení nárazy, které nejsou typické pro běžné používání



## 6.1 Montážní návod kroužku vzduchového rozváděče

**Důležité upozornění:** Při stáhnutí kroužku rozdělovače vzduchu se nesmí v žádném případě poškodit těsnicí hrany v tělese pistolí. Z tohoto důvodu postupujte při odstraňování kroužku rozdělovače vzduchu velmi opatrně!

### 1. Nejdříve demontujte soupravu trysek:

- Odstraňte vzduchovou trysku
- Odšroubujte regulátor pro množství materiálu
- Vytáhněte pružinu a barevnou jehlu
- Barevnou jehlu demontovat (klíčem ze soupravy nástrojů)



PODOBINE\_JAKO

### 2. Demontáž kroužku rozdělovače vzduchu (se speciálním nástrojem)

Kroužek rozdělovače vzduchu vytáhněte pomocí nástroje a odstraníte zbytky nečistot.



PODOBINE\_JAKO

**!Zkontrolujte, zda nejsou těsnicí plochy znečištěné anebo poškořené, tím by totiž došlo k omezení optimálního utěsnění!**



PODOBINE\_JAKO

### 3. Nasazení nového kroužku rozdělovače vzduchu

- 3a Nový kroužek vzduchového rozváděče se musí vložit tak, aby šipkou (1) označený plastový čep dosednul do označeného otvoru (šipka 2)!



PODOBINE\_JAKO

- 3b Kroužek rozdělovače vzduchu rovnoměrně vtláčte, našroubujte barevnou trysku a lehce ji utáhněte a opět ihned odstraňte. Zkontrolujte, zda je kroužek rozdělovače vzduchu na tělese pistolě dobře utěsněný.





PODOBINE\_JAKO

### 4. Montáž soupravy trysek (V obráceném pořadí jak je uvedené pod 1)

!Než začnete lakovat, přesvědčte se pomocí zkušebního obrazu nástřiku na papír, že pistole funguje bez problémů!



7. Možné poruchy funkcí		
Porucha	Příčina	Náprava
Pistole kapá	cizí těleso mezi jehlou na barvu a tryskou na barvu zabraňuje utěsnění	jehlu na barvu a trysku na barvu demontovat, vyčistit v rozpouštědle anebo vsadit novou skupinu trysek
Barva vystupuje u jehly na barvu (těsnění jehly na barvu)	samonastavovací těsnění jehly na barvu je defektní anebo se ztratilo	Vyměnit těsnění jehly
Vzhled nástřiku srovitý 	Rohový otvor anebo vzduchový okruh je zacpaný	namočit do rozpouštědla, potom vyčistit jehly na čištění trysek SATA
Proud má tvar kapky anebo oválu 	znečištění čípku trysky na barvu anebo vzduchového okruhu	vzduchovou trysku otočit o 180°. Při stejném vzhledu vyčistit čípek trysky na barvu a vzduchový okruh
Proud kmitá 	<ol style="list-style-type: none"> <li>Nedostatek materiálu v nádržce</li> <li>Tryska na barvu není dotáhnutá</li> <li>samonastavovací těsnění jehly je defektní, skupina trysek znečištěná anebo poškozená</li> </ol>	<ol style="list-style-type: none"> <li>doplnit materiál</li> <li>díly přiměřeně přitáhnout</li> <li>díly vyčistit anebo vyměnit</li> </ol>
Material sprudelt oder „kocht“ im Farbbecher	<ol style="list-style-type: none"> <li>Rozprašovací vzduch se dostává přes kanál barvy do zásobníku s barvou. Tryskana barvu není dostatečně přitáhnutá</li> <li>Vzduchová tryska není úplně zašroubovaná, vzduchový okruh je zacpaný</li> <li>Dosed je defektní anebo skupina trysek poškozená</li> </ol>	<ol style="list-style-type: none"> <li>díly přiměřeně přitáhnout</li> <li>díly vyčistit</li> <li>díly vyměnit</li> </ol>



## 8. Náhradní díly

Id.čís.	Název
1826	Ucpávka se 4 zábranami odkapu
3988	Jednotlivý svazek filtrů na lak (10 kusů)
6395	Ucpávka se 4 CCS-úchytkami
6981	Balení s 5 nástavci s rychlospojkou G ¼ IG
10520	Ucpávka s 12 pružinami pro jehlu na barvu
15438	Ucpávka jehel na barvu
16162	Otočný kloub kompl.
17152	Ucpávka se 12 pružinami vzduchového pístu
27243	0,6 l zásobník (plast), QCC pro rychlou výměnu
49395	Závitové víčko na 0,6 l plastový zásobník
76018	Balení s 10 x 10 ks filtrů na lak
76026	Balení s 50 x 10 ks filtrů na lak
89771	Vřeteno pro regulaci nástřiku oválný/ploché
91959	Tyč vzduchového pístu
9050	Nástrojová sada (sestává z: vytahovacího nástroje, kartáče na čištění, inbusového klíče s otvorem 2, SATA klíče na šrouby s vnitřním šestihranem a klíče na šrouby)
130153	SATA adam
130492	Spoušť pistole - sada SATAjet
130542	Sada pro opravu
133926	Sada spouštěcích třmínků
133934	Balení se 3 těsněními pro vřeteno regulace kruhového/plochého (roz)střiků
133942	Držák těsnění, kompl.
133959	Sada pružin po 3x jehla lakovací trysky/3x pružina vzduchového pístu
133967	Balení se 3 aretačními šrouby pro vzduchový mikrometr SATA
133983	Prvek pro přívod vzduchu G 1/4a
133991	Balení se 3 hlavicemi vzduchového pístu
139188	Regulace průtoku množství materiálu s pojistnou maticí
139964	Vzduchový mikrometr
140574	Rýhovaný knoflík a šroub (po 2x)
140582	Balení s 5 těsnícími prvky pro trysku střikací pistole
143230	Ucpávka kroužek vzduchové trysky (3 kusy)

- k dostání jako náhradní díl v sadě dílů pro opravu 130542
- \*\* k dostání jako servisní jednotka
- \*\*\* k dostání v sadě pružin
- \*\*\*\* Otočný kloub pouze u plastového zásobníku
- k dostání jako náhradní díl v servisní jednotce vzduchového pístu 82826

Nákresy náhradních dílů a příslušenství najdete na výklopné straně na konci sešitu.



## 9. Záruční podmínky

Na lakovací pistole (přístroje toho druhu) poskytujeme záruku 12 měsíců, která začíná dnem prodeje konečnému spotřebiteli. Záruka se vztahuje na hodnotu materiálu dílů s výrobními chybami a chybami materiálu, které se projeví během záruční lhůty. Vyloučené jsou škody, které vzniknou následkem nevhodného nebo nesprávného používání, chybné montáže popř. chybného uvedení do provozu ze strany kupujícího nebo třetích osob, přirozeného opotřebení, nesprávného ošetření nebo údržby, nevhodných stříkacích materiálů, náhradních materiálů a chemických účinků jako louhů a kyselin, elektrochemických nebo elektrických účinků, pokud se škody nemohou odvodit z našeho zavinění. Abrasivní stříkací materiály, jako např. suřík olivnatý, disperze, glazury, tekuté šmirgle apod. snižují životnost ventilů, ucpávek, pistolí a trysek. Známky opotřebenosti, které se dají vyvodit z uvedených postupů, nejsou zárukou kryté. Přístroj je nutné bezodkladně po převzetí zkontrolovat. Očividné chyby je zapotřebí oznámit do 14 dnů od převzetí přístroje a písemně oznámit dodavatelské firmě anebo nám, v opačném případě zaniká právo na poskytnutí záruky. Rozsáhlejší nároky jakéhokoliv druhu, především nároky na náhradu škody, se vylučují. To platí i pro škody, které vzniknou při poradenské činnosti, zapracování a předvádění. Pokud kupující požaduje okamžitou opravu anebo náhradu, než se zjistí, zda je z naší strany povinnost poskytnout náhradu, provede se náhradní dodávka anebo oprava proti vyúčtování a zaplacení příslušné aktuální ceny. Pokud při přezkoušení reklamace vyjde najevo, že nárok na záruku existuje, dostane kupující za vyúčtovanou opravu anebo náhradní dodávku dobropis v souladu s poskytnutou zárukou. Díly, za které byla náhrada poskytnutá, přechází do našeho vlastnictví. Reklamace anebo jiné stížnosti neopravňují kupujícího resp. objednavatele, aby zaplacení odmítnul anebo zdržoval.

Zaslání přístroje na naši adresu se uskuteční bezplatně. Náklady za montáž (náklady na pracovní čas a cestovné) ani náklady za přepravu a balení nemůžeme převzít. Zde platí naše montážní podmínky. Služby poskytnuté v záruční době nemají za následek prodloužení záruční doby. Záruka zaniká při zásazích cizích osob.

**Pozor!** Při použití rozpouštědel a čistících prostředků na bázi halogenizovaných uhlovodíků, jako např. 1,1,1-trichlorethanu a metylenchloridu, může na hliníkovém zásobníku, pistolí i na galvanizovaných dílech docházet k chemickým reakcím (1,1,1-trichlorethan s malými množstvími vody dává kyselinu solnou). Tím na dílech dochází k oxidaci, v extrémním případě může reakce probíhat explozivně. Používejte proto pro Vaše přístroje na stříkání barvy jen rozpouštědla a čistící prostředky, které neobsahují výše uvedené složky. Na čištění nepoužívat v žádném případě kyseliny, louhy (zásady, močidla na staré nátery atd.)

## 10. EU-vyhlášení o shodě

Lakovací pistole a čerpadla jsou vyvinutá, zkonstruovaná a vyrobená ve shodě se směrnicí ES 98/37/EG, 94/9/EG.

Použité byly následně harmonizované normy: DIN EN 12100, Bezpečnost strojů, přístrojů a zařízení, DIN EN 1953, DIN 31000, DIN 31001 díl 1, BGR 500 (BGV D25), BGV D24 a v případě potřeby ZH 1/406, ZH 1/375 a ZH 1/181.

Technická dokumentace je k dispozici v kompletním stavu a návod na použití patřící k lakovací pistolí je k dispozici v originálním znění a i v jazyce země uživatele.

SATA GmbH & Co. KG

jednatel

  
Albrecht Kruse





## Forord

Inden sprøjtepistolen tages i brug, skal brugeren have læst og forstået betjeningsvejledningen. I forbindelse med brug af sprøjtepistolen skal instrukserne i betjeningsvejledningen overholdes. Betjeningsvejledningen opbevares på et sikkert sted og skal være tilgængelig for alle brugere. Sprøjtepistolen må kun tages i brug af en sagkyndig person (fagmand). Usagkyndig brug af sprøjtepistolen, konstruktionsændringer eller kombination med uegnede komponenter kan have materielle skader, alvorlige sundhedsskader for en selv eller andre personer og dyr og i værste fald døden til følge. SATA hæfter ikke for de ovenfor beskrevne skader, der måtte være opstået fordi instrukserne i betjeningsvejledningen ikke blev overholdt. De relevante sikkerhedsforskrifter, arbejdspladsbestemmelser og bestemmelser omkring arbejderbeskyttelse, der gælder for de enkelte lande og anvendelsesområder, skal overholdes. SATA, SATAjet, SATA-logoet og/eller øvrige SATA-produkter er enten indregistrerede varemærker eller varemærker fra SATA GmbH & Co. KG i USA og/eller andre lande.

**Kun ved version SATA adam (DIGITAL):** Åbning medfører bortfald af eksplosionsbeskyttelsen og garantien.

## Vigtige oplysninger

Ret aldrig sprøjtepistolen mod dig selv eller andre personer eller dyr. Opløsnings- og fortyndingsmidler kan medføre forætsning. Indskrænk brugen af opløsningsmidler og lak til det for den konkrete arbejdsopgave højest nødvendige (efter brug skal opløsningsmidler og lak opbevares i egnede rum). I forbindelse med reparationsarbejde skal sprøjtepistolen frakobles luftnettet.

**Inden ibrugtagning samt i forbindelse med rengøring og reparation skal det kontrolleres, at alle skruer og møtrikker sidder som de skal og at pistolen og slangerne er tætte.** Defekte dele udskiftes eller reparerer. De bedste sprøjteresultater opnås ved brug af de originale reservedele, der samtidig også er de mest sikre. Sørg for at få fjernet mulige antændelseskilder (f.eks. åben ild, tændte cigaretter, ikke eksplosionsbeskyttede lamper osv.) inden arbejdet påbegyndes, idet der i forbindelse med sprøjtemaling kan opstå brandfarlige blandinger. Loven foreskriver brug af beskyttelsesudstyr, som f.eks. ansigtsmaske o. lign. Benyt desuden høreværn, idet lydtryksniveauet kan komme op på 90 db(A) og derved under arbejdet. Vibrationer fra sprøjtepistolen vil ikke blive overført på brugeren. Frastødningskraften er meget lille.

**Brug af sprøjtepistoler i eksplosionsfarlige områder (zone 0) er forbudt.**

## 1. Leveret udførelse og tekniske data (Generelt)

- 0,6 liter plastkop med indbygget drypstop (nem at udskifte)
- Drejeled (afhængigt af udførelsen)
- Værktøjsæt
- alternativt: 1,0 liter aluminiumskop (QCC) uden drejeled
- max. driftstemperatur (materiale): 50° C
- maksimalt indgangstryk 10 bar (1MPa) / (145 psi)

### 1.1 Tekniske data (Version RP)

- Pistol med dyse 1,6 RP
- Luftforbrug ved 2 bar: 275 NI/min
- Anbefalet indgangstryk 1,5 - 2,0 bar (0,15 - 0,20 MPa)

### 1.2 Tekniske data (Version HVLP)

- Pistol med dyse 1,7 HVLP
- Luftforbrug ved 2 bar: 350 NI/min
- Anbefalet indgangstryk 2,0 bar - (HVLP)



## 2. Funktionsbeskrivelse

### 2.1 Generelt

Sprøjtepistolen SATAjet 1000 B RP/HVLP er beregnet til sprøjtning af farver og lakker og andre medier med flydeevne (dysens størrelse afhænger af sprøjteviskositeten. Smerglende samt syre- og benzinholdige materialer må ikke forarbejdes. Den trykluft, der behøves i forbindelse med sprøjtning, tilføres via luftforbindelsen på pistolhåndtaget. Luftventilen åbnes (forluftstyring), når betjeningshåndtaget føres frem til første trykpunkt, og ved yderligere aktivering af håndtaget kommer farvenålen ud af farvedysen. På grund af tyngdekraften løber sprøjtemediet nu ud af farvedysen uden tryk samtidigt med at det forstøves pga. af tryklufften, der strømmer ud af luftdysen. Koplåget er udstyret med drypstop, der forhindrer, at materialet løber ud af ventilationshullet.

### 2.2 Digital trykmåling (Retrofitløsning)

Den i „SATA adam“ integrerede digitale trykmåler viser fra 0,2 bar (3 psi) pistolens indgangstryk med en nøjagtighed på  $\pm 0,05$  bar (1 psi). I trykløs tilstand stilles trykmålingen i „sleep“ mode til forlængelse af batteriets levetid. Trykmåleenheden er hermetisk beskyttet mod ydre påvirkninger (max. temperatur 60 °C). Den max. viste værdi ligger på 99 psi eller 9.9 bar.

### 2.3 ATEX, FM Global (eksplosionsbeskyttelse)

Den digitale trykmåler „adam“ har gennemgået en typegodkendelse, og den er udviklet, konstrueret og fremstillet i overensstemmelse med EU-direktivet 94/9/EF.

Den er klassificeret efter

II 1G EEx ia IIC T4
FM Global IS CL I, ZN 0, AEx ia IIC T4
IS CL I, DIV 1, GP A, B,C&D, T4

og må anvendes i områder med eksplosionsfare type 0, 1 og 2 ved temperaturer op til 60 °C. Hvis trykmåleenheden, displayet, glasafdækningen etc. er beskadiget, skal pistolen omgående tages ud af drift. Reparationer af trykmåleenheden må udelukkende udføres af SATA-personale.

**Det kan være meget farligt at fjerne frontpladen på trykmålerummet, og desuden vil trykmåleenheden gå i stykker. Samtidigt vil et sådant indgreb indebære, at eksplosionsbeskyttelsen og garantien bortfalder.**

## 3. Opbygning

- |   |                                   |
|---|-----------------------------------|
| 1 Dysesæt (kun luftdysen er synlig)               | 7 Lufttilslutning G 1/4 a         |
| 2 Selvjusterende nåletætning (ikke synlig)        | 8 Luftstempel (ikke synligt)      |
| 3 Betjeningshåndtag                               | 9 Låseskrue                       |
| 4 Selvjusterende luftstempeltætning (ikke synlig) | 10 Luftmikrometer                 |
| 5 Trinløs rund/bredstrålerregulering              | 11 Regulering af materialemængden |
| 6 Color Code System                               | 12 Laksigte (ikke synlig)         |
|   | 13 Drypstop (ikke synlig)         |



#### 4. Ibrugtagning

Inden sprøjtepipistolen tages i brug, og især efter rengøring eller reparation, skal det kontrolleres, at alle skruer og møtrikker sidder som de skal. Dette gælder i særdeleshed for skruen til regulering af materialemængden (kontramøtrik), rund-/bredstrålerreguleringen pos. 5 og unbracønøglen pos. 9 til luftmikrometeret. Sprøjtepipistolen er blevet behandlet med korrosionsbeskyttende middel på fabrikken og bør derfor renses med fortyndings- eller rengøringsmiddel inden brug. I forbindelse med vedligeholdelse og reparation skal sprøjtepipistolen sluttes trykløs, dvs. frakobles luftnettet. Tilsidesættelse af disse sikkerhedsregler kan have beskadigelse og tilskadekomst og i værste fald døden til følge. SATA hæfter ikke for de konsekvenser, som en sådan tilsidesættelse måtte få.

#### 4.1 Ren sprøjteluft

...sikrer man sig ved at anvende:

**Kombi-finfiltre med indbygget trykregulator** til grovindstilling af sprøjtestrykket. Materialetrykket på sprøjtepipistolen kontrolleres/indstilles ved hjælp af stort tryktab i luftslangen/koblingen.

**Art.-nr. 92296**



#### 4.2 Tilstrækkeligt luftvolumen

...gennem en kompressoreffekt som dækker behovet, store luftledningstværsnit og til undgåelse af for høje tryktab, en luftslange med en indvendig diameter på mindst 9 mm i antistatisk og trykfast udførelse og uden substanser som kan virke hæmmende på lakkens vedhæftningsevne. Inden luftslangen monteres på lufttilslutningen (G 1/4 a) skal den udblæses. Luftslangen skal kunne tåle et tryk på mindst 10 bar og være resistent over for opløsningsmidler. Samlet afledningsmodstand < 100 mio. ohm.

**Art.-nr. 53090 (længde 10 m)** - (ikke resistent over for benzin og olie)



#### 4.3 Luftmikrometer/Eftermonteret manometer

Luk helt op for det indbyggede **mikrometer** for max. gennemløb, dvs. stilles lodret på position III. Gennem det trinløst justerbare luftmikrometer kan det indvendige pistoltryk ændres direkte på sprøjtepipistolen. Slut pistolen til luftnettet, tryk på betjeningshåndtaget og indstil det ønskede pistoltryk (indv.)



#### Bemærk:

- Indstilling af mikrometer på langs (position III – parallelt med pistolen) = max. forstøvning, max. indv. pistoltryk (svarer til forsyningstrykket for pistol)
- Position I eller II (på tværs af pistolen) = minimal forstøvning, minimalt indv. pistoltryk (ved mindre lakeringsarbejder, stækvis påføring, etc.)

**Bemærk:** Hvis pistolen er koblet til luftnettet, må låseskruen til luftmikrometreret, pos. 9, under ingen omstændigheder fjernes. Hvis låseskruen skulle være blevet fjernet, må pistolen ikke benyttes.



**Eftermonteret manometer SATA adam:**

Fjern luftmikrometeret efter at du har løsnet låseskruen i siden med en 2 mm unbrakonøgle. Monter så SATA adam i stedet for standardluftmikrometeret.

**Kontroller at luftmikrometerets låseskrue (pos. 9) er monteret i pistolen og spændt. Tilslut pistolen til trykluftsystemet, tryk på aftrækkeren, og drej for at indstille det ønskede sprøjtetryk.**

**4.4 Korrekt indstilling af materialeforsyningstryk****b) Pistol med trykmåler SATA adam:**

Indstil det nødvendige tryk på 1,5 - 2,0 bar ved at dreje på pistolens SATA adam. Med en skalainddeling på 0,05 bar (1 psi) kan trykket indstilles præcist og kontrolleres konstant under lakeringen.



Ifølge illustration

**b) Pistol med mikrometer/manometer**

Via trykafslætningsventilen sikres tilstrækkeligt tryk. Indstil det anbefalede forsyningstryk på 1,5 - 2,0 bar på mikrometeret.

**Art.-nr. 27771**



Ifølge illustration

**c) Pistol med manometer** Indstil trykket på trykafslætningsventilen, så det til den pågældende pistoltype nødvendige forsyningstryk opnås.

**Art.-nr. 4002**



Ifølge illustration

**d) Pistol uden manometer:**

For at lufttrykket, der normalt måles på a) - c) på pistolindgangen kan blive indstillet korrekt uden manometer, indstilles ca. 0,6 bar pr. 10 m over det anbefalede forsyningstryk (indvendig diameter 9 mm) på grund af tryktabet i slangen.

**4.5 Materiale mængde****Materiale mængderegulering**

Indstil mængden svarende til sprøjteviskositeten og det ønskede materialeflow (pil ①) og lås ved hjælp af kontramøtrikken (pil ②). Normalt er regulatoren åbnet helt.



Ifølge illustration

**4.6 Rund-/bredstråle****Rund-/bredstråleregulering**

for trinløs tilpasning af sprøjtestrålen til det objekt, der skal lakeres:

Drejning mod venstre - **bredstråle**

Drejning mod højre - **rundstråle**



Ifølge illustration

#### 4.7 Dysesæt

Dysesættet består af en farvenål (V4A), farvedyse (V4A) og en luftdyse. Sættet monteres (til farvedysen anvendes universalnøglen). Husk at montere farvedysen før farvenålen. Luftdysen anbringes på en sådan måde, at skriften peger opad. Benyt kun de originale reservedele, idet de sikrer højeste kvalitet og længere levetid. Til farvedysen anvendes universalnøglen hullede indvendige sekskant (NV 12).

**Montering af fremmede komponenter kan medføre kvalitetsforringelse og farer for helbredet. Desuden bortfalder SATA-garantien.**



ifølge illustration

##### Dysesæt, Version RP

151316	for SATAjet 1000 B RP 0,8
151324	for SATAjet 1000 B RP 1,0
149161	for SATAjet 1000 B RP 1,3
149179	for SATAjet 1000 B RP 1,6
150417	for SATAjet 1000 B RP 1,8
149187	for SATAjet 1000 B RP 2,0
151332	for SATAjet 1000 B RP 2,5
151340	for SATAjet 1000 B RP 3,0
154187	for SATAjet 1000 B RP 4,0
154195	for SATAjet 1000 B RP 5,0

##### Dysesæt, Version HVLP

149195	for SATAjet 1000 B HVLP 1,4
149203	for SATAjet 1000 B HVLP 1,7
149211	for SATAjet 1000 B HVLP 1,9
149229	for SATAjet 1000 B HVLP 2,1

#### 4.8 Sprøjteafstand

For at undgå overspray og overfladeproblemer anbefales det at overholde en passende sprøjteafstand mellem luftdysen og objektet, der skal lakeres, med et tilsvarende pistolindgangstryk.

Version	Sprøjteafstand	Pistolindgangstryk
RP	18 - 23 cm	1,5 - 2,0 bar
HVLP	13 -17 (21*) cm	2,0 bar



ifølge illustration

#### 4.9 Dyseindertyk - Versiom HVLP -

Ved et indgangstryk på mere end 2,0 bar ved luftindgangen overskrides indertykket 0,7 bar. Det maksimale indgangstryk ved anvendelse af en HVLP pistol er påstemplet pistolen. Ved et tryk større end 2 bar er SATAjet 1000 B HVLP en compliant-sprøjtepistol ifølge engelsk lovgivning (**Lombardei\*, Italien**,: Indgangstryk mindre end 2,5 bar - dyseindertyk mindre end 1,0 bar.)

**Lufthætter:** afhængig af dysernes størrelse (på forespørgsel)

#### 5. Udskiftning af selvjusterende tætninger

- Materialieseide:** Til udskiftning af den selvjusterende nåletætning skal farvenålen og aftrækkerboltens afmonteres. Unbraconøglen SW 4 med cylindrisk ansats (Værktøjssæt ID-nr. 9050) føres ind i pistolen i stedet for farvenålen, og pakkingskruen inkl. trykfjeder og pakning skrues ud af pistolen. Sæt de dele (trykskrue, trykfjeder og ny tætning) der er indeholdt i farvenålspakken (bestillings-nr. 15438), på unbraconøgles cylindrisk ansats og skru dem ind i pistolkroppen. Tjek farvenålen for beskadigelser og monter den igen.
- Luftside:** Ved udskiftning af tætningsholderen (ordre-nr. 133942) til luftstempelstangen afmonteres først farvenålen og betjeningshåndtaget. Træk herefter luftstempelstangen (ordre-nr. 91959) ud og skru tætningsholderen af med unbraconøglen NV 4. Skru en ny tætningsholder på og spænd den fast. Smør luftstempelstangen med lidt pistolfedt (ordre-nr. 48173) inden montagen og slut af med at montere betjeningshåndtaget og farvenålen.



## 6. Rengøring og vedligeholdelse

Gå altid forsigtigt frem. Store rørmøgler, svejsebrændere, etc. er uegnede hjælpemidler. Normalt vil det være nødvendigt at benytte specialværktøjer i forbindelse med reparationen. Derfor bedes du overlade denne til kundeservice og nøjes med at oplyse årsagen til skaden.

- Skyl pistolen grundigt med fortyndings- eller rengøringsmiddel.
- Rens luftdysen med en pensel eller børste. Pistolen må ikke lægges i fortyndingsmiddel.
- Snavsede borerer må under ingen omstændigheder renses med tilfældige genstande, idet selv små skader kan påvirke sprøjtereresultatet. Benyt altid SATA-dyserensenåle (fra rensesæt 64030)!
- Den sorte luftledningsring (ordre-nr. 143230/3er-sæt) på pistolhovedet afmonteres kun, hvis den er beskadiget, dvs. hvis f.eks. tætningen til farvedysen mangler. Efter afmontering skal der altid monteres en ny luftfordelerring for at sikre funktionsdueligheden. **Hvis luftledningsringen fjernes, skal den erstattes med en ny til sikring af de forskellige funktioner.**
- Bevægelige dele smøres med lidt pistolfedt (ordre-nr. 48173).

**Reparationsvejledning til luftledningsringen findes som PDF-fil og som video på vor hjemmeside [www.sata.com/Media](http://www.sata.com/Media).  
Desuden kan du hente oplysninger om rengøring af pistolen på film!**

### Vigtigt:

Pistolen kan renses manuelt med et opløsnings- eller rengøringsmiddel eller i en konventionel pistolvaskemaskine.

**Følgende medfører beskadigelse af pistolen og kan betyde, at eksplosionsbeskyttelsen og garantien går tabt:**

- Hvis pistolen lægges i opløsnings- eller rengøringsmiddel længere end nødvendigt for selve rengøringen
- Hvis pistolen ikke tages ud af vaskemaskinen efter at vaskeprogrammet er kørt færdigt
- Hvis pistolen renses med ultralyd
- Hvis pistolen udsættes for atypisk belastning



## 6.1 Montagevejledning til luftfordelerring

**Vigtige henvisninger:** Når luftfordelerringen trækkes af, må du under ingen omstændigheder beskadige pakkanterne i pistollegemet. Gå derfor yderste forsigtigt frem når du fjerner luftfordelerringen!

### 1. Afmonter først dysesættet:

- Fjern luftdysen
- Skrue materialemængereguleringen af
- Træk fjeder og farvenål ud
- Afmonter farvedysen (med nøglen fra værktøjssættet)



fløje illustration

### 2. Afmontering af luftfordelerringen (med specialværktøj)

Træk eller løft vha. værktøjet luftfordelerringen ud, og fjern alle snavsrester.



fløje illustration

**!Kontroller nøjagtigt om der ikke har aflejret sig snavs på pakfladerne, eller om ridser forhindrer en optimal tætning!**



fløje illustration

### 3. Isætning af en ny luftfordelerring

3a Den nye luftfordelerring skal indsættes således, at de med pil (1) markerede plastiktapper passer i den markerede boring (pil 2)!



fløje illustration

- 3b Pres så ensartet luftfordelerringen i, skru farvedysen i og spænd den en smule og fjern den igen med det samme. Kontroller, at luftfordelerringen ligger tæt til på pistollegemet.





fløje illustration

### 4. Montering af dysesættet (I omvendt rækkefølge som beskrevet i 1)

!Forvis dig med et **test-sprøjt billede** på et stykke papir om, at pistolen fungerer fejlfrit, inden du lakerer videre på et objekt!



## 7. Mulige funktionsforstyrrelser

Forstyrrelse	Årsag	Afhjælpning
Pistolens drypper	Fremmedlegeme mellem farvenålen og farvedysen forårsager utæthed	Afmonter farvenål og farvedyse, rens i fortyndingsvæske eller monter nyt dysesæt
Der kommer farve ud af farvenålen (farvenålstætning)	Selvjusterende nåletætning defekt eller mangler	Nåletætning udskiftes
Sprøjterestultatet er seglformet 	Hornboring eller luftkredsløbet	Opblødes i fortyndingsvæske og renses med SATA-dyserensnål
Dråbeformet eller oval stråle 	Snavs i farvedysetappen eller luftkredsløbet	Drej luftdysen 180°. Ved samme resultat renses farvedysetappen og luftkredsløbet
Strålen flagrer 	<ol style="list-style-type: none"> <li>ikke nok materiale i beholderen</li> <li>farvedysen er ikke spændt</li> <li>selvjusterende nåletætning defekt, dysesæt snavset eller beskadiget</li> </ol>	<ol style="list-style-type: none"> <li>fyld mere materiale på</li> <li>spænd delene</li> <li>delene renses eller udskiftes</li> </ol>
Materialet sprudler eller „koger“ i farvekoppen	<ol style="list-style-type: none"> <li>der kommer forstøvningsluft ind i farvekoppen fra farvekanalen. Farvedyse er ikke spændt hårdt nok</li> <li>luftdysen er ikke monteret korrekt, luftkredsløb tilstoppet</li> <li>defekt anlægsflade eller dysesæt beskadiget</li> </ol>	<ol style="list-style-type: none"> <li>spænd delene</li> <li>delene renses</li> <li>delene udskiftes</li> </ol>





## 8. Reservedele

Id.-nr.	Betegnelse
3988	Laksigte (enkeltpakning)
6395	Pakke med 4 stk. CCS-clips
6981	Pakke med 5 lynkoblingsnipler G ¼ IG
10520	Pakke med 12 stk. fjedre til farvenål
15438	Farvenålstætning
16162	Drejeled
17152	Pakke med 12 luftstempelfjedre
27243	0,6 l kop (kunststof), QCC til hurtig udskiftning
49395	Skruelåg til 0,6 l plastkop
76018	Pakke med 10 x 10 stk. laksigte
76026	Pakke med 50 x 10 stk. laksigte
89771	Spindel til rund-/bredstrålerregulering
91959	Luftstempelstang
9050	Værktøjssæt (bestående af: aftrækkerværktøj, rensbørste, 2 mm unbrakonøgle, SATA-nøgle og skruenøgl)
130153	SATA adam
130492	Aftræksbøjlesæt SATAjet
130542	Reparationssæt
133926	Bøjlerullesæt
133934	Pakke med 3 tætninger for spindel, rund/bredstrålerregulering
133942	Tætningsholder, komplet
133959	Fjedersæt, 3 stk. farvenåle/3 stk. luftkolbefjedre
133967	Pakke med 3 låseskruer for SATA luftmikrometer
133983	Lufttilslutningsstykke G 1/4a
133991	Pakke med 3 stk. luftkolbehoveder
139188	Materiemængderegulering med kontramøtrik
139964	Luftmikrometer
140574	Fingerknap og skrue (2 af hver)
140582	Pakke med 5 tætningslementer til farvedyse
143230	Tætning til luftdysering (3 stk.)

- Fås som reservedel i reparationssæt 130542
- \*\* Fås som serviceenhed
- \*\*\* Fås i fjedersæt
- \*\*\*\* Drejeled fås til plastkop
- Fås som reservedel i luftstempelenheden 82826

Reservedelstegninger og tilbehør findes på folde-ud-siden bagest i dette hæfte.



## 9. Garantibetingelser

På sprøjtepestoler ydes en garanti på 12 måneder, fra den dag at regne, hvor produktet sælges til slutforbrugeren. Garantien dækker materialeleværdien for komponenter med fabriktions- eller materialefejl, der konstateres inden for garantiperioden. Garantien dækker ikke skader, der måtte opstå som følge af uegnet eller usagkyndig anvendelse, forkert montering eller idriftsættelse fra købers eller andre personers side, naturlig slitage, forkert behandling eller vedligeholdelse, uegnede sprøjtematerialer, udskiftningsmaterialer og kemiske påvirkninger som lud og syre samt elektrokemisk eller elektrisk påvirkning, medmindre skaden skyldes en fejl fra vor side. Smerglende sprøjtematerialer, som f.eks. blymønje, dispersioner, glasurer, flydende smergel o.lign. nedsætter ventilernes, tætninger- nes, pistolens og dysens levetid. Slitage, der måtte være opstået som følge af sådanne påvirkninger, er ikke dækket af garantien. Sprøjtepestolen kontrolleres straks efter leveringen. Synlige mangler skal meddeles os eller leverandøren skriftligt senest 14 dage efter leveringen, ellers bortfalder retten til at modtage garantiydelse.

Videregående krav af enhver art, herunder især skadeserstatningskrav, kan ikke gøres gældende. Dette gælder også for skader, der måtte opstå i forbindelse med konsulenttjeneste, skoling og demonstration af apparatet. Hvis køber ønsker øjeblikkelig reparation eller erstatning inden det er afgjort, om vi er erstatningspligtige eller ej, vil erstatningsleverancen eller reparationen blive beregnet på basis af den til enhver tid aktuelle dagspris. Hvis det ved behandlingen af reklamationen viser sig, at køber har krav på garantiydelse, udstedes en kreditnota for den beregnede reparation eller erstatningsleverance, som svarer til garantiydelsen. De dele, der er blevet leveret som erstatning, overdrages til vort eje. Reklamationer o. lign. giver ikke køber eller ordregiver ret til at nægte betaling eller udskyde denne. Apparatet skal sendes omkostningsfrit til os. Monteringsudgifter (arbejdstids- og kørselsudgifter) samt fragt- og emballeringsudgifter vil ikke blive afholdt af os. Her gælder vore monteringsbetingelser. Garantiydelse medfører ingen forlængelse af garantiperioden. Garantien bortfalder i forbindelse med påvirkning udefra.

**Vigtigt!** Ved brug af opløsnings- og rengøringsmidler på basis af halogeniserede kulbrinter, som f.eks. 1,1,1-triklorethylen og metyl-klorid kan der opstå kemiske reaktioner på aluminiumskoppen, pistolen og de galvaniserede dele. (Hvis 1,1,1-triklorethylen blandes med bare en smule vand, vil der opstå saltsyre). Dette indebærer en risiko for, at delene oxiderer, og i værste fald vil reaktionen ske eksplosionsagtigt. Benyt derfor kun opløsnings- og rengøringsmidler til sprøjtepestolen, der ikke indeholder ovennævnte bestanddele. Benyt aldrig syre eller lud (baser, farve- og lakfjerner etc.) til rengøring af sprøjtepestolen

## 10. EU-overensstemmelseserklæring

Sprøjtepestoler og pumper fra SATA er udviklet, konstrueret og fremstillet i overensstemmelse med EF-direktiv 98/37/EF, 94/9/EF.

Der er anvendt følgende harmoniserede normer: DIN EN 12100, Sikkerhed i forbindelse med maskiner, apparater og anlæg, DIN EN 1953, DIN 31000, DIN 31001 del 1, BGR 500 (BGV D25), BGV D24 og ZH 1/406, ZH 1/375 og ZH 1/181 efter behov.

Den tekniske dokumentation foreligger i fuldt omfang, og betjeningsvejledningen, der følger med sprøjtepestolen, vedlægges i originalsproget samt i en oversat version, der svarer til brugerens eget sprog.

SATA GmbH & Co. KG

Direktør

  
Albrecht Kruse



## Prefacio

Antes de poner en marcha el aparato o la pistola de barniz, debe leerse, tenerse en cuenta y cumplirse el manual de servicio en su totalidad y concretamente. Seguidamente deberá guardarse en lugar seguro, accesible a todos los usuarios del aparato. El aparato o la pistola de embarnizar sólo debe ser puesta en funcionamiento por técnicos (personas especializadas). Si se utiliza de forma inadecuada el aparato o la pistola de embarnizar o se cambiase o combinase con piezas ajenas inadecuadas, pueden aparecer daños materiales, graves secuelas sanitarias en el propio cuerpo, en personas ajenas y animales, hasta incluso la muerte. SATA no se responsabiliza de estos daños (p.ej. incumplimiento de las instrucciones de servicio). Deben tenerse en cuenta y cumplirse las normas de seguridad, las disposiciones del puesto de trabajo y las normas de protección laboral del país respectivo o de la zona de aplicación del aparato o la pistola de embarnizar (p.ej. las normas alemanas de protección contra accidentes BGR 500 (BGV D25) y BGV D24 de la Asociación Central de las Mutuas Laborales Industriales, etc.). SATA, SATAjet, el logotipo de SATA y otros productos SATA, mencionados en este contexto, son marcas registradas o marcas de la empresa SATA GmbH & Co. KG en los EE.UU. o en otros países. **Sólo en caso de modelo SATA adam (DIGITAL):** La protección contra explosiones y la garantía expirarán al abrir el estuche.

## A tener en cuenta

No dirigir la pistola de embarnizar nunca sobre sí mismo, personas ajenas o animales. Los disolventes y los agentes de dilución pueden producir corrosión. En el entorno del aparato sólo debe existir la cantidad de disolvente y de barniz necesaria para el progreso del trabajo. Después de finalizar el trabajo, deben devolverse los disolventes y los barnices a las naves de almacenamiento dadas. Antes de realizar cualquier reparación, debe desacoplarse el aparato de la red de aire. **Antes de la puesta en funcionamiento, especialmente después de cada limpieza y después de reparaciones, debe comprobarse que los tornillos estén fijamente asentados y que las pistolas y los tubos sean estancos.** Las piezas defectuosas deben cambiarse o repararse convenientemente. Para lograr el mejor resultado posible de embarnizado y para la máxima seguridad, utilizar sólo piezas de recambio originales. Al embarnizar, en la zona de trabajo no debe existir ninguna fuente de ignición (p.ej. fuego abierto, cigarrillos quemando, lámparas no protegidas contra detonaciones, etc.), ya que al embarnizar se producen gases fácilmente inflamables. Al embarnizar debe utilizarse una protección laboral correspondiente a las normas (protección respiratoria, etc.). Ya que al pintar a mayor presión se supera el nivel de ruido de 90 db(A), debe llevarse una protección auditiva adecuada. Al aplicar una pistola de embarnizado, no se transmiten vibraciones a partes del cuerpo del operario y las fuerzas de retroceso son muy bajas. **Está prohibido el uso de este producto en la zona bajo peligro de explosión 0.**

## 1. Versión de envío y características técnicas (Generalidades)

- Vaso de cambio rápido de 0,6 litros (material sintético) con cierre antigoteo integrado
- Articulación giratoria (según el equipamiento)
- Juego de herramienta
- Alternativamente, vaso de aluminio de 1,0 litros (QCC) sin articulación giratoria
- Temperatura operativa máx. material: 50°C
- Presión de entrada máxima de la pistola de 10 bares (1MPa) / (145 psi)

### 1.1 Características técnicas (Versión RP)

- Pistola con tobera 1,6 RP
- Consumo de aire a 2 bar: 275 NI/min
- Presión de entrada recomendada de la pistola de 1,5 - 2,0 bar (0,15 - 0,2 MPa)

### 1.2 Características técnicas (Versión HVLP)

- Pistola con tobera 1,7 HVLP
- Consumo de aire a 2 bar: 350 NI/min
- Presión de entrada recomendada de la pistola de 2 bar - (HVLP)



## 2. Descripción funcional

### 2.1 Generalidades

La pistola de embarnizar SATAjet 1000 B RP/HVLP sirve para pulverizar pintura y barnices, así como otros medios fluidos (tamaño de dosificación dependiente de la viscosidad de la pulverización). No deben utilizarse sustancias abrasivas, ni las que contienen ácidos o bencina. El aire comprimido necesario para pulverizar se carga por la entrada de aire, que está atornillada al asa de la pistola. Al accionar el estribo del gatillo, se abre la válvula de aire hasta el primer punto de presión (control de aire previo). Al seguir apretando el estribo del gatillo, sale la aguja de pintura fuera de la tobera. El medio fluido sale entonces, por la fuerza de la gravedad, sin presión alguna, siendo pulverizado por el aire comprimido, que sale al mismo tiempo de la tobera. La tapa del vaso está equipada con un cierre contra goteo, que evita que sobresalga material del agujero de desaireado.

### 2.2 Medición de presión digital (Solución de reequipo)

La medición de presión digital integrada en la "SATAAdam" indica a partir de 0,2 bares (3psi) la presión de entrada de la pistola con una exactitud de +/- 0,05 bares (1 psi). En el estado sin presión la medición de presión es cambiada para modo "sleep" para obtener una prolongación de durabilidad de la pila. El sistema de medición de la presión está herméticamente obturada frente a efectos externos (temperatura máx. 60° C). El indicador llega hasta los 99 psi o 9,9 bar.

### 2.3 ATEX, FM Global (protección contra explosión)

El manómetro digital „adam" fue sometido a una evaluación de conformidad y fue desarrollado, construido y fabricado en concordancia con la Directiva Comunitaria 94/9 EG.

Fue agrupado según

II 1G EEx ia IIC T4

FM Global IS CL I, ZN 0, AEx ia IIC T4

IS CL I, DIV 1, GP A, B,C&D, T4

y en las zonas de explosión 0,1 y 2 puede utilizarse en hasta 60° C. Si se dañase el aparato medidor de la presión, el indicador, la cobertura de cristal o cosas similares, debe ponerse inmediatamente la pistola fuera de servicio. El sistema de medición de la presión solamente debe ser reparado en la fábrica de SATA.

**Es peligrosa toda intervención en la cámara medidora de la presión, extrayendo para ello la placa delantera, y conlleva la pérdida del permiso de protección Ex, de la garantía y destruye el sistema de medición de la presión.**

## 3. Componentes

- |   |  |    |                                   |
|---|--|----|-----------------------------------|
| 1 | Juego de toberas (de ellas, sólo la tobera de aire es visible) | 6  | Sistema de códigos de pintura     |
| 2 | Paquete de agujas autoreajustables (no visible)                | 7  | Conexión de aire rosca 1/4 a      |
| 3 | Estribo del gatillo  | 8  | Émbolo de aire                    |
| 4 | Paquete de émbolos de aire autoreajustables (no visible)       | 9  | Juego con tornillo de fijación    |
| 5 | Regulación continua del chorro circular y horizontal           | 10 | Micrómetro de aire                |
|   |  | 11 | Regulador del volumen de material |
|   |  | 12 | Tamiz de barniz (no visible)      |
|   |  | 13 | Cierre de goteo (no visible)      |



#### 4. Puesta en funcionamiento

Antes de cada puesta en funcionamiento, especialmente después de cada limpieza y después de reparaciones, debe comprobarse que todos los tornillos y tuercas estén firmemente asentados, especialmente en el caso del tornillo regulador volumétrico de material (contratuercas), el regulador continuo de chorro redondo y ancho (Ref. 5), así como el tornillo de hexágono interior (Ref. 9) para el micrómetro de aire. La pistola de embarnizado es tratada, antes de su envío, con agente anticorrosivo, por lo que, antes de utilizarla, debería lavarse cuidadosamente con diluyente o detergente. Si se realizan trabajos de mantenimiento o reparaciones del tipo que fuesen, el aparato debe estar despresurizado, es decir, desacoplado del sistema de aire. Si no se tiene en cuenta esta instrucción de seguridad, pueden suceder averías y accidentes, hasta mortales. SATA no se responsabiliza de eventuales secuelas debidas a incumplimiento de las normas.

##### 4.1 Aire rociado limpio

Lo más seguro es el uso de filtros finos combinados con regulador de presión integrado para el ajuste aproximado de la presión de rociado. La presión de flujo de la pistola de embarnizado debería comprobarse o ajustarse mediante una gran pérdida de presión en el tubo de aire o el acoplamiento.

Ref. 92296



##### 4.2 Volumen de aire suficiente

Se logra un volumen de aire suficiente mediante un compresor de potencia adecuada, una gran sección transversal de la línea de aire y evitando grandes pérdidas de presión por medio del uso de un tubo de aire con un diámetro interior mínimo de 9 mm de material antiestático, resistente a la presión y libre de sustancias que perturben la pintura. Antes del montaje a la conexión de aire (G 1/4 a), debería soplarse a través del tubo. El tubo de aire debe resistir como mín. una presión de 10 bar y ser resistente a los disolventes. La resistencia derivadora total de la línea debe ser <100 millones de ohmios.

Ref. 53090 (longitud 10m) - (No hace falta que sea resistente a la bencina y los aceites.)



##### 4.3 Micrómetro de aire/Manómetro adicional

Abrir el micrómetro integrado totalmente para un paso máx. de aire, es decir, colocarlo vertical en la posición III. Gracias al micrómetro de aire, regulable de forma continua, puede cambiarse la presión interna de la pistola directamente en la pistola. Conectar la pistola a la línea de aire, accionar el estribo del gatillo y ajustar la presión interna deseada de la pistola.



##### A tener en cuenta:

- Micrómetro ajustado longitudinalmente (posición III paralelo al cuerpo de la pistola) = pulverización máxima, presión interna máxima de la pistola (igual a la presión entrante de la pistola)
- Posición I o II (transversal al cuerpo de la pistola) = pulverización mínima, presión interna mínima de la pistola (para pequeños embarnizados, mar-morado, etc.)

**Atención:** Con la pistola acoplada a la red de aire, no debe desmontarse en ningún caso el tornillo de enclavamiento del micrómetro de aire (Ref. 9). Si se ha desmontado el tornillo de enclavamiento, no poner la pistola en funcionamiento.



**Manómetro adicional SATA adam:**

Quite el micrómetro de aire luego de soltar el tornillo de fijación lateral con una llave hexagonal macho SW 2. Luego coloque el SATA adam en lugar del micrómetro de aire estándar.

**Asegúrese de que el tornillo de fijación (Pos. 9) del micrómetro de aire esté colocado y firme en la pistola. Conectar la pistola a la red de aire comprimido, accionar el guardamonte y girar para ajustar la presión de inyección deseada.**

**4.4 Ajuste correcto de la presión fluida entrante****a) Pistola con presión manométrica SATA adam:**

Girando en el SATA adam de la pistola, ajuste la presión necesaria a 1,5 - 2,0 bar. Con una precisión de +/- 0,05 bar (+/- 1 psi), la presión puede ajustarse exactamente y controlarse constantemente mientras se pinta.

**b) Pistolas con micrómetro o manómetro**

Asegurar una presión suficiente mediante el presorreductor. Ajustar en el micrómetro de la pistola la presión necesaria de 1,5 - 2,0 bar.

Ref. 27771

**c) Pistolas con manómetro para la regulación del aire comprimido**

Ajustar la presión en el presorreductor, de tal manera que se alcance la presión de entrada necesaria según el tipo de pistola.

Ref. 4002

**d) Pistolas sin manómetro**

Para poder ajustarse correctamente la presión de aire medible usualmente en a) - c) en la entrada de la pistola, deberá regularse, debido a la pérdida de presión en el tubo, además de la presión usual de entrada recomendada, aprox. 0,6 bar por cada 10 m de tubo (diámetro interno 9 mm).

**4.5 Volumen de material****Regulación de la cantidad de material**

Regular según la viscosidad para inyección y el flujo de material deseado (Flecha ①) y asegurar a través de la contratuerca (Flecha ②). Normalmente la regulación de la cantidad de material está completamente abierta.

**4.6 Chorro redondo o ancho****Regulador de chorro redondo o ancho**

Para la adaptación continua del haz del chorro al objeto a ser embarnizado:

Giro a la izquierda: **chorro ancho**

Giro a la derecha: **chorro redondo**



Ilustración similar



Ilustración similar



Ilustración similar



Ilustración similar



Ilustración similar



Ilustración similar



Ilustración similar

#### 4.7 Juegos de toberas ancho

Juego de toberas, unidad completamente comprobada, consistente de una aguja de pintura (V4A), tobera de pintura (V4A) y tobera de aire. Montar el juego de toberas fijamente (utilizar la llave universal para la tobera de pintura). Instalar la tobera de pintura antes que la aguja de pintura. La tobera de aire debería fijarse de tal manera que la letra esté arriba. Para la boquilla de pintura usar la llave macho hexagonal interior perforada (tamaño 12) de la llave universal. Sólo piezas originales garantizan la máxima calidad y vida útil.

**Al instalar piezas ajenas puede variar la calidad y se extingue la garantía SATA o sea se producen riesgos para la salud.**

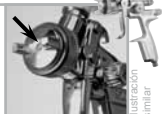

#### Juegos de toberas, Versión RP

151316	para SATAjet 1000 B RP 0,8
151324	para SATAjet 1000 B RP 1,0
149161	para SATAjet 1000 B RP 1,3
149179	para SATAjet 1000 B RP 1,6
150417	para SATAjet 1000 B RP 1,8
149187	para SATAjet 1000 B RP 2,0
151332	para SATAjet 1000 B RP 2,5
151340	para SATAjet 1000 B RP 3,0
154187	para SATAjet 1000 B RP 4,0
154195	para SATAjet 1000 B RP 5,0

#### Juegos de toberas, Versión HVLP

149195	para SATAjet 1000 B HVLP 1,4
149203	para SATAjet 1000 B HVLP 1,7
149211	para SATAjet 1000 B HVLP 1,9
149229	para SATAjet 1000 B HVLP 2,1

#### 4.8 Distancia de rociado

Para evitar sobrerrociado y problemas superficiales se debería mantener una distancia de rociado correspondiente entre la tobera de aire y el objeto con la correspondiente presión de entrada de la pistola.

#### Versión Distancia de rociado Presión de entrada de la pistola

RP	18 - 23 cm	1,5 - 2,0 bar
HVLP	13 -17 (21*) cm	2,0 bar



#### 4.9 Distancia de rociado - Versión HVLP -

A partir de una presión de entrada superior a 2,0 bares en la entrada de aire, la presión interior de boquilla es superior de 0,7 bares. La presión máxima de entrada para el modo de servicio HVLP está grabada en el cuerpo de la pistola. A partir de una presión superior a 2 bares, la SATAjet 1000 B HVLP es una pistola de lacado Compliant según legislación UK. (**Lombardia\* (Italia)**): Presión de entrada inferior a 2,5 bares - presión interior de boquilla inferior a 1,0 bar) **Tapa de verificación de aire:** dependiente de los tamaños de boquilla (a petición)!

#### 5. Cambio de las juntas autoreajustables

- a) **Lado de material:** Para cambiar el sellado de aguja de pintura autoregulable hay que desmontar la aguja de pintura. En vez de la aguja de pintura introducir la llave hexagonal tamaño 4 con cabeza cilíndrica (Juego de herramienta Ref. 9050) en la pistola y desmontar el tornillo de sujeción de junta con el resorte de compresión y el sellado de la pistola. Insertar las piezas (tornillo de presión, resorte y junta nueva) de la caja de lanza de pintura (Ref. 15438) sobre la parte cilíndrica de la llave macho hexagonal y enroscarlas en el cuerpo de la pistola, verificar que la lanza para pintura no esté dañada y colocarla nuevamente.



- b) **Lado del aire:** Para cambiar la sujeción de la junta (Ref. 133942) para el vástago del émbolo de aire, debe desmontarse primero la aguja de pintura y el estribo del gatillo, extraerse el vástago del émbolo de aire (Ref. 91959) y desatornillar la sujeción de la junta compl. con la llave de Allen SW 4. Atornillar la nueva sujeción de la junta compl. y apretar a mano. Engrasar el vástago del émbolo de aire sólo ligeramente con grasa para pistolas (Ref. 48173) e instalarla. Seguidamente volver a montar la aguja de pintura y el estribo del gatillo.



Ilustración similar

## 6. Limpieza y mantenimiento

No utilizar nunca la fuerza. Grandes tenazas tubulares, soldadores, etc. son herramientas inadecuadas. Las reparaciones, a veces sólo pueden realizarse correctamente con herramientas especiales. En este caso, limitarse a determinar los daños y enviar los artículos al servicio técnico. El montaje por uno mismo extingue la garantía de funcionamiento de la pistola.

- Lavar a fondo la pistola con disolvente o detergente.
- Limpiar la tobera de aire con pincel o cepillo. No colocar la pistola dentro de disolvente.
- No limpiar los orificios sucios nunca con objetos inadecuados. El más ligero daño afecta el rociado. Utilizar agujas limpiadoras de toberas SATA (de set de limpieza 64030)!
- Desmontar el anillo negro distribuidor de aire (Ref. 143230, juego de 3) del cabezal de la pistola sólo en caso de desperfecto (falta de obturación de la tobera de pintura). Después de desmontar debe instalarse siempre un nuevo anillo distribuidor de aire para asegurar el funcionamiento. Colocar el nuevo anillo distribuidor de aire correctamente y volver a atornillar la tobera de pintura. **Teniendo en cuenta el manual de instalación del anillo distribuidor de aire.**
- Engrasar las piezas móviles ligeramente con grasa para pistolas (Ref. 48173).

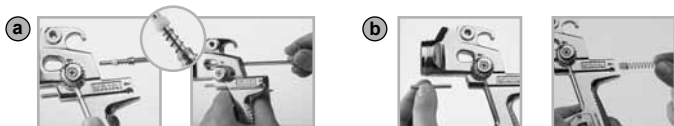
**Instrucciones de reparación del anillo distribuidor de aire encontrará como PDF y como vídeo en nuestra página web bajo [www.sata.com/Media](http://www.sata.com/Media) Igualmente puede informarse allí también de cómo limpiar la pistola en una película.**

### Aviso importante:

La pistola puede limpiarse manualmente con disolventes o detergentes en una lavadora usual para pistolas.

**Las siguientes medidas deterioran la pistola y los sistemas y pueden eliminar a veces la protección antiexplosiva y hacer perder totalmente los derechos de garantía:**

- Colocar la pistola de embarnizar en disolvente o detergente más de lo necesario para la limpieza
- No extraer la pistola de la lavadora después de finalizar el programa
- Limpiar la pistola en sistemas de ultrasonidos
- Golpes no usuales





## 6.1 Instrucción de montaje del anillo de distribución de aire

**Aviso importante:** Al desmontar la anilla de distribución de aire no se deben dañar en ningún caso los bordes de la junta dentro del cuerpo de la pistola.

¡Por eso hay que tener mucho cuidado cuando desmonta la anilla de distribución!

### 1. Desmonte primero el juego de boquilla:

- Desmontar boquilla de aire
- Destornillar regulación de cantidad de producto
- Sacar resorte y aguja de pintura
- Desmontar boquilla de pintura (con la llave del juego de herramientas)



Ilustración similar

### 2. Desmonte de la anilla de distribución de aire (con herramienta especial)

Sacar la anilla de distribución de aire con la ayuda de la llave de barra hexagonal acodada y quitar todos los restos de suciedad.



Ilustración similar

¡Por favor verifique que no queden restos de suciedad en las superficies de la junta o que ningún rasguño impide un sellado óptimo!



Ilustración similar

### 3. Colocación de una nueva anilla de distribución de aire

3a ¡La nueva anilla de distribución de aire tiene que colocarse de modo que la llave de plástico marcada con una flecha (1) quede en el taladro marcado (2)!



Ilustración similar

3b Ajuste la anilla de distribución de aire por presión regular, atornille la boquilla de pintura, aprétela ligeramente y sáquela inmediatamente después. Verifique que la anilla de distribución de aire tape bien en el cuerpo de la pistola.





Ilustración similar

### 4. Montaje de la anilla de distribución de aire

(En el orden inverso de lo descrito en 1)

¡Verifique por medio de un ensayo de proyección sobre un papel que la pistola funciona de manera óptima antes de seguir pintando un objeto!



7. Posibles disfunciones		
Avería	Causa	Solución
La pistola gotea	Cuerpo extraño entre la aguja de pintura y la tobera evita obturación	Desmontar la aguja de pintura y la tobera, limpiar el disolvente o insertar nuevo juego de toberas
Sobresale pintura de la aguja (junta)	Junta de la aguja autoreajutable defectuosa o caída	Cambiar la junta de la aguja
Rociado en forma de hoz 	Orificio de la bocina o circuito de aire obstruido	Ablandar en disolvente, luego limpiar con aguja para toberas SATA
Chorro en forma de gotas u ovalado 	Espiga de la tobera de pintura o del circuito de aire sucia	Girar la tobera de aire 180°. En el caso del mismo síntoma, limpiar la espiguita de la tobera de pintura y el circuito de aire.
El haz oscila 	<ol style="list-style-type: none"> <li>No hay suficiente material en el recipiente</li> <li>Tobera de pintura no apretada</li> <li>Junta de aguja autoreajutable defectuosa, set de toberas sucio o dañado</li> </ol>	<ol style="list-style-type: none"> <li>Rellenar material</li> <li>Apretar las piezas</li> <li>Limpiar o cambiar las piezas</li> </ol>
El material burbujea o „hierve“ en el vaso de pintura	<ol style="list-style-type: none"> <li>Llega aire pulverizado a través del canal de pintura al vaso. Tobera de pintura no suficientemente apretada</li> <li>Tobera de aire no totalmente atornillada, circuito de aire obstruido</li> <li>Asiento defectuoso o set de toberas dañado</li> </ol>	<ol style="list-style-type: none"> <li>Apretar las piezas</li> <li>Limpiar las piezas</li> <li>Cambiar las piezas</li> </ol>



## 8. Piezas de recambio

Nº ID	Denominación
3988	Paquete individual tamices de barniz
6395	Caja c/4 Clips CCS en verde, azul, rojo y negro
6981	Envase con 5 racords de acoplamiento rápido G 1/4 IG
10520	Envase con 12 resortes para aguja de pintura
15438	Envase de agujas de pintura
16162	Articulación orientable compl.
17152	Envase con 12 resortes para émbolo de aire
27243	Vaso fluido de 0,6 l (plástico)
49395	Tapa atornillable para vaso de 0,6 l de plástico
76018	10 paquetes de 10 unidades de filtros de tamiz
76026	50 paquetes de 10 unidades de filtros de tamiz
89771	Huso para la regulación del cono cilíndrico y lineal
91959	Vástago émbolo de aire
9050	Juego de herramienta (se compone de: herramienta de extracción, cepillo de limpieza, llave hexagonal macho SW 2, llave hexagonal macho SATA y llave de boca fija)
130153	SATA adam
130492	Set de guardamonte SATAjet
130542	Set de reparación
133926	Set de rodillos
133934	Juego con 3 juntas para huso regulación del cono de proye cilíndrico y lineal
133942	Soporte de juntas, completo
133959	Juego de resortes para pistolas de pintura SATA cada 3x aguja de pintura/resorte de pistón de aire
133967	Juego con tornillo de fijación para micrómetro de aire SATA
133983	Racor de aire G 1/4a
133991	Empaquetadura con 3 cabezas de pistón de aire
139188	Regulación de la cantidad de producto con contratuerca
139964	Micrómetro de aire
140574	Buton regulable con tornillo (2x cada)
140582	Envase con 5 juntas para boquilla de pintura
143230	Envase de 3 anillos tobera de aire

- Disponible como pieza de repuesto en el set de reparación 130542
- \*\* Disponible como unidad de servicio
- \*\*\* Disponible en el set de resortes
- \*\*\*\* Articulación orientable sólo para vaso de plástico
- Disponible como pieza de repuesto en la unidad de servicio del pistón de aire 82826

Los dibujos de las piezas de recambio y los accesorios los encontrará en la página desplegable al final del cuaderno.



## 9. Condiciones de garantía

Para pistolas de embarnizas concedemos una garantía de 12 meses, que empieza con la fecha de venta al usuario final. La garantía abarca el valor material de piezas con errores de fabricación y material, detectados dentro del período de garantía. Se excluyen daños derivados de un uso inadecuado o inapropiado, montaje o puesta en marcha deficiente por el comprador o terceros, desgaste natural, manejo o mantenimiento equivocado, material rociado inadecuado, material reemplazado o efectos químicos, como ácidos y álcalis, efectos eléctricos o electroquímicos, cuando los daños no son derivados de fábrica. Materiales abrasivos como minio de plomo, dispersiones, glaserados, abrasivos líquidos y similares disminuyen la vida útil de válvulas, empaquetaduras, pistola y tobera. NO está cubierto el desgaste derivado de ello. El aparato debe comprarse inmediatamente al recibirlo. Defectos visibles deben comunicarse en un plazo de 14 días después de recibir el aparato al proveedor o por escrito a nosotros, sino se extingue el derecho de garantía.

Reclamaciones posteriores varias, sobre todo por daños y perjuicios, quedan excluidas, incluso para daños derivados del asesoramiento, trabajo preparatorio o demostraciones. Si el comprador desea reparación o recambio inmediato, antes de determinar si hay deber de reemplazo, el suministro de recambio o la reparación se realizará contra factura y pago al precio diario dado. Si al comprobar se detectase un fallo, que recaer bajo garantía, el comprador obtendrá un abono por la reparación o el suministro de recambio facturado según las bases de garantía. Las piezas por las que se suministra recambio, pasan a ser de nuestra propiedad. Defectos o demás reclamaciones no autorizan al comprador a demorar o negarse al pago.

El envío del aparato se nos realizará libre de gastos. No podemos encargarnos de gastos de montaje (tiempo de trabajo, gastos de transporte) ni gastos de flete y embalaje. Son aplicables aquí nuestras condiciones de montaje. Las prestaciones de garantía no representan ningún alargó del plazo de garantía. La garantía se extingue en caso de intervención de terceros.

**Atención:** Al utilizar disolventes y detergentes en base a hidrocarburos halogenados, como 1,1,1-tricloroetano y cloruro de metileno, puede haber reacciones químicas en el vaso de aluminio, la pistola y las piezas galvanizadas (el 1,1,1-tricloroetano en presencia de trazas de agua produce ácido clorhídrico). Las piezas pueden oxidarse de este modo, en casos extremos, de forma explosiva. Por ello, utilizar en los aparatos pulverizadores de pintura sólo disolventes y detergentes, que no contengan las sustancias mencionadas. En ningún caso utilizar ácidos, sosa (álcalis, decapantes, etc.) para la limpieza.

## 10. Declaración de conformidad de la UE

Las pistolas de embarnizar y las bombas de SATA han sido desarrolladas, construidas y fabricadas en concordancia con las directrices europeas 98/37/CEE y 94/9/CEE.

Se aplicaron para ello las siguientes normas armonizantes: DIN EN 12100, Seguridad de máquinas, aparatos y sistemas, DIN EN 1953, DIN 31000, DIN 31001 parte 1, BGR 500 (BGV D25), BGV D24 y, en caso necesario, ZH 1/406, ZH 1/375 y ZH 1/181.

La documentación técnica está completa y el manual de instrucciones de la pistola de embarnizar está disponible en la versión original, así como en la lengua del usuario.

SATA GmbH & Co. KG  
Director Gerente

  
Albrecht Kruse



## Eessõna

Enne seadme/lakkimispuistol kasutuselevõttu tuleb kasutusjuhend täielikult ning hoolikalt läbi lugeda, sellest tuleb juhinduda ja seda järgida. Seejärel tuleb juhend kasutusjuhendit hoida igale kasutajale kättesaadavalt kindlas kohas. Seadet/lakkimispuistolit tohivad kasutada üksnes asjatundlikud isikud (spetsialistid). Seadme/lakkimispuistoli asjatundmatul käsitsemisel või selle juures ükskõik milliste muudatuste või sobimatute võõrdetailide kasutamisel võivad tagajärjeks olla materiaalsed kahjud, kasutaja, kõrvaliste isikute või loomad tõsised tervisekahjustused, mis võivad isegi lõppeda surmaga. SATA ei vastuta mingilgi määral taoliste kahjude (nt kasutusjuhendi eiramisest tingitud) eest. Arvestama ning järgima peab kõiki vastava riigi kehtivaid ohutuseeskirju, töökoha kohta käivaid nõudeid ja töökaitse-eeskirju või seadme kasutusvaldkonnaga seotud nõudeid. (nt Saksamaa ametkondlike kutsealaliitude keskliidu tööõnnetuste vältimise eeskirju BGR 500 (BGV D25) ja BGV D24 jne). SATA, SATAjet, SATA-logo ja/ või teised siin mainitud SATA tooted on kas registreeritud kaubamärgid või SATA GmbH & Co.KG kaubamärgid USAs ja/ või teistes maades.

**Ainult SATA adam (DIGITAALSE mudeli puhul):** Avamise korral ei toimi plahvatuskaitse ja garantii kaotab kehtivuse.

## Tähelepanemiseks

Lakkimispuistolit ei tohi kunagi enese, teise isiku või looma poole suunata. Lahustid ja lahjendid võivad põhjustada ärritusi. Ainult tööks vajalikku kogust lahustit ja lakki tohib hoida masina tööpiirkonnas (peale töö lõppu peab lahustid ja lakid nõuetekohastesse hoiustamispaikadesse viima). Enne iga parandustööd peab masina õhuvõrgust lahti ühendama. Enne igat kasutuselevõttu, eriti peale igat puhastus- ja parandustööd, peab kontrollima kõikide kruvide ja mutrite kinnitust ning ka puistoli ja voolikute tihedust. Vigadega osad tuleb välja vahetada või vastavalt parandada. Parima lakkimistulemuse saavutamiseks ning kõrgeima ohutuse tagamiseks kasutage ainult originaalosi. Lakkimisel ei tohi tööpiirkonnas olla süttimiskoldeid (nt lahtine tuli, põlevad sigaretid, mitteplahvatuskindlad lambid jne.), sest lakkimisel tekivad kergestisüttivad segud. Töötamisel peab kasutama eeskirjadele vastavaid kaitsmeid (hingamiskaitse jne). Kuna suure survega pritsides ületatakse helitase 90 db(A), peab kandma vastavaid kuulmiskaitsemeid. Lakkimispuistolit kasutades ei toimu vibratsiooni ülekannet puistolilt kasutajale. Puistoli tagasilöögiõud on väike.

**Selle toote kasutamine plahvatusohtlikus piirkonnas, tsoonis 0, on keelatud.**

### 1. Kohaletoimetamise teostus ja tehnilised andmed (Üldinformatsioon)

- 0,6 l kiirvahetus-vedelikunõu (kunstmaterjal) koos integreeritud tilgatõkisega
- pöördliigend (vastavalt varustusele)
- Tööriistade komplekt
- alternatiiv: 1,0 l QCC-alumiiniumnõu ilma pöördliigendita
- maks. materjali kasutustemperatuur: 50° C
- maksimaalne puistolisse sisenev rõhk kuni 10 bari (1MPa)/(145 psi)

#### 1.1 Tehnilised andmed (Mudel RP)

- Püstol düüsiga 1,6 RP
- õhukulu 2 bar juures: 275 NI/min
- puistoli sisendrõhk 1,5 - 2,0 bar (0,15 - 0,20 MPa)

#### 1.2 Tehnilised andmed (Mudel HVLP)

- Püstol düüsiga 1,7 HVLP
- õhukulu 2 bar juures: 350 NI/min
- puistoli sisendrõhk 2,0 bar - (HVLP)



## 2. Töötamiskirjeldus

### 2.1. Üldist

Lakkimispüstolit SATAJet 1000 B RP/HVLP saab kasutada värvi, laki ja teiste vedelate materjalide pritsimiseks (düüsisuurus sõltub aine viskoossusest). Smirgleid, happeid ja bensiini sisaldavaid materjale ei tohi kasutada. Pritsimiseks vajalik surveõhk juhitakse õhuühendusse, mis on kruvitud püstoli pidemesse. Viies reguleerimishoova esimesse astmesse avatakse õhuventiil (õhu etteko-gumine). Edasise reguleerimishoova tõmbamisega tõmmatakse värvinõel värvidüüsisist välja. Selle tulemusena voolab pritsimisvahend tänu raskusjõule survetult värvidüüsisist välja ja puhustatakse samaaegselt õhudüüsisist tulevate surveõhu poolt. Nõu kaanel on tilgatõkis, mis hoiab ära materjali väljavoolu õhutusaugust.

### 2.2 Digitaalne rõhu mõõtmine (Täiendusvõimalus)

„SATA adam“ sisse integreeritud digitaalne manomeeter näitab püstolisse sisenemise rõhku alates 0,2 bar (3 psi) näidu täpsusega  $\pm 0,05$  bar (1 psi). Rõhuvabas olekus lülitub manomeeter aku eluea pikendamiseks passiivsesse režiimi „sleep“. Rõhu mõõtmise seade on välismõjude eest hermeetiliselt tihendatud (max. temperatuur 60 °C). Maksimalne näit 99 psi või 9.9 bar.

### 2.3 ATEX, FM Global (plahvatuskaitse)

Digitaalne rõhu mõõtmise seade „adam“ on läbinud mudelikontrolli ja on välja töötatud, konstrueeritud ja valmistatud vastavalt EÜ-direktiivile 94/9 EÜ.

See on grupeeritud II 1G EEx ia IIC T4  
FM Global IS CL I, ZN 0, AEx ia IIC T4  
IS CL I, DIV 1, GP A, B,C&D, T4

ja seda võib kasutada plahvatuspiirkondades 0,1 ja 2 kuni 60 °C. Rõhu mõõtmise seadme, näidiku, klaasist katte vm kahjustuse korral kõrvaldage püstol kohe kasutuselt. Rõhu mõõtmise seadet võib remontida eranditult ainult SATA tehases.

**Igasugune rõhu mõõtmise seadme avamine esiplaadi eemaldamise teel on ohtlik, muudab plahvatuskaitse mittetoimivaks, kaotab garantii kehtivuse ning rikub rõhu mõõtmise seadme.**

## 3. Konstruktsioon

1	düüside osa (neist ainult õhudüüs nähtav)	8	Õhukolvid (pole nähtavad)
2	isereguleeruv nõelapikend (pole nähtav)	9	Õhumikromeetri kruvi
3	reguleerimishoob	10	Õhumikromeeter
4	isereguleeruv õhukolvipikend (pole nähtav)	11	Materjalihulga regulaator
5	järkudeta ümar/laikiire regulaator	12	Lakisõel (pole nähtav)
6	ColorCodeSystem	13	Tilgatõkis (no visible)
7	Õhuühendus G ¼ a		



#### 4. Kasutuselevõtt

Enne iga kasutuselevõttu, eriti peale iga puhastus- ja parandustööd, peab kontrollima kõikide kruvide ja mutrite kinnitust ning ka püstoli ja voolikute tihedust. See käib eriti nii materjalihulga regulaatorkruvi (kontramutter), pihusti otsiku regulaatori pos. 5 kui ka õhumikromeetri kruvi pos. 9 kohta. Enne tehastest välja saatmist töödeldakse lakipüstolit korrosioonikaitsevahendiga ja seda peab seega enne kasutamist lahusti või puhastusvahendiga läbi loputama. Igasuguse hooldus- ja parandustöö korral peab lakipüstol olema surve alt väljas, st õhuvõrgust välja lülitatud. Nende ohutuseeskirjade mitte järgimine võib põhjustada kahjustusi, vigastusi ning ka surma. SATA ei võta vastutust võimalike eeskirjade mittejärgimise tagajärgede eest.

#### 4.1 Puhas pritsimisõhk

... saadakse kindlaimalt kui kasutada:

**kombineeritud peenfiltreid integreeritud surveregulaatoriga** soovitud pritsisurve saavutamiseks. Suure survekao tõttu õhuvoolikus/ühenduses peaks rõhk lakipüstolis kontrollitud/reguleeritud olema.

**Art. Nr. 92296**



#### 4.2 Piisav õhuhulk

...kompresori nõuetekohase võimsuse, suure õhukanalite ristlõike abil ja liiga suure survekao vältimiseks vähemalt 9 mm siseläbimõdduga antistaatilise ja survekindla, värvi kahjustavate aineteta õhuvoolikuga. Enne õhuühendusega (G1/4) monteerimist peab vooliku läbi puhuma. Õhuvoolik peab vähemalt 10 bar survekindel ja lahustikindel olema. Vooliku kogutakistus peab olema < 100 mio Ohm.

**Art. Nr. 53090 (pikkus 10m)** - (Vooliku omadused ei tohi muutuda bensiini ja õlide toimele)



#### 4.3 Õhumikromeeter/Modifitseeritud manomeeter

Integreeritud **õhumikromeeter** maksimaalseks läbivuseks täiesti avada, st püstloodis positsiooni III viia. Astmeteta reguleeritava õhumikromeetri abil saab püstoli siserõhku muuta otse värvipüstoli juures. Püstol ühendada õhuvõrku, päästikut vajutada ning valida soovitud püstoli siserõhk.



PILDITULEV

#### Tähelepanu:

- pikuti paigutatud mikromeeter (positsioon III – paralleelselt püstolikorpussega)=maksimaalne pihustus, maksimaalne püstoli siserõhk (võrdne püstoli sisendõhuga)
- positsioon I või II (risti püstolikorpussega)=minimaalne pihustus, minimaalne püstoli siserõhk (väikestel lakkimistöödel, täpimisel jne)

**Tähelepanu:** Õhuvõrgust lahtiühendatud püstoli puhul ei tohi mingil juhul õhumikromeetri, pos. 9 tõkendkrivi välja monteeritud olla. Kui tõkendkrivi on välja monteeritud siis ei tohi püstolit kasutada.



PILDITULEV

**Modifitseeritud manomeeter SATA adam:**

Eemaldage õhu mikrofilter pärast külgmise fikseerimiskruvi avamist sisemise kuuskantvõtmega SW 2. Paigaldage seejärel standardse õhu-mikromeetri asemele SATA adam.

Jälgige, et õhu-mikromeetri fikseerimiskruvi (pos. 9) oleks püstolisse paigaldatud ja kinni keeratud. Ühendage püstol suruõhuvõrguga. Vajutage päästikule ja seadistage keerates soovitud pritsimissurve.

**4.4 Sissevoolusurve õige seadistamine****a) Püstol survemõõturiga SATA adam:**

Keerake püstoli survemõõturit SATA adam ja seadistage vajalik surve 1,5 - 2,0 bar. Surve saab täpselt seadistada näidiku täpsusega +/- 0,05 bar (+/- 1 psi) ja kontrollida seda lakkimisprotsessi käigus pidevalt.

**b) Mikromeetri/manomeetriga püstol**

Rõhuvähendi abil piisav rõhk paika sättida. Mikromeetris soovitatav sisendrõhk alates 1,5 - 2,0 bar seadistada

**Art. Nr. 27771**

**c) Püstol surveõhu kontrollmanomeetriga**

Rõhuvähendi abil nii sättida, et saavutatakse vastavalt püstolitüübile vajalik väljumisrõhk.

**Art. Nr. 4002**

**d) Manomeetrita püstol**

Selleks, et muidu juhtudel a) ja c) püstolisuudmes mõõdetav õhusurve ilma manomeetrita õigesti seadistada, tuleb voolikus survekao tõttu lisaks surve-seadistuse korral 10 m kohta ca 0,6 bar üle soovitatava sisendsurve (9 mm siseläbimõõt) seadistada.

**4.5 Materjalihulk****Materjali koguse reguleerimine**

seadistada vastavalt pritsitava vahendi viskoossusele ja materjali soovitud läbivoolule (nool ①) ja kinnitada kontramutriga (nool ②). Tavaliselt on materjali koguse reguleerimine täiesti avatud.

**4.6 Ümar-/laikiir****Ümar-/ laikiire reguleerimine**

pritsekiire järguvaba lakkimisobjektile seadistamine:

Pööre vasakule - **laikiir**

Pööre paremale - **ümarkiir**



PILDIL OLEV

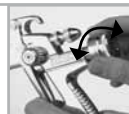

PILDIL OLEV



PILDIL OLEV



PILDIL OLEV

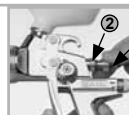

PILDIL OLEV



PILDIL OLEV



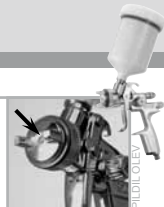

#### 4.7 Düüsiosa

Düüsiosa koosneb värvinõelast (V4A), värvidüüsi (V4A) ja õhudüüsi. Düüsiosa tuleb tugevalt kokku monteerida (värvidüüsi jaoks kasutada üldvõtit). Värvidüüs tuleb enne värvinõela sisse monteerida. Õhudüüs peab olema nii paigaldatud, et kirjad jäävad ülespoole. Ainult originaalvaruosad tagavad kõrgeima kvaliteedi ja eluea. Värvidüüsi jaoks kasutada augustatud kuue sisekandiga (SW 12) üldvõtit.

**Võõraste detailide paigaldamisel võib kvaliteet väheneda ja SATA-garantii kustub või võib tekkida oht tervisele.**

##### Düüsiosad, Mudel RP

151316	SATAjet 1000 B RP 0,8-le
151324	SATAjet 1000 B RP 1,0-le
149161	SATAjet 1000 B RP 1,3-le
149179	SATAjet 1000 B RP 1,6-le
150417	SATAjet 1000 B RP 1,8-le
149187	SATAjet 1000 B RP 2,0-le
151332	SATAjet 1000 B RP 2,5-le
151340	SATAjet 1000 B RP 3,0-le
154187	SATAjet 1000 B RP 4,0-le
154195	SATAjet 1000 B RP 5,0-le

##### Düüsiosad, Mudel HVLP

149195	SATAjet 1000 B HVLP 1,4-le
149203	SATAjet 1000 B HVLP 1,7-le
149211	SATAjet 1000 B HVLP 1,9-le
149229	SATAjet 1000 B HVLP 2,1-le

#### 4.8 Pritsimiskaugus

Pritsimise ja pealispinna rikkumise vältimiseks tuleks kinni pöuda vastavast distantsist õhudüüsi ja lakitava objekti vahel koos juurdekuuluva värvipüstoli sisendrõhk.

Mudel	Pritsimiskaugus	Värvipüstoli sisendrõhk
RP	18 - 23 cm	1,5 - 2,0 bar
HVLP	13 -17 (21*) cm	2,0 bar



#### 4.9 Düüsi siserõhk - Mudel HVLP -

Alates sisendrõhust üle 2,0 bar õhusisepääsul ületab düüsisiserõhk 0,7 bar. Maksimaalne sisendrõhk HVLP kasutusviisile on püstolikorpusele tembeldatud. Alates rõhust suurem kui 2 bar on SATAjet 1000 B HVLP Compliant-pritsepüstol vastavalt U.K. seadusandlusele.

**(Lombardia\* (Itaalia):** sisendrõhk väiksem kui 2,5 bar - düüsi siserõhk väiksem kui 1,0 bar)

**Kontrollõhukorgid:** olenevalt düüsi suuruselt (tellimisel)!

#### 5. Isereguleerivate tihendite vahetamine

- Materjali pool:** Isereguleerivate värvinõelte tihendite väljavahetamiseks tuleb värvinõel ja päästikupolt välja võtta. Inbusvõti AW 4 silindrilise kaelaga (tellimise nr 9050) värvinõela asemel püstolisse viia ja pakkekrui survevedru ja tihendiga püstolist välja tõmmata. Lükake värvinõelapakendis (tellimisnr. 15438) sisalduvad osad (survekrui, survevedru ja uus tihend) padrunvõtme silindrilisele osale ja keerake püstoli korpuse, kontrollige värvinõela vigastuste osas ja pange uuesti tagasi.
- Õhu pool:** õhukolvi varda tihendihoidja (tellimisnumber 133942) väljavahetamiseks on vaja kõigepealt välja monteerida värvinõel ning reguleerimishoob, tõmmata välja õhukolvi varras (tellimisnumber 91959) ja kruvida välja tihendihoidja inbus-võtmega SW 4. Uus tihendihoidja sisse kruvida ning tugevalt kinni keerata. Õhukolvi varras ainult kergelt püstolimäärdega (tellimisnumber 48173) kokku määrda ja sisse monteerida ning reguleerimishoob ja värvinõel jälle tagasi monteerida.



## 6. Puhastamine ja hooldamine

Palun mitte kasutada jõudu. Suured torutangid, keevitus jne ei ole sobivad abivahendid. Spetsiifilisi parandustöid võib paljudel juhtudel läbi viia ainult spetsiaalsete tööriistadega. Piirduge sellisel juhul vea põhjuse kindlakstegemisega ja jätke vea kõrvaldamine meie klientideenindusele. Ise läbiviidud demontaaži tõttu lõpeb vastutus püstoli laitmatuks funktsioneerimiseks.

- Püstol lahjendiga või puhastusvahendiga hästi läbi loputada.
- Õhudüüs pintsliiga või harjakesega puhastada. Püstolit mitte asetada lahustisse või puhastusvahendisse.
- Saastunud auke mitte mingil juhul puhastada mittevastavate esemetega, mis mõjuvad kahjustavalt pritsimistulemusele. Kasutada ainult SATA-düüsipuhastus-nõelu (puhastus-Set 64030)!
- Must õhujagamisrõngas (tellimisnumber 143230/3s-Set) püstolipeas välja monteerida ainult vigastuse põhjusel (värvidüüsi mittepiisav tihendamine). Peale väljavõtmist tuleb seadme toimimise garanteerimiseks alati paigaldada uus õhukollektori tihend. Uus õhujagamisrõngas sisse panna õigesti ja värvidüüs jälle kinni kruvida, **järgides õhujagamisrõnga sissemonteerimisjuhendit**.
- Liigutatud osad kergelt sisse määrida püstolimäärdega (tellimisnumber 48173).

**Õhujagamisrõnga parandamise juhendi leiate nii PDF failina kui ka videona meie kodulehelt aadressil [www.sata.com/Media](http://www.sata.com/Media).**

**Samuti on seal võimalik lähemalt näha püstolipuhastust filmina!**

### Tähtis vihje:

Püstolit võib puhastada lahusti- või puhastusvahendiga käsitsi või vastavas püstolipesumasinas.

**Järgnevad abinõud kahjustavad püstoliti/seadete ja võivad põhjustada plahvatuskaitse kaotuse ning viia täieliku ohutustehnikanoüete kaotuseni:**

- Püstolit hoidmine lahusti- või puhastusvahendis kauem kui puhastu seks ette nähtud
- Püstolit mitte välja võttes püstolipesumasinast pärast pesuprogrammi lõppu
- Püstolit puhastades ultraheliaparaadis
- Kasutades ebatüüpilist löögikoormust



## 6.1 Pneumaatilise rõnga paigaldusjuhised

**Olulised juhised:** Õhujaotusrõnga väljatõmbamisel ei tohi mingil juhul vigastada püstoli korpuses olevaid tihendamiseks mõeldud servi. Seetõttu tuleb õhujaotusrõnga eemaldamisel tegeleda äärmise ettevaatusega. Esmalt!

### 1. Esmalt võtke ära düüsiosa:

- eemaldage õhudüüs
  - kruvige ära materjali koguse regulaator
  - tõmmake välja vedru ja värvinõel
  - võtke välja värvidüüs
- (kasutage selleks tööriistakomplektis olevat võtit)



PILDIL OLEV

### 2. Õhujaotusrõnga eemaldamine (spetsiaalse töövahendi abil)

Tõmmake või kangutage tööriista abil õhujaotusrõngas välja ning eemaldage sellelt kõik mustuse jäljed.



PILDIL OLEV

**!Palun kontrollige hoolikalt, et tihendamiseks mõeldud pindadele ei jääks mingit mustust või optimaalset tihendamist takistavat krassi!**



PILDIL OLEV

### 3. Uue õhujaotusrõnga paigaldamine

3a Uus pneumaatiline rõngas tuleb paigaldada selliselt, et plastmassotsikule oleval noolega (1) vastaks puuritud aval oleval noolemärgil (2)!



PILDIL OLEV

3b Seejärel suruge õhujaotusrõngas ühtlaselt sisse, kruvige värvidüüs külge ja keerake see nõrgalt kinni ning võtke kohe uuesti küljest ära. Kontrollige, kas õhujaotusrõngas istub püstoli korpuses tihedalt.





PILDIL OLEV

### 4. Düüsiosa paigaldamine

(Vastupidises järjekorras punktis 1 kirjel datule.)

!Ärge unustage enne objekti lakkimise jätkamist püstoli laitmatu töö kontrollimiseks teha parerile proovipihustamist!



7. Võimaliku häired		
Häire	Põhjus	Abi
Püstol tilgub	Võõrkeha värvinõela ning värvidüüsi vahel vähendab tihendust	Värvinõel ja värvidüüs välja monteerida, lahjendis puhastada või asendada uue düüsi osaga
Värv nõrgub värvinõelalt välja (värvinõelatihendamine)	Isereguleeruva nõelatihenduse defekt või kaotus	Nõelatihend välja vahetada
Värvipilt sirbikujuline 	düüsi või õhukanali ummistumine	Leotada lahjendis, seejärel puhastada SATA-düüsi puhastusnõelaga
Kiir tilgakujuline või ovaalne 	värvidüüsi sulguri või õhukanali saastumine	Õhudüüs keerata 180°. Värvidüüsi sulgur ja õhukanal puhastada
Kiir väreleb 	<ol style="list-style-type: none"> <li>1. Pole piisavalt materjali hoidi kus</li> <li>2. Värvidüüs pole lõplikult avatud,</li> <li>3. Isereguleeruva nõelatihendi defekt, düüsi osa saastunud või kahjustunud</li> </ol>	<ol style="list-style-type: none"> <li>1. Materjali juurde lisada</li> <li>2. Osad vastavalt kinni tõmmata</li> <li>3. Osad puhastada või välja vahetada</li> </ol>
Materjal voolab või „keeb“ värvinõus	<ol style="list-style-type: none"> <li>1. pihustusõhk jõuab värvikanalist värvinõusse. Värvidüüs pole piisavalt kinni kruvitud</li> <li>2. õhudüüs pole täielikult kinni kruvitud, õhukanal ummistub</li> <li>3. düüsi pesa või düüsi osa kahjustunud</li> </ol>	<ol style="list-style-type: none"> <li>1. Osad vastavalt kinnitada</li> <li>2. Osad puhastada</li> <li>3. Osad välja vahetada</li> </ol>



## 8. Asendusosad

## Id.-Nr. Nimetus

3988	eraldi pakk lakisõelu (10 tükki)
6395	pakk 4 CCS-Clips
6981	Pakend 5 ühendusnipliga G ¼ IG
10520	pakk 12 sulega värvinõelale
15438	värvinõel
17152	õhukolvid-vedrud 12tk.
16162	pöördliigend
27243	0,6 l vedelikunõu (kunstmaterjal), QCC kiirvahetus
49395	keeratav kaan 0,6 l kunstmaterjalist vedelikunõule
76018	pakend 10 x 10 St. lakisõelu
76026	pakend 50 x 10 St. lakisõelu
89771	Spindel joa reguleerimiseks
91959	õhukolvi varras
9050	Tööriistade komplekt (koosneb: väljatõmbeinstrumendist, puhastusharjast, padrunvõtmest SW 2, SATA sisemisest kuuskantvõtmest ja kruvikeerajast)
130153	SATA adam
130492	Päästiku komplekt SATAjet
130542	Remondikomplekt
133926	Päästikurulli komplekt
133934	Pakend 3 tihendiga ümar-/laijoa reguleerimisspindli jaoks
133942	Tihendihoidja, komplekt
133959	Vedrude komplekt, 3x värvinõel/3x õhukolvi vedrud
133967	Pakend 3 fikseerimiskruviga SATA õhu-mikromeetri jaoks
133983	Õhuühendusdetail G 1/4a
133991	Pakend 3 õhukolvi peaga
139188	Materjali koguse reguleerimine kontramutriga
139964	Õhu-mikromeeter
140574	Nupp ja kruvi (kumbagi 2x)
140582	Pakend 5 värvitudüsi tihendiga
143230	õhudüüsi rõngad 3 tk.

- Saadaval varuosana remondikomplektis 130542
- \*\* Saadaval teenindusüksusena
- \*\*\* Saadaval vedrude komplektis
- \*\*\*\* pöördliigend ainult kunstmaterjalist vedelikunõule
- Saadaval varuosana õhukolvi teenindusüksuses 82826

Asendusosade joonised ja lisad leiata lisalehelt vihiku lõpus.



## 9. Garantiitingimused

Lakipüstolitele (sarnased seadmed) anname me garantii 12 kuud, mis algab müügikuupäevast. Garantii hõlmab osade materjali, tootmis- ja materjalidefekte, mis ilmnevad garantiiaja jooksul. Garantiiist jäävad välja rikked, mis tekivad vigadega montaažil ja kasutusse võtmisel ostja poolt või kõrvaliste isikute poolt, loomulik kulumine, vale kasutamine või hooldus, ebasobivad pritsimismaterjalid, asendusmaterjalid ja keemilised mõjud nagu happed ja alused, elektrokeemilised või elektrilised mõjud, kui ka vigastused mis ei ole tootja poolt põhjustatud. Pritsitavate lihvimis materjalide, nagu nt pliimennik, dispersioonid, galsuurid, vedelad smirglid või muud sarnased vähendavad ventiilide, tihendite, püstoli ja düüsi eluiga. Nende kasutamisel ei kata garantii tagasiulatavalt kulumist. Seadet tuleb kontrollida kohe pärast kättesaamist. Silmnähtavatest puudustest tuleb teatada 14 päeva jooksul pärast seadme kättesaamist tarnijafirmale või meile kirjalikult, vastasel juhul aegub õigus garantiitöödele.

Edasised sellised nõuded, eelkõige kahjutasu, on välistatud. See kehtib ka kahjudele, mis tekivad konsultatsioonil, üles seadmisel ja demonstreerimisel. Kui ostja soovib kohest parandust või asendust enne kui on kindlaks tehtud kas asendamise kohus on tootjal, siis toimub asendusosa tarnimise või parandamise arvestus ning maksmine hetkel kehtivate hinnakirjade alusel. Kui kontrollimisel selgub, et viga kuulub garantii alla, säilitab ostja arveldatud parandamise või asenduse osas vastavalt krediidil. Osad, millele asendus hangiti, lähevad üle meie omandusse. Reklamatsiooni või muud kaebused ei anna ostjale ega tellijale õigust tasumisest keelduda või viivitada.

Seade saadetakse meie poolt tellijale saatetekuludeta. Montaažitasu (tööaeg- ning sõidukulud) kui ka veo- ja pakendikulud ostja enda kanda ei võta. Siin kehtivad meie montaažitingimused. Garantitööd ei pikenda garantiiaega. Garantii aegub kõrvalisel sekkumisel.

**Tähelepanu!** Kasutades halogeenitud süsivesinikke lahusti- ja puhastusvahenditena nagu nt 1,1,1-trikloroetaan ja metüleen-kloriid, võivad nii alumiiniumnõus, püstolis kui ka galvaanitud osadel toimuda keemilised reaktsioonid (1,1,1-trikloroetaan piisava koguse veega annab soolhappe). Seadme osad võivad seeläbi oksüdeeruda, ekstreemsemal juhul võib reaktsioon toimuda plahvatusena. Seepärast kasutage oma värvipritsiseadmel ainult lahusteid- ja puhastusvahendeid, mis eelpool nimetatud koostisosi ei sisalda. Puhastamiseks ärge kasutage mitte mingil juhul happeid, leeliselahuseid (alused jt).

## 10. EU-vastavus

SATA firma lakipüstolid ja pumbad on arendatud, konstrueeritud ja valmistatud kooskõlas EU-direktiividega 98/37/EG, 94/9/EG. Seejuures kasutati järgmisi norme: DIN EN 12100, masinate, seadmete ja agregaatide ohutus, DIN EN 1953, DIN 31000, DIN 31001 osa 1, BGR 500 (BGV D25), BGV D24 ning vajadusel ZH 1/406, ZH 1/375 ja ZH 1/181.

Tehniline dokumentatsioon on täielikult olemas ja lakipüstoli kasutusõpetus on saadaval nii originaalsõnastuses kui ka kasutajamaa keeles.

SATA GmbH & Co. KG

äriühint  
Albrecht Kruse



## Esipuhe

Ennen laitteen/maaliruiskun käyttöönottoa lue käyttöohje tarkkaan ja noudata sen ohjeita. Säilytä ohje paikassa, mistä jokainen laitteen käyttäjä sen helposti löytää. Laitetta/maaliruiskua saa käyttää vain sen käyttöön perehtynyt henkilö (ammattimies). Laitteen/maaliruiskun epäasianmukaisen käytön tai minkä tahansa siihen tehdyn muutoksen tai väärien osien käyttämisen seurauksena voi syntyä aineellisia vahinkoja tai vakavia, jopa kuolemaan johtavia terveyshaittoja itselle, paikalla oleville muille henkilöille tai eläimille. SATA ei vastaa millään tavoin näistä vahingoista (esim. kun käyttöohjetta ei ole noudatettu). Noudata alueellasi voimassa olevia turvallisuusmääräyksiä, työpaikkasääntöjä ja työsuojelumääräyksiä (esim. työturvallisuuslaki, ammattiosastojen työsuojelumääräykset jne.). SATA, SATAjet, SATA-logo ja/tai muut tässä mainitut SATA-tuotteet ovat joko rekisteröityjä tuotemerkkejä tai SATA GmbH & Co. KG:n tuotemerkkejä USA:ssa ja/tai muissa maissa.

**Vain mallissa SATA adam (DIGITAL):** Avaamisesta on seurauksena räjähdysuujahvyksynnän menetys ja takuun raukeaminen.

## Huomioon otettavaa

Älä suuntaa maaliruiskua koskaan itseesi, toiseen henkilöön tai eläimiin. Liuottimet ja ohennusaineet voivat syövyttää ihoa. Alueella, jossa laitetta käytetään, saa olla vain työhön tarvittava määrä liuotinainetta, lakkaa tai maalia (työn päätyttyä vie liuotinaineet, lakat ja maalit turvallisuusmääräysten mukaiseen varastointitilaan). Ennen korjaustyön aloittamista irrota laite aina ilmaverkosta.

**Ennen jokaista käyttöönottoa, erityisesti jokaisen puhdistuksen ja korjaustyön jälkeen, tarkista, että kaikki ruuvit ja mutterit on kierretty kunnolla kiinni ja että pistooliosa ja letkut ovat tiiviit.** Vialliset osat on vaihdettava tai korjattava kuntoon. Saadaksesi parhaan lakkauksen tai maalaustuloksen mahdollisemman turvallisesti käytä vain alkuperäisiä varoasia. Lakkauksen ja maalaamisen aikana työskentelyalueella ei saa olla mitään tulilähteitä (esim. avotulta, palavia savukkeita, räjähdykseltä suojaamattomia lampuja jne.), koska lakattaessa ja maalattaessa syntyy helposti syttyviä kaasuseoksia. Käytä aina määräysten mukaista suojaruustusta (hengityssuojaa jne.). Koska suurilla paineilla ruiskutettaessa äänen painetaso ylittää 90 desibeliä (A), käytä myös tällöin asianmukaisia kuulosuojaimia. Maaliruiskun käytöstä ei siirry sen käyttäjän ruumiinosiin väriä. Takaisiniskuvoimat ovat vähäisiä.

**Tämän tuotteen käyttö vyöhykkeen 0 räjähdysvaarallisilla alueilla on kielletty.**

### 1. Toimituksen sisältö ja tekniset tiedot (Yleistä)

- 0,6 litran pikavaihto-juoksutussäiliö (muovia), jossa tippalukko
- kiertonivel (mallin mukaan)
- Työkalusarja
- vaihtoehtoisesti: 1,0 litran alumiinisäiliö (QCC) ilman kiertoniveltä
- max. käyttölämpötila materiaali 50° C
- maksimi syöttöpaine 10 bar (1MPa) / (145 psi)

#### 1.1 Tekniset tiedot (Malli RP)

- maalipistooli ja sen suutin 1,6 RP
- ilmankulutus 2 bar:lla 275 NI/min
- Suositeltu syöttöpaine 1,5 - 2,0 bar (0,15 - 0,20 MPa)

#### 1.2 Tekniset tiedot (Malli HVLP)

- maalipistooli ja sen suutin 1,7 HVLP
- ilmankulutus 2 bar:lla 350 NI/min
- Suositeltu syöttöpaine 2,0 bar - (HVLP)



## 2. Toiminnan

### 2.1. Yleistä

Maaliruisku SATAJet 1000 B RP/HVLP on tarkoitettu maalien ja lakkojen sekä muiden juoksevien aineiden ruiskuttamiseen (suuttimen koko riippuu ruiskutusviskositeetista). Hiovia, happo- tai bensiinipitoisia aineita ei saa ruiskuttaa laitteella. Ruiskutukseen tarvittava paineilma johdetaan ilma-liittimeen, joka on ruuvattu pistoolikahvaan. Kun vedät liipaisimen ensimmäiseen painepisteeseen asti, avautuu ilmaventtiili (esi-ilman ohjaus). Kun vedät liipaisinta edelleen, maalineula tulee esiin maalisuuttimesta. Ruiskutettava aine virtaa painovoiman ansiosta paineettomasti maalisuuttimesta samalla, kun ilmasuuttimesta tuleva paineilma hajottaa sen suihkuksi. Säiliön kansi on varustettu tippalukolla, joka estää aineen valumisen ilmausreiästä.

### 2.2 Digitaalinen paineenmittaus (Jälkivarusteluratkaisu)

"SATA adam"-malliin integroitu digitaalinen painemittari näyttää maaliruiskun tulopaineen  $\pm 0,05$  barin (1 psi) tarkkuudella 0,2 barista (3 psi) alkaen. Paineettomassa tilassa paineenmittari siirtyy pariston käyttöön pidentämiseksi "sleep"-tilaan. Painemittari on suojattu tiiviisti ulkoisilta vaikutteilta (maksimilämpötila 60° C). Maksimaalinen näyttö on 99 psi tai 9.9 baria.

### 2.3 ATEX, FM Global (räjähdysuoja)

Digitaaliselle painemittarille "adam" on tehty tyyppitarkastus ja se on kehitetty, suunniteltu ja valmistettu EY-direktiivin 94/9 EY mukaan.

Se on luokiteltu II 1G EEx ia IIC T4  
FM Global IS CL I, ZN 0, AEx ia IIC T4  
IS CL I, DIV 1, GP A, B,C&D, T4

mukaan ja sitä saa käyttää räjähdysvaarallisilla alueilla 0,1 ja 2 lämpötilaan 60° C saakka. Maaliruisku on otettava heti pois käytöstä, jos painemittari, näyttö, lasisuojaus, ruisku jne. ovat vaurioituneet. Painemittarin saa korjauttaa ainoastaan SATA-tehtaalla.

**Painemittarin etulevyä ei saa irrottaa, koska paineenmittaustilaan koskeminen on vaarallista. Siitä on seurauksena räjähdysuojajyhväksynnän sekä takuun menetys ja painemittarin tuhoutuminen.**

## 3. Rakenne

1 suutinsarja (näkyvillä vain ilmasuutin)	7 ilmaliitäntä G ¼ a
2 itsestään säätyvä neulatiiviste (ei näkyvillä)	8 ilmapumpunmäntä (ei näkyvillä)
3 liipaisin	9 kiinnitysruuvia sisältävä pakkaus
4 itsestään säätyvä ilmapumpunmännän tiiviste (ei näkyvillä)	10 ilmamikrometri
5 portaaton pyörö-/tasosuihkunsäädin	11 ainemääränsäätö
6 ColorCode-järjestelmä (Color Code System)	12 maalisivilä (ei näkyvillä)
	13 tippalukko (ei näkyvillä)





#### 4. Käyttöönotto

Ennen jokaista käyttöönottoa, erityisesti jokaisen puhdistuksen ja korjaustyön jälkeen, tarkista, että kaikki ruuvit ja mutterit on kierretty kunnolla kiinni. Tämä koskee erityisesti ainemääränsäätöruuvia (vastamutteri), pyörö-/tasosädesäätöä pos. 5 sekä ilmamikrometrin kuusiokoloruuvia pos. 9. Maaliruisku on käsitelty tehtaalla ennen lähetystä korroosionestoaineella, ja se tulisi siksi ennen käyttöä huuhdella ohenteella tai puhdistusaineella. Aina kun laitetta huolletaan tai korjataan, on sen oltava paineettomassa tilassa, eli irrotettuna ilmaverkosta. Jos tätä turvaohjetta ei noudateta, voi seurauksena olla laitteen vioittuminen tai jopa kuolemaan johtavat henkilövahingot. SATA ei vastaa mahdollisista seurauksista, mikäli ohjetta ei ole noudatettu.

##### 4.1 Puhdas ruiskutusilma

...varmimmin käyttämällä:

**integroidulla paineensäätimellä varustettuja yhdistelmä-hienosuo-dattimia** ruiskupaineen karkeasäätöön. Ilmaletkussa/liittimessä tapahtuvan suuren painehäviön vuoksi tulisi virtauspaine maaliruiskussa tarkistaa/säätää.  
**Tuoteno. 92296**



##### 4.2 Riittävä ilmamäärä

...tarpeenmukaisella kompressoriteholla, suurilla ilmaletkukahkaisijoilla ja liian suuren painehäviön välttämiseksi antistaattisella ja paineenkestävällä ilmaletkulla, jonka sisähalkaisija on vähintään 9 mm ja joka ei sisällä maalia tarveleviä aineita. Ennen ilmaliittimeen (G ¼ a) asennusta ilmaletku tulee puhdistaa puhaltamalla. Ilmaletkun tulee kestää vähintään 10 barin painetta sekä liuotinaineita. Kokonaisjohtovastus < 100 milj. ohmia.

**Tuoteno. 53090 (pituus 10 m)** - (ei kestä bensiiniä tai öljyä)



##### 4.3 Ilmamikrometri/Lisävarusteena saatava painemittari

Aukaise integroitu **mikrometri** täysin maksimaaliselle läpisyötölle, eli kohtisuoraan asentoon III. Ruiskun sisäpainetta voidaan muuttaa portaattomasti säädettävällä ilmamikrometrillä suoraan pistoolista. Liitä ruisku ilmaverkkoon, paina liipaisimesta ja säädä haluamasi ruiskun sisäpaine.



Kuvaus samantyylinen

##### Ota huomioon:

- pitkittäin asetettu mikrometri (asento III - yhdensuuntaisesti pistoolin rungon kanssa) = maksimaalinen sumutus, maksimaalinen sisäpaine ruiskussa (sama kuin pistoolin tulopaine)
- asento I tai II (poikittain pistoolin runkoon nähden) = minimaalinen sumutus, minimaalinen sisäpaine ruiskussa (käytetään pieniin maalauks-/lakkaustöihin, pilkuttamiseen jne.)

**Huom!** Kun ruisku on liitetty ilmaverkkoon, ei ilmamikrometrin lukitusruuvia, pos. 9, saa missään nimessä irrottaa. Kun lukitusruuvi on irrotettu, ei ruiskua saa käyttää.



Kuvaus samantyylinen

**Lisävarusteena saatava painemittari SATA adam:**

Löysää ilmamikrometrin sivulla oleva kiinnitysruuvi sisäkuusiuruuvivaimella (kitaväli 2) ja irrota mikrometri. Asenna sitten SATA adam vakio ilmamikrometrin tilalle.

**Varmista, että ilmamikrometrin kiinnitysruuvi (pos. 9) on asennettu ja kiinnitetty pistooliin. Liitä pistooli paineilma-verkkoon, paina liipaisinta ja säädä toivottu ruiskutus-paine kääntämällä.**

**Spritzdruck durch Drehung einstellen.**



Kuvaus samantainen

**4.4 Tulovirtauspaineen oikea asetus****a) Paineenmittauslaitteella SATA adam varustettu pistooli:**

Aseta vaadittava 1,5 - 2,0 barin paine kääntämällä SATA adam -laitteen pistoolia. Paine voidaan asettaa tarkasti +/- 0,05 barin (+/- 1 psi) näyttötarkkuudella ja sitä voidaan valvoa jatkuvasti maalaustoimenpiteen aikana.

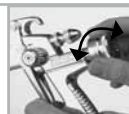

Kuvaus samantainen

**b) pistoolit, joissa mikrometri/manometri**

Varmista riittävä paine paineenpientimellä. Aseta mikrometriin suositeltu 1,5 - 2,0 barin tulopaine.

**Tuoteno. 27771**



Kuvaus samantainen

**c) pistoolit, joissa Paineilmasäädin**

säädä paine paineenpientäjästä niin, että saat ruiskuun tarvittavan tulopaineen.

**Tuoteno. 4002**



Kuvaus samantainen

**d) pistoolit, joissa ei ole manometria**

Jotta saisit säädettyä a) - c) kohdissa mainitun pistoolin sisään-tulossa mitattavissa olevan ilmanpaineen oikein ilman manometria, on sinun letkussa tapahtuvan painehäviön takia säädettävä 10 metriä kohden noin 0,6 baria yli suositellun tulopaineen (sisäläpimitta 9 mm).

**4.5 Ainemäärä****Materiaalimäärän säätäminen**

Aseta materiaalimäärän säätö ruiskutusviskositeetin ja toivotun materiaa-livirtauksen mukaan (nuoli ①) ja varmista asetus vastamutterilla (nuoli ②). Tavallisesti materiaalimäärän säätö on kokonaan avattu.



Kuvaus samantainen

**4.6 Pyörö-/tasosuihku**

Pyörö-/tasosuihkuun säätäminen portaattomasti maalattavaan kohteeseen sopivaksi:

kierto vasempaan - **tasosuihku**

kierto oikeaan - **pyörösuihku**



Kuvaus samantainen

## 4.7 Suutinsarja

Suutinsarja – täydellisesti tarkastettu kokonaisuus, joka muodostuu maali-neulasta (V4A), maalisuuttimesta (V4A) ja ilmasuuttimesta. Asenna suutinsarja paikoilleen (käytä maalisuuttimeen yleisavainta). Maalisuutin tulee maali-neulan eteen. Käytä maalisuuttimeen yleisavaimen reiätettyä kuusiokoloa (SW 12). Kiinnitä ilmasuutin niin, että kirjoitus on ylöspäin. Vain alkuperäisosat takaavat korkean laadun ja pitkän käyttöiän.

**Vieraiden osien asennus voi heikentää laatua ja aiheuttaa SATA-takuun raukeamisen tai terveydellisiä vaaroja.**

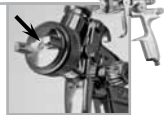

Kuvaus samantainen

### Suutinsarja, Malli RP

151316	SATAjet 1000 B RP 0,8
151324	SATAjet 1000 B RP 1,0
149161	SATAjet 1000 B RP 1,3
149179	SATAjet 1000 B RP 1,6
150417	SATAjet 1000 B RP 1,8
149187	SATAjet 1000 B RP 2,0
151332	SATAjet 1000 B RP 2,5
151340	SATAjet 1000 B RP 3,0
154187	SATAjet 1000 B RP 4,0
154195	SATAjet 1000 B RP 5,0

### Suutinsarja, HVLP

149195	SATAjet 1000 B HVLP 1,4
149203	SATAjet 1000 B HVLP 1,7
149211	SATAjet 1000 B HVLP 1,9
149229	SATAjet 1000 B HVLP 2,1

## 4.8 Ruiskutusetäisyys

Oversprayn ja pintaongelmien välttämiseksi ilmasuutinta pitäisi pitää vastavalla etäisyydellä maalattavasta pinnasta ja noudattaa oikeaa pistoolin tulopaine

Malli	Ruiskutusetäisyys	Pistoolin tulopaine
RP	18 - 23 cm	1,5 - 2,0 bar
HVLP	13 -17 (21*) cm	2,0 bar



Kuvaus samantainen

## 4.9 Suutinpaine - Malli HVLP -

Syöttöpaineen ollessa yli 29 psi sisäinen suutinpaine ylittää 10 psi. HVLP-ruiskujen enimmäissyöttöpaine on painettu ruiskun runkoon. Yli 2.0 barin paine SATAjet 1000 B HVLP-ruiskun kanssa täyttää Iso-Britannian lainsäädännön.

**(Lombardia\* (Italia):** syöttöpaine alle 2.5 bar / 37 psi - AIR CAP PRESSURE alle 1.0 bar / 1 psi)

**Testausilmatulpat:** Riippuvat suutinkoosta (tilauksesta)!

## 5. Itsestään säätävien tiivisteiden vaihto

- Maalauspuoli:** Väri-neula ja liipaisimen pultti on irrotettava ennen itsesäätävän väri-neula-tiivisteiden vaihtoa. Työnnä lieriömäisellä liitoskappaleella varustettu kuusiokoloavain SW 4 (Työkälusarja osanumero 9050) väri-neulan sijasta pistooliin ja ruuvaa tiivisteruuvi yhdessä painojousen ja tiivisteiden kanssa irti pistoolista. Työnnä maalineulapakkauksessa (tilausnumero 15438) olevat osat (paineruuvi, painejousi ja uusi tiiviste) kuusiokoloavaimen sylinteriseen osaan ja ruuvaa ne kiinni pistoolin runkoon. Tarkasta maalineula vaurioiden varalta ja asenna uudelleen paikoilleen.
- Ilmapuoli:** Vaihtaaksesi ilmapumpunmännän tiivistepitimen (tilausno. 133942) on sinun ensin irrotettava maalineula ja liipaisin, vedettävä sitten männänvarsi (tilausno. 91959) ulos ja ruuvattava kuusiokoloavaimella SW 4 tiivistepidin irti. Ruuvaa uusi tiivistepidin paikoilleen ja kiristä se. Rasvaa männänvarsi kevyesti ruiskurasvalla (tilausno. 48173) ja asenna se takaisin paikoilleen, ja sen jälkeen liipaisin ja lakkaneula.

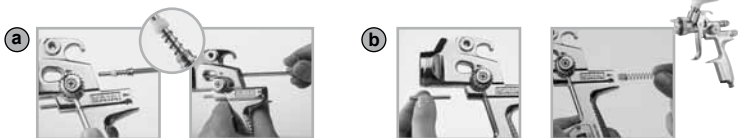

Kuvaus samanlainen

## 6. Puhdistus ja huolto

Älä koskaan käytä voimakeinoja. Suuret putkipihdit, hitsauspolttimet jne. eivät sovellu apukeinoiksi. Asianmukainen korjaus voidaan usein tehdä vain erikoistyökaluilla. Tyydy tässä tapauksessa vain toteamaan vian syy ja jätä sen korjaaminen huoltopalvelullemme. Laitteen omatoimisen purkamisen jälkeen emme takaa enää sen moitteetonta toimintaa.

- Pese maaliruisku kunnolla ohenteella tai puhdistusaineella.
- Puhdista ilma-suutin sudilla tai harjalla. Älä upota ruiskua ohenneaineeseen.
- Älä puhdista liikaantuneita aukkoja millä tahansa esineillä. Aukkojen pienikin vahingoittuminen vaikuttaa suihkeen muotoon. Käytä SATA-suuttimenpuhdistusneuloja (puhdistussarjasta 64030)!
- Irrota pistoolinpäässä oleva musta ilmanjakajarengas (tilausno. 143230/sarjassa 3 kpl) vain sen vahingoittuttua (maalisuutin ei ole enää tiivis). Irrotuksen jälkeen tulee toiminnan varmistamiseksi asentaa uusi ilmanjakajarengas. Aseta ilmanjakajarengas oikein paikoilleen ja ruuvaa maalisuutin takaisin. **Noudata ilmanjakajarengaan asennusohjeita.**
- Irrotettuja osia voit kevyesti rasvata ruiskurasvalla (tilausno. 48173).

**Ilmanjakajarengaan korjausohjeen löydät PDF:nä sekä videona kotisivuiltamme [www.sata.com/Media](http://www.sata.com/Media). Voit tutustua siellä filmin avulla lähemmin myös maaliruisgun puhdistukseen!**

### Tärkeä ohje:

Voit pestä pistoolin liuotin- tai puhdistusaineella käsin tai sille tarkoitettussa pesukoneessa.

**Seuraavat toimenpiteet vahingoittavat pistooliosaa/siihen kuuluvia laitteita ja voivat johtaa räjähdysuojan menettämiseen ja takuuoikeuksien täydelliseen menetykseen:**

- maaliruisgun laittaminen liuotin- tai puhdistusaineeseen pidemmäksi aikaa mitä puhdistukseen tarvitaan
- ruiskun jättäminen pesukoneeseen pesuohjelman päätyttyä
- ruiskun puhdistaminen ultraäänipuhdistusjärjestelmällä
- käyttötarkoitukseen nähden epätyypillinen iskukuormitus



## 6.1 Ilmajakorenkaan asennusohje

**Tärkeitä ohjeita:** Ilmajakajarengasta ulos vedettäessä ruiskun tiivistereunat eivät saa missään tapauksessa vaurioitua. Toimi siksi äärimmäisen varovasti poistaessasi ilmajakajarengasta!

### 1. Irrota ensin suutinosat:

- Poista ilmasuutin
- Ruuvaa ainemääränsäädin irti
- Vedä jousi ja värineula ulos
- Irrota värisuutin (työkalusarjaan kuuluvalla avaimella)



Kuvaus samantilainen

### 2. Ilmajakajarenkaan irrotus (erikoistyökälulla)

Vedä tai vipua ilmajakajarengas työkalun avulla ulos, ja poista kerääntynyt lika.



Kuvaus samantilainen

**!Tarkasta, ettei tiivistepintoihin jää likaa ja ettei mikään estä täydellistä tiivistystä!**



Kuvaus samantilainen

### 3. Uuden ilmajakajarenkaan asettaminen paikoilleen

- 3a Uusi ilmajakarengas on asennettava siten, että nuolella (1) merkitty muovitappi sopii merkittyyn reikään (nuoli 2)!



Kuvaus samantilainen

- 3b Purista sitten ilmajakajarengas tasaisesti paikoilleen, ruuvaa värisuutin paikoilleen, kiristä sitä kevyesti ja poista jälleen. Tarkasta, että ilmanja-kajarengas tiivistyy hyvin ruiskun runkoa vasten.





Kuvaus samantilainen

### 4. Suutinosien asennus (Päinvastaisessa järjestyksessä kuin kohdassa 1)

!Varmista paperiin ruiskuttamalla, että ruisku toimii moitteettomasti, ennen kuin alat maalata!



7. Mahdolliset toimintahäiriöt		
Häiriö	Syy	Korjaus
Ruisku vuotaa	Vieras esine maalineulan ja maalisuuttimen välissä	Irrota maalineula ja -suutin, puhdista ohennusaineesta tai asenna uusi suutinsarja
Maalineulasta (maalineulan tiivisteestä) tihkuu maalia	Itsestään säätävä neulatiiviste on viallinen tai se puuttuu	Asenna uusi neulatiiviste
Suihku sirpin muotoinen 	Torviaukko tai ilmankierto tukossa	Liota ohenteessa, puhdista sitten SATA-suutin-puhdistusneulalla
Suihku pisaran muotoinen tai ovaali 	Maalisuutinkaulan tai ilman kierron likaantuminen	Käännä ilmasuutinta 180°. Jos suihku ei muuta muotoaan, puhdista maalisuutinkaula ja ilmankierto.
Suihku lepattaa 	<ol style="list-style-type: none"> <li>1. ruiskutettavaa ainetta ei ole tarpeeksi säiliössä</li> <li>2. maalisuutin ei ole paikollaan</li> <li>3. neulatiiviste viallinen, suutinsarja likainen tai vahingoittunut</li> </ol>	<ol style="list-style-type: none"> <li>1. lisää ruiskutettavaa ainetta</li> <li>2. kierrä osat paikoilleen</li> <li>3. puhdista tai vaihda osat</li> </ol>
Maalisäiliössä oleva aine kuplii tai "kiehuu"	<ol style="list-style-type: none"> <li>1. hajottava ilma pääsee maalikamran kautta maali säiliöön. Maalisuutin ei ole kunnolla paikoillaan.</li> <li>2. ilmasuutin ei ole täysin auki, ilmankierto tukkeutunut</li> <li>3. liitin rikki tai suutinsarja vahingoittunut</li> </ol>	<ol style="list-style-type: none"> <li>1. osat laitetaan kunnolla paikoilleen</li> <li>2. osat puhdistetaan</li> <li>3. osta vaihdetaan</li> </ol>



## 8. Varaosat

Tunnusno.	nimike
3988	maalisiivilä, yksittäispakkaus
6395	ColorControl-klippipakkaus, 4 kpl
6981	Pikaliitinnipat ¼ SK, 5 kpl pakkaus
10520	maalineulan jousipakkaus, 12 kpl
15438	maalineulapakkaus
17152	ilmamännän jousipakkaus, 12 kpl
16162	kiertonivel, täydellinen
27243	0,6 litran juoksutussäiliö (muovia), QCC pikavaihtoon
49395	kierrekansi 0,6 litran muovisäiliöön
76018	pakkaus 10 x 10 maalisiivilä
76026	pakkaus 50 x 10 maalisiivilä
89771	Kara pyöreän tai leveän suihkun säätämiseen
91959	ilmamännänvarsi
9050	Työkalusarja (koostuu seuraavista osista: vetotyökalu, puhdistusharja, kuusiokoloavain (kitaväli 2), SATA-sisäkuusiokoloavain ja ruuviavain)
130153	SATA adam
130492	Liipaisinsarja SATAjet
130542	Korjaussarja
133926	Liipaisinrullasarja
133934	3 tiivistettä sisältävä pakkaus karan ympärisäteilevälle ja leveäsäteilevälle säädölle
133942	Tiivistimen pidike
133959	Jousisarja kukin 3 x maalineula / 3 x ilmapumpun männän jousi
133967	3 SATA-ilmamikrometrin kiinnitysruuvia sisältävä pakkaus
133983	Ilmanliitoskappale K 1/4a
133991	3 ilmapumpun männänpäästä sisältävä pakkaus
139188	Materiaalimäärän säätö vastamutterilla
139964	Ilmamikrometri
140574	Pyälletty nuppi ja ruuvi (kukin 2 x)
140582	Värisuuttimen tiivistys-elementit, 5 kpl pakkaus
143230	ilmasuuttimen rengaspakkaus, 3 kpl.

- Saatavana varaosana korjaussarjassa 130542
- \*\* Saatavana huoltoyksikkönä
- \*\*\* Saatavana jousisarjassa
- \*\*\*\* kiertonivel saatavissa pää muovisäiliöön
- Saatavana varaosana ilmamännän huoltoyksikössä 82826

Varaosapiirroksat ja lisätarvikkeet löydät vihkosen lopusta.



## 9. Takuuehdot

Annamme maaliruiskulle 12 kuukauden takuun, joka alkaa siitä päivästä, jolloin laite on myyty sen lopulliselle vastaanottajalle.

Takuu koskee niiden osien aineellista arvoa, joissa on takuuaikana tullut esille valmistus- tai materiaalivika. Takuu ei koske vahinkoja, jotka ovat syntyneet epäasianmukaisesta käytöstä, ostajan tai kolmannen henkilön väärin tekemästä asennuksesta tai käyttöönotosta, luonnollisesta kulumisesta, vääränlaisesta käsittelystä tai huollosta, epäsovivista ruiskutusaineista, korviketyöaineista tai kemiallisesta vaikutuksesta, kuten esim. lipeän tai happojen, tai elektrokemiallisesta tai sähköisestä vaikutuksesta, mikäli vahingot eivät johdu meistä. Hankausta aiheuttavat ruiskutusaineet, kuten esim. lyijymönjä, dispersiot, lasitteet, nestemäiset smirgelit yms. lyhentävät venttiilien, tiivisteiden, pistoolin ja suuttimien käyttöikää. Takuu ei kata näin syntyneitä kulumisilmiöitä. Laite tulee tarkastaa heti oston jälkeen. Ilmeisistä puutteista on ilmoitettava 14 kuluessa ostopäivästä tavarantoimittajalle tai kirjallisesti meille, muutoin oikeus takuuseen näiltä osin raukeaa.

Takuu ei kata mitään pidemmälle meneviä vaatimuksia, kuten vahingonkorvauksia. Tämä koskee myös vahinkoja, jotka syntyvät neuvonnan, työhön opetteluun tai esittelyn yhteydessä. Jos ostaja haluaa saada laitteen heti korjatuksi tai korvauksen siitä, ennen kuin on todettu, että me olemme korvauksellisia, laskutetaan korjauksesta tai uuden laitteen toimituksesta sillä hetkellä voimassa olevan hinnan mukaan. Jos valitusta tarkastettaessa ilmenee, että takuuvaatimus on oikeutettu, saa ostaja laskutetusta korjauksesta tai uudesta laitteesta takuuta vastaavan hyvityksen. Korvatut osat siirtyvät meidän omistukseemme. Valitukset tai muut vaatimukset eivät oikeuta ostajaa tai toimeksiantajaa kieltäytymään maksusta tai viivyttelämään sen suhteen.

Laitteen lähetyksen meille tulee tapahtua kuluitta. Asennuskuluja (työaika- ja ajokustannukset) tai rahti- ja pakkauskuja emme voi maksaa. Tässä ovat voimassa meidän asennusehtomme. Takuusuoritukset eivät pidennä takuuaikaa. Takuu ei ole voimassa, jos laitetta on yritetty korjata itse.

**Huom!** Kun käytetään halogeenihiilivetyihin pohjautuvia liuottimia tai puhdistusaineita, kuten esim. 1,1,1-trikloorietaania tai metyleenikloridia, voi pistoolin alumiinisäiliössä tai galvanoiduissa osissa syntyä kemiallisia reaktioita (1,1,1-trikloorietaanista tulee vähäisen vesimäärän kanssa suolahappoa). Osat voivat siten hapettua, äärimmäisessä tapauksessa reaktio voi tapahtua räjähdysmäisesti. Käytä siksi maaliruiskulaitteisiisi vain sellaisia liuottimia ja puhdistusaineita, joissa ei ole yllä mainittuja aineita. Älä käytä puhdistukseen missään tapauksessa happoja, lipeää (emäksiä, peittäusaineita jne.)!

## 10. EU-vastaavuuslivityt

SATA-yrityksen maaliruiskut ja pumput on kehitelty, suunniteltu ja valmistettu yhtäpitävästi EY-direktiivien 98/37/EY, 94/9/EY kanssa.

Niihin sovellettiin seuraavia harmonisoituja standardeja: DIN EN 12100, Koneiden, laitteiden ja laitteistojen turvallisuus, DIN EN 1953, DIN 31000, DIN 31001 osa 1, BGR 500 (BGV D25), BGV D24 ja tarvittaessa ZH 1/406, ZH 1/375 ja ZH 1/181.

Tekniset asiakirjat ovat täydelliset ja maaliruiskulle on käyttöohje alkuperäismuodossaan sekä käyttäjän omalla kielellä.

**SATA GmbH & Co. KG**

Toimitusjohtaja

  
Albrecht Kruse





## Preface

Prior to putting the unit/paint spray gun into operation, read the operating instructions completely and thoroughly. The stipulations contained therein are to be respected in any case. After that, the operating instructions are to be stored in a safe place, accessible for every user of the equipment. The unit/paint spray gun may only be put into operation by persons familiar with its use (professionals). Inappropriate use of the unit/paint spray gun, modification of any kind or combination with inappropriate other parts may cause material damage, serious hazard to the user's, other person's or animal's health or even death. SATA shall not take any responsibility for such damages (e.g. failure to respect the stipulations laid out in the operating instructions). The applicable safety, workplace and worker health protection regulations of the respective country or area/district in which the system/the paint spray gun is used are to be respected in any case (e.g. the German Rules for the Prevention of Accidents BGR 500 (BGV D25) and BGV D24 issued by the Central Office of the Professional Trade Associations, etc.). SATA, SATAjet, the SATA Logo and/or other SATA products referenced herein are either registered trademarks or trademarks of SATA GmbH & Co. KG in the U.S. and/or other countries. The names of companies and products mentioned herein may be the trademarks of their respective owners.

**Only with SATA adam (DIGITAL) version:** Opening will lead to expiry of the explosion hazard safety certificate and the warranty.

## To be noted

Never point paint spray guns at yourself, at other persons or animals. Solvents and thinners can cause burns. Only the respective quantities of solvents and paints required for work progress may be present in the direct surroundings of the unit (after work, solvents and paints are to be returned to their assigned storage rooms). Prior to any repair work the unit must be disconnected from the air supply. Prior to putting the unit into operation, especially after each cleaning and each repair work, check all screws and nuts for tight fit, as well as the sealing performance of the spray guns and hoses. Defective components must be replaced or repaired accordingly. To obtain best possible coating results, and for maximum safety, only use original spare parts. No sources of ignition (e.g. open flames, burning cigarettes, lamps without ex-protection etc.) may be present during painting, as easily flammable mixture are generated during the painting process. Occupational safety regulations must be applied when painting (respiratory protection, etc.). Appropriate ear protection muffs are required, as a sound level of 90 dB(A) is exceeded when coating with higher pressure levels. No vibration is transmitted to the upper parts of the operator's body during use of the paint spray gun. Recoil forces are negligible. **The use of this product in explosion hazard areas Zone 0 is prohibited.**

## 1. Features and technical Data (General)

- 0,6 l QCC quick change gravity flow cup (plastic) with integrated non-drip device
- Swivel joint (depending on version)
- Tool kit
- Alternatively: 1.0 l aluminum cup (QCC) without swivel joint
- Maximum temperature of the coating material 50 °C
- Technical maximum gun inlet pressure 10 bar/145 psi

### 1.1 Technical Data (RP version)

- Spray gun with nozzle 1,6 RP
- Air consumption: 9.7 cfm at 29 psi
- Recommended gun inlet pressure 1,5 - 2,0 bar /21.8 - 29 psi

### 1.2 Technical Data (HVLP version)

- Spray gun with nozzle 1,7 HVLP
- Air consumption: 12.4 cfm at 2 bar/29 psi
- Recommended gun inlet pressure 2 bar/29 psi - (HVLP)



## 2. Functional Description

### 2.1 General Points

The SATAjet 1000 B RP/HVLP paint spray gun is designed for spraying paints and laquers as well as other media (Nozzle size depends on spray viscosity). Materials that are abrasive, acidic or contain benzine must not be used. The compressed air supply required for spraying is fed to the air connection screwed into the gun grip. Squeezing the trigger as far as the first pressure point opens the air valve (pre-air control). When the trigger is squeezed further, the paint needle is pulled out of the paint nozzle. The spraying medium then flows unpressurized out of the paint nozzle due to gravity and is simultaneously atomized by the compressed air that flows the air nozzle.

The cup lid is equipped with a drip stop that prevents the material from escaping from the vent hole.

### 2.2 Digital Pressure Measurement (add-on solution)

From 0.2 bar (3 psi) on, the digital pressure measuring device integrated in the „SATA adam“ indicates the gun inlet pressure with an indication precision of  $\pm 0.05$  bar (1 psi). If unpressurized, the pressure measurement is put into „sleep“ mode to prolong battery life time. The pressure measuring device is hermetically sealed against external influence (max. temperature 60° C). The maximum indication value is 99 psi or 9.9 bars.

### 2.3 ATEX, FM Global (Explosion hazard safety)

The digital pressure measurement device „adam“ has been submitted to a prototype test and was developed, constructed and manufactured in accordance with the EC Directive 94/9 EG.

It was categorized according to II 1G EEx ia IIC T4  
 FM Global IS CL I, ZN 0, AEx ia IIC T4  
 IS CL I, DIV 1, GPA, B,C&D, T4

and may be used in the explosion hazard zones 0, 1 and 2 with a temperature of up to 60° C. In case of damage to the pressure measuring device, indication, glass cover etc. put gun out of order immediately. The pressure measurement device may exclusively be repaired in the SATA company.

**Any intrusion into the pressure measuring chamber by removing the front plate is dangerous, will lead to the expiry of the explosion hazard safety certificate as well as the warranty, and destroys the pressure measurement device.**

## 3. Construction

- |  |                                  |
|--|----------------------------------|
| 1 Nozzle set (air cap visible only)                | 7 Air connection G ¼ outside     |
| 2 Self tensioning needle packing (not visible)     | 8 Air piston (not visible)       |
| 3 Trigger  | 9 Fixing screw                   |
| 4 Self tensioning air piston packing (not visible) | 10 Air micrometer                |
| 5 Stepless regulation for round and flat spray     | 11 Fluid adjustment              |
| 6 ColorCodeSystem                                  | 12 Material sieve (not visible)  |
|  | 13 Non-drip device (not visible) |



#### 4. Putting into Operation

Before putting into operation, and especially after each cleaning and any repair work, check to see that all screws and nuts are tight. This applies in particular for the material flow control screw (counter nut), the round/flat spray control (pos. 5) as well as the fixing screw (pos. 9) for the air micrometer. The paint spray gun has been treated with an anticorrosive agent before leaving the factory and must therefore be flushed out thoroughly with thinner before use. For servicing/repair work of any kind, the system must be devoid of pressure, i.e. disconnected from the air supply. Failure to respect this safety warning may result in damage and injuries, even death at worst. SATA does not take any responsibility for possible results of such failure.

##### 4.1 Clean Spray air

...best obtained by using a combi fine filter unit with integrated pressure regulator, for rough spray pressure adjustment. Due to high pressure drop in the air hose/coupling, the actual dynamic air pressure should be checked and fine-adjusted at the spray gun air inlet.

**part. no. 92296**



##### 4.2 Sufficient air volume

...obtained by an appropriate compressor, large air line diameters and, to avoid too much pressure drop, an air hose with minimum 9 mm inner diameter in antistatic and pressure-resistant version and free from substances affecting the painting result. Blow out the air hose before attaching it to the air connection (G 1/4 ext.). The air hose must be pressure-resistant for min. 145 psi and solvent-resistant. Total electric resistance: < 100 million Ohm.

**part. no. 53090 (Length 10m)** - (non-resistant against petrol and oil)



##### 4.3 Air micrometer/Exchange Manometer

For maximum air flow, fully open integrated **Micrometer**, i.e. put into vertical position III. By means of the variable adjustable air micrometer the internal spray gun pressure can be set directly at the gun. Connect the spray gun to the air supply, pull the trigger and adjust the requested spray gun internal pressure.



Illustration similar

#### Note:

- Micrometer in vertical position (position III - parallel to the gun body) = maximum atomization and maximum internal spray gun pressure (identical with spray gun inlet pressure)
- Position I or II (across gun body) = minimum atomization, minimum internal spray gun pressure (for spot repair, speckling etc.)

**Attention:** While the spray gun is connected to the air supply, the air micrometer fixing screw, pos. 9, must not be removed. When the fixing screw is removed, the spray gun must not be put into operation.



Illustration similar

**Exchange Manometer SATA adam:**

Remove the air micrometer after loosening the lateral fixing screw with hexagonal key size 2. Mount the digital pressure gauge instead of the standard air micrometer

**Make sure that the air micrometer fixing screw (pos. 9) is mounted properly in the gun and well tightened. Connect the paint spray gun to the air supply, pull the trigger and adjust the requested spray pressure by turning.**

**4.4 Correct adjustment of the dynamic inlet pressure****a) Spray gun with SATA adam (additional):**

Adjust the required pressure of 1,5 - 2,0 bar/21.8 - 29 psi by turning at the SATA adam of the spray gun. The pressure can exactly be adjusted with a precision of indication of +/- 0,05 bar (+/- 1 psi) and can be permanently controlled during the paint application.

**b) Spray gun with micrometer / gauge**

Ensure sufficient pressure by means of the pressure regulator. Adjust the recommended inlet pressure of 1,5 - 2,0 bar/21.8 - 29 psi at the micrometer.

**Art. No. 27771**

**c) Spray gun equipped with compressed air control gauge**

Adjust the pressure at the pressure regulator in a way that the spray gun inlet pressure required for the respective gun model is obtained.

**Art. No. 4002**

**d) Spray gun without gauge**

In order to make a correct adjustment of the spray gun inlet pressure, as otherwise measurable in a) to c), without a gauge, adjust a pressure of about 9 psi higher per 10 m to inlet pressure to compensate the pressure drop in the hose.

**4.5 Material flow control****Adjust material flow control**

in accordance with spray viscosity and required flow rate (arrow ①) and fix by means of the counter nut (arrow ②). Under normal circumstances, the material flow control is fully open.

**4.6 Round/flat spray control****Round/flat spray control for right-handed painters**

for infinitely variable adaptation of the spray fan to the object:

Turn to the left - **flat spray**

Turn to the right - **round spray**

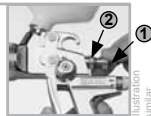

#### 4.7 Nozzle set

Complete, hand-checked nozzle-set, consisting of paint needle (V4A), paint nozzle (V4A) and air cap. Mount the nozzle set tightly (use universal wrench for the paint nozzle). Insert paint nozzle before putting in paint needle. The air cap should be placed in a position in which the marking is on top. Use punched hexagon socket (wrench size 12) of universal wrench for paint nozzle. Only original SATA parts guarantee highest quality and lifetime.

**When mounting foreign parts, quality reduction is possible and the SATA warranty expires resp. dangers to your health may occur.**

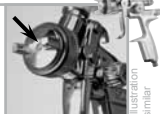

Nozzle sets , RP version		Nozzle sets , HVLP version	
151316	for SATAjet 1000 B RP 0,8	149195	for SATAjet 1000 B HVLP 1,4
151324	for SATAjet 1000 B RP 1,0	149203	for SATAjet 1000 B HVLP 1,7
149164	for SATAjet 1000 B RP 1,3	149211	for SATAjet 1000 B HVLP 1,9
149179	for SATAjet 1000 B RP 1,6	149229	for SATAjet 1000 B HVLP 2,1
150417	for SATAjet 1000 B RP 1,8		
149187	for SATAjet 1000 B RP 2,0		
151332	for SATAjet 1000 B RP 2,5		
151340	for SATAjet 1000 B RP 3,0		
154187	for SATAjet 1000 B RP 4,0		
154195	for SATAjet 1000 B RP 5,0		

#### 4.8 Spray distance

In order to avoid overspray and surface problems, a corresponding spray distance should be kept between the air cap and the object to be painted, by maintaining the appropriate gun inlet pressure.

Version	Spray distance	Gun inlet pressure
RP	18 - 23 cm	1,5 - 2,0 bar
HVLP	13 -17 (21*) cm	2,0 bar



#### 4.9 Internal nozzle pressure - HVLP version -

At an entrance pressure of more than 29 psi at the air inlet, the internal nozzle pressure exceeds 10 psi. The maximum inlet pressure permitted for HVLP use is stamped onto the gun body. For pressure above 2.0 bars the SATAjet 1000 B HVLP gun is compliant to U.K. legislation.

**(Lombardia\* (Italy):** air inlet pressure below 2.5 bar / 36 psi - air cap pressure below 1.0 bar / 15 psi). **Test air caps:** depending on the nozzle sizes (upon request)!

#### 5. Changing the self-adjusting Seals

- Material Side:** For replacement of the self-adjusting paint needle packing the paint needle and the trigger bolt must be removed. Insert SATA hexagon key size 4 with its cylindrical connection (Tool kit Art. No. 9050) into the gun instead of the paint needle, and unscrew the packing screw from the gun, together with compression spring and packing. Push the items, which are part of the paint needle packing (Art. No. 15438: compression screw, compression spring and new packing) onto cylindrical connection of the hollow key, and screw them tight inside the gun body. Check paint needle for damage and reassemble.
- Air Side:** For replacing the seal retainer (Art. No. 133942) of the air piston rod, paint needle and trigger must be removed first; then pull out air piston rod (Art. No. 91959) and unscrew the seal retainer unit by means of the hollow key size 4. Screw in new seal retainer unit and tighten thoroughly. Grease air piston rod slightly with SATA special grease (Art. No. 48173) and insert it, then assemble trigger and paint needle.

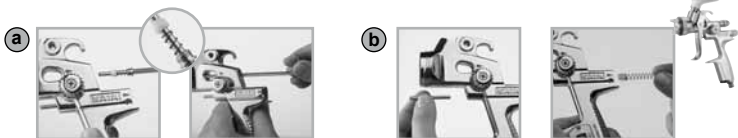

Illustration similar

## 6. Cleaning and maintenance

Never use force. Using improper tools such as pliers, etc. will void any warranty. In many cases proper repairs can only be carried out with the aid of special tools. In such cases, limit yourself to establishing the cause of the problem and leave the repairs to the service department. We refuse to accept liability for perfect functioning of the spray gun if it is disassembled by the customer.

- Flush out the gun thoroughly with thinner or cleaning fluid.
- Clean the air nozzle with a paint brush or brush. Do not immerse the nozzle in thinner or cleaning fluid.
- Under no circumstances try to clean clogged drillings using an unsuitable tool, since the slightest amount of damage adversely affects the spray pattern.  
Use SATA nozzle cleaning needles ((included in cleaning kit 64030).
- Only remove the black air distribution ring (Art. No. 143230 / set of 3) in the gun head in case it is damaged (no sealing performance at the paint nozzle).  
Following removal, always insert a new air distribution ring to ensure flawless function. Insert new air distribution ring in its correct position and tighten paint nozzle again.  
**Respect mounting instructions for the air distribution ring (see 6.1)!**
- Slightly oil movable parts with SATA special grease (Art. No. 48173).

**A mounting instruction of the air distribution ring can be found as a PDF and as a video on our homepage [www.sata.com/Media](http://www.sata.com/Media). Also more information on spray gun cleaning can be obtained from a video.**

### Important Notice:

Gun may be cleaned with solvent or cleaning agents manually or in a conventional gun washing machine.

**The following actions damage the gun/system, may lead to the loss of the explosion-proofness approval and entirely annul any warranty claims:**

- Immersing the gun in solvent or cleaning agents, or for a period longer than required for the cleaning process as such
- Storing the gun inside the gun washing machine
- Cleaning the gun by means of ultrasound cleaning systems
- Exerting violent, inappropriate treatment



## 6.1 Repair instructions for air distribution ring

**Important Notes:** When pulling off the air distribution ring make sure that the sealing edges inside the gun body are not damaged. Therefore please proceed with utmost care when removing the air distribution ring !

### 1. First of all, remove the nozzle set:

- a. Remove air cap
- b. Unscrew the material flow control
- c. Pull out spring and paint needle
- d. Remove paint nozzle (by using the wrench from the tool kit)



Illustration similar

### 2. Removal the air distribution ring (with special tool)

Pull at the special tool or yank out the air distribution ring with the help of a hexagonal key, and remove all dirt reminders.



Illustration similar

**Please make sure that no dirt has settled down at the sealing surfaces and no scratches prevent optimum sealing performance!**



Illustration similar

### 3. Inserting the new air distribution ring

- 3a The new air distribution ring must be inserted in a way that the plastic pin marked with a arrow (1) fits smoothly into the drilling marked (2)!
- 3b Then firmly push in the air distribution ring, insert the paint nozzle and tighten slightly, then remove it again. Make sure that the air distribution ring fits in tightly against the gun body.



Illustration similar



Illustration similar



### 4. Mounting the nozzle set

**(Proceed in the opposite sense as described under 1.)**

Convince yourself of the flawless gun function by producing a test spray pattern on a piece of paper before continuing to coat any object !



## 7. Possible failures in operation

Trouble	Cause	Repair
Paint spray gun leaks from fluid tip	Foreign substances between fluid tip and needle prevent sealing	Remove and clean fluid needle and fluid nozzle or use new nozzle set
Paint emerges from fluid needle - needle sealing	Self tensioning needle sealing damaged or lost	Replace needle sealing
Spray pattern in sickle shape 	Horn air holes or air circuit clogged	Soak in thinner/cleaning fluid, afterwards clean with SATA nozzle cleaning needle
Drop-like or oval shaped pattern 	Dirt on fluid pin tip or air circuit clogged	Turn air nozzle by 180 degrees. If defective pattern remains, clean fluid tip pin and air circuit
Paint spray flutters 	<ol style="list-style-type: none"> <li>1. Too little material in cup</li> <li>2. Fluid nozzle not tight self-adjusting</li> <li>3. Needle sealing damaged, nozzle set dirty or damaged</li> </ol>	<ol style="list-style-type: none"> <li>1. Refill material</li> <li>2. Tighten parts</li> <li>3. If necessary clean or replace parts</li> </ol>
Material bubbles or „boils“ in paint cup	<ol style="list-style-type: none"> <li>1. Atomization air flows through the paint channel to the cup</li> <li>2. The paint nozzle is not sufficiently tightened.</li> <li>3. Air nozzle is not completely screws on, the air net clogged</li> </ol>	<ol style="list-style-type: none"> <li>1. Tighten parts accordingly,</li> <li>2. Clean parts or</li> <li>3. Replace parts</li> </ol>





## 8. Spare parts

Part. no.	Description
3988	Paint strainers, pack of 10 pcs.
6395	Pack of 4 CCS-Clips green, blue, red and black colour
6981	Pack of 5 quick coupling nipples G ¼ int.
10520	Pack of 12 springs for paint needle
15438	Fluid needle packing
16162	Swivel joint complete
17152	Pack of 12 air piston springs
27243	Plastic cup, 0,6 l QCC for Quick change
49395	Screw-on lid for 0.6 l plastic cup
76018	Pack with 10 x 10 paint strainers
76026	Pack with 50 x 10 paint strainers
89771	Spindle for round / flat spray control
91959	Air piston rod
9050	Tool kit (consisting of: removal kit, cleaning brush, allen key size 2, SATA internal hexagonal wrench and spanner)
130153	SATA adam
130492	Trigger kit
130542	Repair kit
133926	Trigger sleeve set SATAjet 3000
133934	Pack of 3 gaskets for spindle round/ flat spray control
133942	Seal retainer, cpl.
133959	Spring set with 3 x paint needle/ air piston springs each
133967	Pack with 3 fixing screws for air micrometer
133983	Air connection piece G ¼ ext.
133991	Pack with 3 air piston heads
139188	Material flow control screw with counter nut
139964	Air micrometer
140574	Control knob and screw (each 2 x)
140582	Pack of 5 sealing elements for the paint nozzle
143230	Pack of 3 air distribution rings

- Contained as spare part in repair kit 130542
- \*\* Available in servicing units
- \*\*\* Available in spring set
- \*\*\*\* Swivel joint only available with gravity cup guns
- Contained as spare part in air piston servicing unit 82826

The spare part drawings and the accessories can be found on the fold-out page at the end of this booklet.



## 9. Guarantee conditions

During the period of twelve (12) months from the date of original purchase, SATA will repair or replace the product without charge for parts or labour subject to the following conditions. The warranty covers the value for production parts or defects in material during the warranty period. The warranty does not include damages caused by improper handling, normal wear and tear, mechanical damages, faulty assembly, improper maintenance, unusual spray materials substitute materials, chemicals such as alkaline solutions and acids, electro-chemical or electric influences, as far as this damage is not the result of any error committed by us.

Abrasive spray material such as red lead and liquid grinding material etc. reduce the lifetime of valves, packings, guns and nozzles. Wear and tear damage caused by this are not covered in this warranty. Units should be inspected upon delivery by the consumer. Obvious damage must be reported within 14 days of receipt of the unit to the supplier to avoid loss of the right to claim notice of defects. Additional claims such as compensation are excluded. This refers as well to damages caused during meetings, training sessions, or demonstrations.

Should the consumer require immediate repair or replacement before a determination of whether the affected unit is covered by the warranty, the repair or the replacement will be made and charged at the current prices. If it is determined that the item is covered by the warranty, a credit will be issued for the repair or replacement. Replaced parts become the property of SATA or their distributor. Notice of defects or other claims do not entitle the consumer to delay or refuse payment. Returned merchandise to SATA must be sent prepaid. All service charges, freight and handling charges are to be paid by the consumer. The charges made will be in accordance with the currently existing pricing. Suretieships may not prolong the warranty period. This warranty terminates upon unauthorized inference.

**Caution!** When using solvents and cleaning agents based on halogenated hydrocarbons e.g. 1.1.1-trichlorethylene and methylene chloride, chemical reactions can occur on the aluminium cup, gun and galvanized components (small quantities of water added to 1.1.1-trichlorethylene produce hydrochloric acid). This can cause oxidation of the components; in extreme cases, the reaction can be explosive. Therefore, only use solvents and cleaning agents for your paint gun which do not contain the substances named above. You must never use acid, alkaline solutions / lye or stripping agents for cleaning.

## 10. EC Declaration of Conformity

Paint spray guns made by SATA have been developed, designed and manufactured in accordance with EC directive 98/37/EC, 94/9/EC.

The following harmonized Standards have been applied during this process: DIN EN 12100, Sicherheit von Maschinen, Geräten und Anlagen (Safety of Machines, Appliances and Systems), DIN EN 1953, DIN 31000, DIN 31001 Teil (Part) 1, BGR 500 (BGV D25), BGV D24 and, if required, ZH 1/406, ZH 1/375 and ZH 1/181.

The technical documentation is provided in full and the operating instructions for the spray gun are supplied in the original version and in the national language of the user.

SATA GmbH & Co. KG

President

Albrecht Kruse



## Πρόλογος

Προτού χρησιμοποιήσετε τη συσκευή/το πιστόλι λακαρίσματος θα πρέπει να διαβάσετε και να ακολουθήσετε προσεκτικά τις οδηγίες λειτουργίας. Κατόπιν φυλάξτε τις οδηγίες σε μέρος, όπου θα μπορεί να τις διαβάσει εύκολα κάθε χειριστής. Η συσκευή/το πιστόλι λακαρίσματος επιτρέπεται να χρησιμοποιείται μόνον από ειδικευμένο προσωπικό. Αν η συσκευή/το πιστόλι λακαρίσματος τεθεί σε λειτουργία αντικανονικά ή έχουν γίνει σ' αυτή/αυτό μετατροπές ή αλλαγές και δεν έχουν χρησιμοποιηθεί γνήσια ανταλλακτικά, μπορούν να προκληθούν σοβαρές βλάβες στην υγεία των χειριστών ή άλλων ατόμων και ζώων, που μπορούν να οδηγήσουν σε θάνατο και για τις οποίες η SATA δεν αναλαμβάνει την ευθύνη. Ακολουθείτε και εφαρμόζετε πάντα τους κανονισμούς ασφαλείας, τις διατάξεις για τους χώρους εργασίας και τους κανονισμούς πρόληψης ατυχημάτων της χώρας όπου χρησιμοποιείται η συσκευή/το πιστόλι λακαρίσματος (π.χ. τους Γερμανικούς κανονισμούς πρόληψης ατυχημάτων BGR 500 (BGV D25) και BGV D24 της ένωσης βιοτεχνικών επαγγελματιών σωματείων, αν είστε στη Γερμανία, κτλ). SATA, SATAjet, ο SATA-λογότυπος και/ή τα άλλα προϊόντα SATA που αναφέρονται στα περιεχόμενα είναι κατοχυρωμένα εμπορικά σήματα ή εμπορικά σήματα της εταιρείας GmbH & Co. KG στις ΗΠΑ και/ή σε άλλες χώρες.

**Μόνο για ΨΗΦΙΑΚΟ μοντέλο:** Το άνοιγμα οδηγεί στην αναίρεση τής προστασίας έκρηξης και της εγγύησης.

## Προσοχή

Ποτέ μην στρέψετε το πιστόλι κατά του εαυτού σας ή άλλων ατόμων ή ζώων. Τα διαλυτικά μέσα που περιέχει μπορούν να προκαλέσουν σοβαρά εγκαύματα. Στον άμεσο χώρο λειτουργίας της συσκευής επιτρέπεται η εναπόθεση μόνον των αναγκαίων για την πρόοδο των εργασιών υλικών, όπως διαλυτικών μέσων και χρωμάτων λάκας (μετά το τέλος της εργασίας τα διαλυτικά μέσα και οι λάκες πρέπει να επιστρέφονται στην αποθήκη). Πριν από κάθε εργασία επισκευής θα πρέπει η συσκευή να αποσυνδέεται από το δίκτυο αέρα. Πριν από κάθε έναρξη λειτουργίας, ιδιαίτερα μετά από κάθε καθαρισμό και επισκευή πρέπει να ελέγχονται όλες οι βίδες και τα παξιμαδιά όπως και η στεγανότητα των πιστολιών και σωλήνων. Τμήματα που έχουν υποστεί βλάβη πρέπει να αλλάζονται ή να επισκευάζονται. Για να επιτύχετε το καλύτερο δυνατό αποτέλεσμα στα λακαρίσματα με τη μεγαλύτερη δυνατή ασφάλεια, χρησιμοποιείτε μόνο γνήσια ανταλλακτικά. Κατά τη διάρκεια των εργασιών λακαρίσματος δεν επιτρέπεται να υπάρχουν στον ίδιο χώρο πηγές ανάφλεξης (π.χ. φωτιές, αναμμένα τσιγάρα, λάμπες χωρίς αντικερκτική προστασία κτλ.) διότι δημιουργούνται εύφλεκτα αέρια. Επίσης πρέπει να χρησιμοποιείτε προστατευτικές αναπνευστικές μάσκες σύμφωνα με τις ανάλογες προδιαγραφές και κατάλληλες ωπασπίδες επειδή το επίπεδο του θορύβου υπερβαίνει λόγω της μεγάλης πίεσης το όριο των 90 db(A). Το προϊόν αυτό απαγορεύεται να χρησιμοποιείται σε περιοχές υψηλού κινδύνου έκρηξης της ζώνης 0.

### 1. Περιεχόμενο παραγγελίας και τεχνικά στοιχεία (Γενικά)

- Πλαστικό δοχείο ροής 0,6 λίτρων ταχείας αλλαγής με ενσωματωμένη ασφάλεια υπερχειλίσης
- Περιτροφική άρθρωση (ανάλογα με τον εξοπλισμό)
- Σειρά εργαλίων
- εναλλακτικά: δοχείο αλουμινίου χωρίς περιστροφική άρθρωση (QCC)
- μεγ. θερμοκρασία λειτουργίας - υλικό 50° C
- Μέγιστη εισαγωγή πίεσης 10 bar (1MPa) / (145 psi)

#### 1.1 Τεχνικά στοιχεία (Τύπος RP)

- Πιστόλι με ακροφύσιο 1,6 RP
- Κατανάλωση αέρα με 2 bar 275 NI/min
- Προτεινόμενη εισαγωγή πίεσης 1,5 - 2,0 bar (0,15 - 0,20 MPa)

#### 1.2 Τεχνικά στοιχεία (Τύπος HVLP)

- Πιστόλι με ακροφύσιο 1,7 HVLP
- Κατανάλωση αέρα με 2 bar 350 NI/min
- Προτεινόμενη εισαγωγή πίεσης 2,0 bar - (HVLP)



## 2. Περιγραφή λειτουργίας

### 2.1 Γενικά

Το πιστόλι λακαρίσματος SATAjet 1000 B RP/HVLP χρησιμοποιείται για ψεκασμούς χρωμάτων ή λάκας ή άλλων ρευστών υλικών (το μέγεθος του ακροφυσίου εξαρτάται από το ιξώδες του ψεκαζόμενου υλικού) επάνω σε διάφορες επιφάνειες. Υλικά που περιέχουν σμύριδα, οξεία και βενζίνη δεν επιτρέπεται να χρησιμοποιούνται. Ο πεπιεσμένος αέρας που χρειάζεται το πιστόλι για να ξεκινήσει τον ψεκασμό παρέχεται από ειδική σύνδεση βιδωμένη στη λαβή του πιστολιού. Αν πιέσετε την σκανδάλη έως την πρώτη σκάλα πίεσης ανοίγει η βαλβίδα ρύθμισης του πρωτοεισερχόμενου αέρα. Πιέζοντας ακόμα περισσότερο εξέρχεται η βελόνα από το ακροφύσιο. Το ρευστό υλικό ρέει από το ακροφύσιο με τη βοήθεια της βαρύτητας χωρίς καθόλου πίεση και ψεκάζεται χάρη στον πεπιεσμένο αέρα που εξέρχεται από το ακροφύσιο αέρα. Το καπάκι του δοχείου είναι εφοδιασμένο με ασφάλεια για να μην στάζει το υλικό του δοχείου από την τρύπα εξαερισμού.

### 2.2 Ψηφιακή μέτρηση πίεσεως (Λύση συμπληρωματικού εξοπλισμού)

Η ενσωματωμένη στο „SATA adam“ ψηφιακή μέτρηση πίεσεως δείχνει, από το 0,2 bar (3 psi), την πίεση εισόδου του πιστολιού με μία ακρίβεια ένδειξης  $\pm 0,05$  bar (1 psi). Για παράταση της διάρκειας ζωής της μπαταρίας σε κατάσταση δίχως πίεση, η μέτρηση πίεσεως μεταβαίνει στη λειτουργία „sleep“. Έναντι έξωθεν επιρροών, ο μηχανισμός μέτρησης πίεσεως είναι ερμητικά στεγανοποιημένος (ανώτ. θερμοκρασία 60° C). Η ανώτατη τιμή ένδειξης ανέρχεται σε 99 psi ή 9.9 bar.

### 2.3 ATEX, FM Global (προστασία έκρηξης)

Ο ψηφιακός μηχανισμός μέτρησης πίεσεως „adam“ υποβλήθηκε σε ένα δειγματικό κατασκευαστικό έλεγχο και είναι εξελιγμένος, σχεδιασμένος και κατασκευασμένος σύμφωνα με την ευρωπαϊκή οδηγία 94/9 EG.

Αυτός έχει συσταδοποιηθεί κατά

II 1G EEx ia IIC T4

FM Global IS CL I, ZN 0, AEx ia IIC T4

IS CL I, DIV 1, GP A, B, C&D, T4

κι επιτρέπεται να χρησιμοποιείται στις ζώνες Ex 0,1 και 2 έως 60° C. Σε περίπτωση ζημιάς του οργάνου μέτρησης πίεσεως (ένδειξη, γυάλινο κάλυμμα κ.λπ.) θέστε αμέσως το πιστολιό εκτός λειτουργίας. Ο μηχανισμός μέτρησης πίεσεως επιτρέπεται να επισκευάζεται αποκλειστικά και μόνο στις εγκαταστάσεις τής SATA. **Επικίνδυνη είναι οποιαδήποτε επέμβαση στον χώρο μέτρησης πίεσεως μέσω αφαίρεσης της μπροστινής πλάκας. Μια τέτοια ενέργεια οδηγεί σε απώλεια της άδειας προστασίας Ex, της εγγύησης και καταστρέφει τον μηχανισμό μέτρησης πίεσεως.**

## 3. Διάταξη

- |   |                                     |
|---|-------------------------------------|
| 1 Συγκρότημα ακροφυσίων (ορατό είναι μόνον το ακροφύσιο αέρα) | 7 Σύνδεση αέρα G 1/4 a              |
| 2 Αυτορυθμιζόμενο συγκρότημα βελόνας (μη ορατό)               | 8 Εμβολο αέρα (μη ορατό)            |
| 3 Σκανδάλη  | 9 κοχλίες σταθεροποίησης            |
| 4 Αυτορυθμιζόμενο συγκρότημα εμβόλου αέρα (μη ορατό)          | 10 Μικρόμετρο αέρα                  |
| 5 Σταδιακή ρύθμιση στρογγυλής/πλατιάς δέσμης ψεκασμού         | 11 Ρύθμιση ποσότητας υλικού         |
| 6 Color Code System   | 12 Φίλτρο λάκας (μη ορατό)          |
|   | 13 Ασφάλεια υπερχείλισης (μη ορατό) |



#### 4. Θέση σε λειτουργία

Πριν από κάθε λειτουργία της συσκευής κυρίως μετά από εργασίες καθαρισμού ή επισκευής πρέπει να ελέγχεται η κατάσταση όλων των βιδών και παξιμαδιών. Αυτό ισχύει ιδιαίτερα για τη βίδα ρύθμισης της διερχόμενης ποσότητας υλικού, για τη ρύθμιση της στρογγυλής/πλατιάς δέσμης ψεκασμού και για τη βίδα με τη βυθισμένη εξαγωγική κεφαλή της θέσης 9 στο μικρόμετρο αέρα. Το πιστόλι λακαρίσματος περάστηκε πριν από την αποστολή του με αντιδιαβρωτικό μέσο και πρέπει προτού χρησιμοποιηθεί να πλυθεί με ένα διάλυμα ή απορρυπαντικό. Όταν γίνονται εργασίες συντήρησης ή επισκευής η συσκευή δεν πρέπει να βρίσκεται υπό πίεση, πρέπει δηλαδή να αποσυνδέεται από το δίκτυο αέρα. Η μη τήρηση αυτής της οδηγίας ασφαλείας μπορεί να οδηγήσει σε σοβαρές βλάβες και τραυματισμούς ακόμη και σε θάνατο. Η SATA δεν αναλαμβάνει ευθύνη για τις συνέπειες από τη μη τήρηση των οδηγιών.

#### 4.1 Καθαρός αέρας ψεκασμού

...ο πιο ασφαλής τρόπος είναι η χρήση:

**λεπτών φίλτρων πολλαπλών συνδυασμών με ενσωματωμένο ρυθμιστή πίεσης** για την πρώτη ρύθμιση της πίεσης ψεκασμού. Αν μειωθεί σημαντικά η πίεση στον σωλήνα του αέρα θα πρέπει να ελέγξετε και να ρυθμίσετε την πίεση ροής στο πιστόλι λακαρίσματος.

**Αρ. είδους 92296**



#### 4.2 Επαρκής ποσότητα αέρα

...συμπεριλαμβάνουσα μίαν ανταποκρινόμενη στις ανάγκες σας ισχύ συμπίεσης, μεγαλύτερες διατομές αεραγωγών, και για την αποτροπή μεγάλων απωλειών πίεσης, έναν ελαστικό σωλήνα αέρα αντιστατικού κι ανθεκτικού σε πίεση τύπου, ελεύθερο από ουσίες που προσβάλλουν το βερνίκι, με τουλάχιστον 9 χιλ. εσωτερική διάμετρο. Πριν από τη προσαρμογή του σωλήνα στη σύνδεση αέρα (G ¼ α) θα πρέπει να καθαρίζεται εσωτερικά με φύσημα. Ο σωλήνας του αέρα πρέπει να είναι ανθεκτικός σε πίεση τουλάχιστον 10 bar και στα διαλυτικά μέσα. Συνολική αντίσταση απαγωγής < 100 Mio. Ohm.

**Αρ. είδους 53090 (μήκος 10m)** - (χωρίς απαιτήσεις αντοχής σε βενζίνη και λιπαντικά)



#### 4.3 Μικρόμετρο αέρα/Μετασκευαστικό μονόμετρο

Ανοίξτε τελείως το ενσωματωμένο μικρόμετρο για τη μέγιστη διέλευση ποσότητας, δηλ. κατακόρυφα στη θέση III. Μέσω του αβαθμιδωτά ρυθμιζόμενου μικρομέτρου αέρα, η εσωτερική πίεση πιστολιέτου μπορεί να μεταβάλλεται απευθείας στο πιστολιέτο βαφής. Συνδέστε το πιστόλι στο δίκτυο αέρα, ενεργοποιείστε την σκανδάλη και ρυθμίστε την επιθυμητή εσωτερική πίεση του πιστολιού.



Επιπροσάρτημα  
επισκευαστικό

#### Παρακαλούμε προσέξτε:

- Κατά μήκος τοποθετημένο μικρόμετρο (θέση III – παράλληλα προς το πιστόλι) = μέγιστη δέσμη ψεκασμού, μέγιστη εσωτερική πίεση πιστολιού (ισή με την πίεση εισόδου πιστολιού)
- Θέση I ή II (κάθετα προς το πιστόλι) = ελάχιστη δέσμη ψεκασμού, ελάχιστη εσωτερική πίεση πιστολιού (για μικρές εργασίες λακαρίσματος, χρωματικές απομιμήσεις κτλ.)

**Προσοχή:** Όταν το πιστόλι είναι συνδεδεμένο στο δίκτυο αέρα δεν επιτρέπεται να ξεβιδώνετε την βίδα ασφάλισης του μικρομέτρου αέρα, της θέσης 9. Αν την αφαιρέσετε δεν επιτρέπεται να θέσετε το πιστόλι πάλι σε λειτουργία.



Επιπροσάρτημα  
επισκευαστικό

**Μετασκευαστικό μανόμετρο SATA adam:**

Αφαιρέστε το μικρόμετρο αέρα αφού πρώτα λύσετε τον πλαινό κοχλίας σταθεροποίησης με ένα θυληκό κλειδί για εξάγωνα τύπου SW 2. Εφαρμόστε στη συνέχεια το μετασκευαστικό μανόμετρο τύπου SATA adam στη θέση του τυποποιημένου μικρόμετρου αέρα.

Προσέξτε ότι ο κοχλίας σταθεροποίησης (θέση 9) του μικρόμετρου αέρα πρέπει να είναι τοποθετημένος και να εφαρμόζει καλά στο πιστόλι ψεκασμού. Συνδέστε το πιστόλι ψεκασμού στο δίκτυο πεπιεσμένου αέρα. Πιέστε τη χειρολαβή και ρυθμίστε την επιθυμητή πίεση ψεκαστήρα περιστρέφοντας το μανόμετρο.

**4.4 Σωστή ρύθμιση της πίεσης ροής εισόδου**

**α) Πιστόλι ψεκασμού με συσκευή μετρήσεως της πίεσης τύπου SATA adam:**  
Ρυθμίστε, περιστρέφοντας το μανόμετρο τύπου SATA adam του πιστολιού ψεκασμού, την αναγκαία πίεση της τάξεως 1,5 μέχρι 2,0 bar. Με μια ακρίβεια ενδείξεως της τάξεως των +/- 0,05 bar (+/- 1 psi) μπορεί να ρυθμιστεί με ακρίβεια η επιθυμητή πίεση, η οποία μπορεί κατά τη διάρκεια του ψεκασμού να ελέγχεται συνεχώς.

**β) Πιστόλι με μικρόμετρο/μανόμετρο**

Εξασφαλίστε με τον μειωτή πίεσης επαρκή πίεση. Ρυθμίστε στο μικρόμετρο τη συνιστώμενη πίεση εισόδου των 1,5 - 2,0 bar.

**Αρ. είδους 27771**

**γ) Πιστόλι με Ρυθμιστής πίεσης αέρα**

Ρυθμίστε με τον μειωτή πίεσης την πίεση, έτσι ώστε να έχετε την απαραίτητη πίεση εισόδου που απαιτείται από τον τύπο του πιστολιού σας.

**Αρ. είδους 4002**

**δ) Πιστόλι χωρίς μανόμετρο**

Για να ρυθμίσετε σωστά την πίεση εισόδου, όπως στους τύπους πιστολιού α) - γ) χωρίς μανόμετρο, πρέπει να υπολογίσετε επιπλέον, λόγω των απωλειών πίεσης στον σωλήνα, 0,6 bar περίπου ανά 10 m σωλήνα πάνω από την συνιστώμενη πίεση εισόδου (εσωτερική διάμετρος 9 mm).

**4.5 Ποσότητα υλικού****Ρυθμιστής ποσότητας του προϊόντος**

Ρυθμίστε σύμφωνα με το ιζώδες ψεκασμού και την επιθυμητή ροή του προϊόντος (βέλος ①) και ασφαλίστε με το αντιπερικόχλιο (βέλος ②). Συνήθως ο ρυθμιστής ποσότητας του προϊόντος είναι πλήρως ανοιχτός.

**4.6 Στρογγυλή/πλατιά δέσμη****Ρύθμιση στρογγυλής/πλατιάς δέσμης**

Για τη βαθμιδωτή προσαρμογή της δέσμης ψεκασμού στην επιφάνεια λακαρίσματος:

Περιστροφή προς τα αριστερά - **πλατιά δέσμη**

Περιστροφή προς τα δεξιά - **στρογγυλή δέσμη**



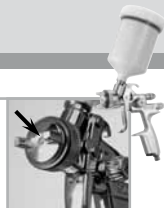

Εκπονογραφμημένη συσκευασία

#### 4.7 Συγκρότημα ακροφυσίων

Συγκρότημα ακροφυσίων - πλήρως ελεγμένη μονάδα αποτελούμενη από βελόνα χρώματος (V4A), ακροφύσιο ρώματος (V4A) και ακροφύσιο αέρα. Στερεώστε καλά το συγκρότημα ακροφυσίων (χρησιμοποιώντας για το ακροφύσιο χρώματος το κλειδί πολλαπλών χρήσεων). Τοποθετήστε πρώτα το ακροφύσιο χρώματος και κατόπιν τη βελόνα χρώματος. Το ακροφύσιο αέρα πρέπει να στερεώνεται έτσι ώστε να διαβάζεται στο επάνω μέρος η επιγραφή. Χρησιμοποιείτε για το ακροφύσιο χρώματος την εσωτερική εξαγωγική διατομή (SW 12) του κλειδιού πολλαπλών χρήσεων. Μόνον γνήσια ανταλλακτικά εγγυώνται υψηλή ποιότητα και μεγάλη διάρκεια ζωής.

**Σε περίπτωση συναρμολόγησης αλλοτρίων εξαρτημάτων είναι δυνατός να υποβαθμιστεί η ποιότητα και η εγγύηση της SATA αίρεται: θα μπορούσαν, ενδεχομένως, να προκύψουν κίνδυνοι για την υγεία.**

Συγκροτήματα ακροφυσίων , Τύπος RP	Συγκροτήματα ακροφυσίων, Τύπος HVLP
151316 για SATAjet 1000 B RP 0,8	149195 για SATAjet 1000 B HVLP 1,4
151324 για SATAjet 1000 B RP 1,0	149203 για SATAjet 1000 B HVLP 1,7
149161 για SATAjet 1000 B RP 1,3	149211 για SATAjet 1000 B HVLP 1,9
149179 για SATAjet 1000 B RP 1,6	149229 για SATAjet 1000 B HVLP 2,1
150417 για SATAjet 1000 B RP 1,8	
149187 για SATAjet 1000 B RP 2,0	
151332 για SATAjet 1000 B RP 2,5	
151340 για SATAjet 1000 B RP 3,0	
154187 για SATAjet 1000 B RP 4,0	
154195 για SATAjet 1000 B RP 5,0	

#### 4.8 Απόσταση ψεκασμού

Προς αποφυγή των Overspray και προβλημάτων στις επιφάνειες θα έπρεπε, με την αντίστοιχη εσωτερική πίεση του πιστολιού, να τηρείται μια ανάλογη απόσταση ψεκασμού μεταξύ ακροφυσίου και του προς βαφή αντικειμένου.

**Τύπος Απόσταση ψεκασμού Πίεση εισόδου πιστολιού**

RP	18 - 23 cm	1,5 - 2,0 bar
HVLP	13 -17 (21*) cm	2,0 bar



Εκπονογραφμημένη συσκευασία

#### 4.9 Απόσταση ψεκασμού - Τύπος HVLP -

Όταν εισαγάγουμε πίεση παραπάνω από 29 psi στην υποδοχή αέρα, η εσωτερική πίεση αέρα στο μπέκ ξεπερνά τα 10 psi. Η μέγιστη επιτρεπόμενη εισαγωγή πίεσης για την χρήση του HVLP είναι μαρκαρισμένη στο σώμα του πιστολιού. Η πίεση παραπάνω από 2 bars για το πιστόλι SATAjet 1000 B HVLP δεν είναι επιτρεπόμενη από την ένωση του Ηνωμένου Βασιλείου (UK). **(Λομβαρδία\* (Ιταλία) :** εισαγωγή πίεσης αέρα 2,5 bar/37 psi - πίεση αέρος δοχείου κάτω από 1,0 bar/17 psi ).

**Καλύμματα ελέγχου αέρα:** αναλόγως το μέγεθος του ακροφυσίου (κατ' αίτηση)!

#### 5. Αντικατάσταση των αυτορυθμιζόμενων στεγανοποιήσεων

α) **Για το υλικό:** Προς αντικατάσταση του παρεμβύσματος της αυτο-επαναρυθμιζόμενης βαλβίδας χρώματος πρέπει να αποσυναρμολογηθούν η βαλβίδα χρώματος και ο πύρος του αναβολέα σκανδάλης. Εισάγετε το κλειδί SW 4 με το κυλινδρικό εξάρτημα (Σειρά εργαλίων Κωδ. Αρ. 9050) στο πιστόλι στη θέση της βελόνας χρώματος και ξεβιδώστε τη βίδα στερέωσης μαζί με το ελατήριο και το στεγανό παρέμβυσμα από το πιστόλι. Περσάτε στο κυλινδρικό άνοιγμα του αρσενικού κλειδιού για εξάγωνα τα εξαρτήματα ( κοχλίας πίεσης, ελατήριο και καινούρια φλάτζα), τα οποία συμπεριλαμβάνονται στη συσκευασία του εμβόλου χρωμάτων (κωδ. παραγγελίας 15438), και βιδώστε τα στο πιστόλι ψεκασμού. Ελέγξτε το έμβολο χρωμάτων για τυχόν βλάβες και τοποθετήστε το ξανά στο πιστόλι ψεκασμού.



- β) **Για τον αέρα:** Για να αντικαταστήσετε την στεγανοποίηση (αρ. παραγγελίας 133942) του εμβόλου του αέρα πρέπει πρώτα να αποσυναρμολογήσετε τη βελόνα χρώματος και την σκανδάλη, να τραβήξετε το έμβολο (αρ. παραγγελίας 91959) και να ξεβιδώσετε με το κλειδί SW 4 όλο το στήριγμα του στεγανωτικού παρεμβύσματος. Βιδώστε το νέο στήριγμα του στεγανωτικού παρεμβύσματος και σφίξτε το καλά, εταλείψτε ελαφρώς το έμβολο αέρα με λιπαντικό πιστολιού (αρ. παραγγελίας 48173) και τοποθετήστε το στη θέση του. Κατόπιν συναρμολογήστε την σκανδάλη και τη βελόνα χρώματος.

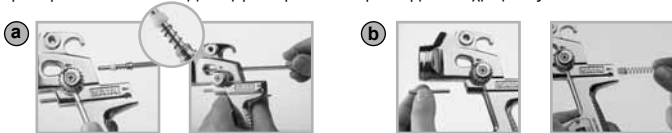

Εικονογραφημένη  
συσκευασία

## 6. Καθαρισμός και συντήρηση

Μην χρησιμοποιείτε ποτέ δύναμη. Ούτε ακατάλληλα εργαλεία όπως κάβουρες, καυστήρες συγκόλλησης κτλ. Σωστή επισκευή μπορεί να γίνει μόνον με κατάλληλα ειδικά εργαλεία στο συνεργείο μας. Εσείς θα πρέπει να μας αναφέρετε μόνον το πρόβλημα και τα υπόλοιπα τα αναλαμβάνουμε εμείς. Αν λύσετε και αποσυναρμολογήσετε το πιστόλι μόνι σας, χάνετε την εγγύηση.

- Ξεπλένετε καλά το πιστόλι με διάλυμα ή απορρυπαντικό.
- Καθαρίζετε το ακροφύσιο αέρα με πινέλο ή βούρτσα. Μην αφήνετε το πιστόλι μέσα σε διάλυμα καθαρισμού.
- Μην καθαρίζετε τις τρύπες με ακατάλληλα αντικείμενα που θα μπορούσαν να προκαλέσουν ζημιά διότι επηρεάζεται κατόπιν η επιφάνεια ψεκασμού. Χρησιμοποιείτε μόνον βελόνες καθαρισμού ακροφυσίων της SATA (από το σετ καθαρισμού 64030)!
- Αποσυναρμολογείτε τον μαύρο δακτύλιο κατανομής του αέρα (αρ. παραγγελίας 143230/σετ 3 τεμ.) από την κεφαλή του πιστολιού μόνον όταν έχει καταστραφεί (η στεγανοποίηση προς το ακροφύσιο χρώματος). Για να εξασφαλίζεται η καλή λειτουργία πρέπει να προσαρμόζεται πάντα ένας νέος δακτύλιος διανομέα αέρα μετά την αποσυναρμολόγηση. **Κατόπιν πρέπει να τοποθετείται νέος δακτύλιος κατανομής αέρα στη βάση του σύμφωνα με τις οδηγίες τοποθέτησης και να ξαναβιδώνεται το ακροφύσιο χρώματος.**
- Όλα τα κινούμενα μέρη του πιστολιού πρέπει να λιπαίνονται ελαφρώς με λιπαντικό (αρ. παραγγελίας 48173)

**Οδηγίες για την επισκευή του δακτυλίου κατανομής αέρα θα βρείτε σε μορφή PDF ή βίντεο στην ιστοσελίδα μας [www.sata.com/Media](http://www.sata.com/Media). Εκεί θα βρείτε επίσης και ένα φιλμ που θα σας πληροφορήσει λεπτομερώς για τις δυνατότητες καθαρισμού του πιστολιού!**

### Σημαντική υπόδειξη:

Το πιστόλι/δοχείο μπορεί να καθαριστεί με απορρυπαντικό ή διαλυτικό μέσο με το χέρι ή σε κανονικό πλυντήριο πιστολιών.

**Οι ακόλουθες ενέργειες μπορούν να προκαλέσουν βλάβες στο πιστόλι/στα εξαρτήματα, να μειώσουν την αντικερηκτική προστασία και να οδηγήσουν ενδεχομένως σε απώλεια της εγγύησης:**

- Τοποθέτηση του πιστολιού λακαρίσματος σε απορρυπαντικό ή διαλυτικό μέσο (περισσότερο από τον αναγκαίο για τον καθαρισμό χρόνο).
- Καθυστερήρηση εξαγωγής του πιστολιού από το πλυντήριο μετά τον τερματισμό του προγράμματος πλύσης.
- Καθαρισμός του πιστολιού σε συστήματα καθαρισμού με υπερήχους.
- Ιδιαίτερα έντονη έκθεση σε κτυπήματα.





## 6.1 Οδηγία τοποθέτησης δακτυλίου διανομής αέρα

**Σημαντικές υποδείξεις:** Βγάζοντας το δακτύλιο κατανομής του αέρα, δεν επιτρέπεται με κανένα τρόπο να επιφέρετε βλάβη στις στεγανωτικές άκρες του στελέχους του πιστολιού. Για το λόγο αυτό να δίδετε ιδιαίτερη προσοχή, όταν απομακρύνετε τον δακτύλιο διανομής του αέρα!

### 1. Πρώτα απ' όλα αποσυναρμολογήστε το σετ των ακροφυσίων:

- Απομακρύντε τα ακροφύσια του αέρα
- Ξεβιδώστε τον ρυθμιστή της ποσότητας του υλικού
- Βγάλτε έξω το ελατήριο και τη βελόνα βαφής
- Αφαιρέστε το ακροφύσιο βαφής (με το κλειδί από το σετ εργαλείων)



Εκπομπημένη ουσία

### 2. Εξαγωγή του δακτυλίου κατανομής του αέρα (με ειδικά εργαλεία)

Με τη βοήθεια του εργαλείου εξάγετε το δακτύλιο διανομής του αέρα και απομακρύντε όλα τα υπολείμματα ακαθαρσιών.



Εκπομπημένη ουσία

**! Ελέγξτε με προσοχή εάν έχουν κατακαθίσει ακαθαρσίες στις επιφάνειες στεγάνωσης ή εάν ενδεχόμενες γρατσουνιές εμποδίζουν την άριστη στεγανότητα!**



Εκπομπημένη ουσία

### 3. Τοποθέτηση του νέου δακτυλίου διανομής αέρα

3a Ο νέος δακτύλιος διανομής του αέρα πρέπει να τοποθετηθεί έτσι, ώστε να ταιριάζει το πλαστικό άγκιστρο με το βέλος (1) στη σηματομενόμενη οπή (βέλος 2)!



Εκπομπημένη ουσία

3b Πιέστε τώρα ομοιόμορφα τον δακτύλιο διανομής του αέρα προς τα μέσα, βιδώστε το ακροφύσιο βαφής, σφίξτε το ελαφρά και απομακρύντε το πάλι αμέσως. Ελέγξτε την καλή στεγάνωση του δακτυλίου διανομής του αέρα.





Εκπομπημένη ουσία

### 4. Τοποθέτηση του σετ ακροφυσίου (Σε αντίστροφη σειρά από αυτήν που περιγράφεται στο εδαφίο 1)

!Σιγουρευθείτε με δοκιμή σε χαρτί πως το πιστόλι λειτουργεί άψογα, προτού βάψετε το αντικείμενο!



7. Πιθανές αιτίες βλαβών		
Βλάβη	Αιτία	Λύση
Το πιστόλι σπάζει	Ξένο σώμα ανάμεσα στη βελόνα χρώματος και στο ακροφύσιο χρώματος δημιουργεί πρόβλημα στεγανότητας	Αποσυναρμολογήστε τη βελόνα χρώματος και το ακροφύσιο χρώματος, καθαρίστε τα σε διάλυμα ή τοποθετήστε νέο συγκρότημα ακροφυσίων
Το χρώμα τρέχει από τη βελόνα (στεγανοποίηση βελόνας χρώματος)	Η αυτορυθμιζόμενη στεγανοποίηση βελόνας έχει καταστραφεί ή χαθεί	Αλλάξτε την στεγανοποίηση της βελόνας
Ψεκασμένη επιφάνεια σε μορφή ημισελήνου 	Έχει φράξει η διάτρηση η το κύκλωμα αέρα	Αφήστε την να μαλακώσει σε ένα διάλυμα και καθαρίστε την με βελόνες καθαρισμού ακροφυσίων της SATA
Ψεκασμός σε μορφή σταγόνων ή οβάλ 	Ακαθαρσίες στη μύτη του ακροφυσίου χρώματος ή στο κύκλωμα αέρα	Στρίψτε το ακροφύσιο αέρα κατά 180°. Αν δεν έχετε τα ανάλογα αποτελέσματα καθαρίστε τη μύτη του ακροφυσίου χρώματος και το κύκλωμα αέρα.
Παλλόμενη δέσμη 	<ol style="list-style-type: none"> <li>Δεν υπάρχει αρκετό υλικό στο δοχείο</li> <li>Δεν έχει σφιχτεί το ακροφύσιο χρώματος</li> <li>Αυτορυθμιζόμενη κατεστραμμένη στεγανοποίηση βελόνας,</li> <li>Κατεστραμμένο ή ακάθαρτο συγκρότημα ακροφυσίων.</li> </ol>	<ol style="list-style-type: none"> <li>Συμπληρώστε με υλικό</li> <li>Σφίξτε τα ανάλογα τεμάχια</li> <li>Καθαρίστε ή αντικαταστήστε τα τεμάχια</li> </ol>
Το υλικό αναβράζει στο δοχείο χρώματος	<ol style="list-style-type: none"> <li>Ο αέρας ψεκασμού φθάνει μέσω του καναλιού χρώματος στο δοχείο χρώματος. Δεν έχει σφιχτεί αρκετά το ακροφύσιο χρώματος.</li> <li>Δεν έχει βιδωθεί πλήρως το ακροφύσιο αέρα, έχει φράξει το κύκλωμα αέρα</li> <li>Βλάβη στη βάση ή στο συγκρότημα ακροφυσίων</li> </ol>	<ol style="list-style-type: none"> <li>Σφίξτε τα ανάλογα τεμάχια</li> <li>Καθαρίστε τα τεμάχια</li> <li>Αντικαταστήστε τα τεμάχια</li> </ol>



## 8. Πίνακας ανταλλακτικών

Αρ. είδ.	Όνομασία
3988	Πακέτο φίλτρων λάκας
6395	Συσκευασία με 4 CCS-κλιπ
6981	Πακέτο με 5 ενδότες ταχυσύνδεσης G ¼ IG
10520	Συσκευασία με 12 ελατήρια για βελόνες χρώματος
15438	Συσκευασία με βελόνες χρώματος
16162	Περιστροφική άρθρωση πλήρης
17152	Συσκευασία με 12 ελατήρια εμβόλω αέρα
27243	0,6 l Δοχείο ροής(πλαστικό), QCC για ταχεία αλλαγή
49395	Βιδωτό καπάκι για 0,6 l πλαστικό δοχείο
76018	Συσκευασία με 10 x 10 φίλτρων λάκας
76026	Συσκευασία με 50 x 10 φίλτρων λάκας
89771	Άτρακτος για ρύθμιση στρογγυλής/φαρδιάς δέσμης
91959	Εμβολο αέρα
9050	Σειρά εργαλίων (περιέχει: εξολκέα, φίλτρο χρωμάτων, εξάγωνο κλειδί τύπου SW 2, θυληκό κλειδί για εξάγωνο τύπου SATA και κλειδί σύσφιξης) SATA adam
130153	Σετ χειρολαβής για το πιστόλι ψεκασμού SATAjet
130492	Σετ επισκευής
133926	Σετ ρολών χειρολαβής
133934	Πακέτο με 3 στεγανοποιητικές φλάτζες για την κοχλιακή άτρακτο το ρυθμιστή δέσμης κυλινδρικού και ευρέως τύπου
133942	Πλήρες στεγανοποιητικό υποστήριγμα
133959	Σετ ελατηρίων αποτελούμενο από 3 ελατήρια για τη βελόνα χρώματος και 3 ελατήρια εμβόλου αέρα
133967	Πακέτο με 3 κοχλίες σταθεροποίησης για το μικρόμετρο αέρα τύπου SATA
133983	Τεμάχιο σύνδεσης αέρα G 1/4a
133991	Πακέτο με 3 κεφαλές για τα έμβολα αέρα
139188	Ρυθμιστής ποσότητας του προϊόντος με αντιπερικόχλιο
139964	Μικρόμετρο αέρα
140574	Χαραγμένο κουμπί ελέγχου και κοχλίας (2 από το κάθε ένα)
140582	Πακέτο με 5 εξαρτήματα στεγανοποίησης για ακροφύσια χρώματος
143230	Συσκευασία δακτυλίων ακροφυσίου αέρα (3 τεμ.)

□	Συμπεριλαμβάνεται ως ανταλλακτικό στο πακέτο επισκευών (κωδ. παραγγελίας 130542)
**	Διατίθεται ως πακέτο σέρβις
***	Συμπεριλαμβάνεται στο πακέτο ελατηρίων
****	Περιστροφική άρθρωση μόνον για πλαστικό δοχείο
•	Συμπεριλαμβάνεται ως ανταλλακτικό στο πακέτο επισκευών εμβόλου αέρα (82826)

Τα σχέδια των ανταλλακτικών και τα εξαρτήματα βρίσκονται στην διπλωμένη σελίδα στο τέλος του τεύχους.



## 9. Όροι εγγύησης

Στα πιστόλια λακαρίσματος παρέχουμε εγγύηση που ισχύει για 12 μήνες από την ημερομηνία αγοράς. Η εγγύηση καλύπτει την αξία του υλικού των τμημάτων που παρουσίασαν βλάβη από σφάλμα κατασκευής ή ελαττωματικό υλικό μέσα στα χρονικά όρια της εγγύησης. Εξαιρούνται βλάβες που προκλήθηκαν από κακή χρήση, λάθη χειρισμού ή συναρμολόγησης του αγοραστή ή τρίτων, φυσική φθορά, κακή λειτουργία ή συντήρηση, ακατάλληλα υλικά ψεκασμού, ανταλλακτικά και χημικές επιδράσεις όπως αλκαλικά διαλύματα, ηλεκτροχημικές ή ηλεκτρικές επιδράσεις στις οποίες δεν είχαμε οποιαδήποτε συμμετοχή. Ψεκαζόμενα υλικά που περιέχουν αμίδια, μίνιο, διαλυτικά, βερνίκια, σμάλτο κ.α. μειώνουν τη διάρκεια ζωής των βαλβίδων, των σετ, του πιστολιού και του ακροφυσίου. Οι φθορές τους δεν καλύπτονται από την εγγύηση.

Η συσκευή πρέπει να ελέγχεται αμέσως μετά την παραλαβή. Προφανείς ελλείψεις πρέπει να δηλώνονται γραπτώς στην αντιπροσωπεία εντός 14 ημερών. Πέρα από αυτό το όριο δεν αναγνωρίζονται άλλες αμφισβητήσεις. Επίσης δεν αναγνωρίζονται διεκδικήσεις άλλης μορφής, όπως αποζημιώσεις, ακόμα και για βλάβες που παρουσιάστηκαν κατά τη διάρκεια μιας ενημέρωσης, επιμόρφωσης ή επίδειξης της συσκευής.

Αν ο αγοραστής επιθυμεί άμεση επίσκεψη ή αντικατάσταση της συσκευής προτού ακόμα διαπιστωθεί αν η εταιρεία μας έχει την υποχρέωση να προβεί στην αντικατάσταση αυτή, θα πρέπει να αναλάβει ο ίδιος τα έξοδα της επίσκεψης ή αντικατάστασης σύμφωνα με τις ισχύουσες, τρέχουσες τιμές. Αν αργότερα αποδειχθεί ότι οι εργασίες αυτές καλύπτονται από την εγγύηση εκδίδεται πιστωτικό. Τα παλαιά εξαρτήματα που αντικαταστάθηκαν παραμένουν ιδιοκτησία της εταιρείας. Η διατύπωση επιφυλάξεων ή παραπόνων δεν παρέχει το δικαίωμα στον αγοραστή ή εντολοδόχο να αρνηθεί ή να καθυστερήσει την πληρωμή τιμολογίων.

Η αποστολή της συσκευής στην αντιπροσωπεία γίνεται με έξοδα του αγοραστή. Η εταιρεία μας δεν μπορεί να αναλάβει τα έξοδα συναρμολόγησης, εργασίας, μεταφοράς και συσκευασίας στα οποία έχει υποβληθεί ο αγοραστής. Ισχύουν οι αντίστοιχοι όροι της εταιρείας μας. Επίσκευές στα πλαίσια της εγγύησης δεν παρατείνουν τον χρόνο της εγγύησης. Η εγγύηση παύει να ισχύει εφόσον διαπιστωθεί ότι έχουν γίνει επισκευές από τρίτους.

**Προσοχή!** Όταν χρησιμοποιείτε διαλυτικά μέσα και απορρυπαντικά που έχουν σαν βάση αλογονωμένους υδρογονάνθρακες όπως π.χ. 1,1,1-Τριχλωροαιθάνιο και Μεθυλενοχλωριδίο μπορούν να σχηματιστούν στο δοχείο αλουμινίου, στο πιστόλι και σε γαλβανισμένα τμήματα χημικές αντιδράσεις (1,1,1- Τριχλωροαιθάνιο με μικρές ποσότητες νερού σχηματίζει υδροχλωρικό οξύ). Τα τμήματα αυτά της συσκευής οξειδώνουν και σε ακραίες περιπτώσεις η αντίδραση μπορεί να προκαλέσει έκρηξη. Χρησιμοποιείτε επομένως για τις συσκευές ψεκασμού χρώματος μόνον διαλυτικά μέσα και απορρυπαντικά που δεν περιέχουν ανάλογα στοιχεία. Σε καμία περίπτωση μην χρησιμοποιείτε για τον καθαρισμό οξέα και αλκαλικά διαλύματα (βάσεις, οξέα καθαρισμού μετάλλων κτλ.).

## 10. ΔΗΛΩΣΗ ΠΙΣΤΟΤΗΤΑΣ ΕΕ

Τα πιστόλια λακαρίσματος και οι αντλίες της εταιρείας SATA έχουν μελετηθεί, κατασκευαστεί και παραχθεί σύμφωνα με την Κοινοτική οδηγία 98/37/EOK, 94/9/EOK.

Εφαρμόστηκαν τα ακόλουθα εναρμονισμένα πρότυπα: DIN EN 12100, ασφάλεια μηχανημάτων, συσκευών και εγκαταστάσεων, DIN EN 1953, DIN 31000, DIN 31001 Τμήμα 1, BGR 500 (BGV D25), BGV D24 και κατά περίπτωση τα ZH 1/406, ZH 1/375 και ZH 1/181. Η τεχνική τεκμηρίωση είναι πλήρης και οι οδηγίες λειτουργίας που συνοδεύουν το πιστόλι λακαρίσματος έχουν συνταχθεί στο πρωτότυπο αλλά και στη γλώσσα της χώρας προς την οποία απευθύνονται.

**SATA GmbH & Co. KG**

Διευθύνων σύμβουλος

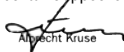
  
Albrecht Kruse



## Biztonsági rendelkezések

A készülék üzembe helyezése előtt az üzemeltetési utasítást teljesen és behatóan el kell olvasni, aztszem előtt kell tartani és be kell tartani. Ezt követően azt a készülék minden használatához részére hozzáférhető módon meg kell őrizni. A készüléket csak szakismerettel rendelkező személyek (szakember) helyezhetik üzembe. A készülék szakszerűtlen használata esetén vagy bármilyen módosítása ill. arra alkalmatlan, idegen elemekkel történő kombinációja esetén anyagi károk, saját személyünk, idegen személyek és állatok akár halálhoz vezető súlyos egészségi károsodása lehet a következmény. SATA a felsorolt károkért (ill. az Üzemeltetési utasítás be nem tartásáért) semminemű felelősséget nem vállal. A mindenkori országban vagy a készülék alkalmazási területén alkalmazandó biztonsági előírásokat, munkahelyi rendelkezéseket és munkavédelmi előírásokat figyelembe kell venni és be kell tartani (pl. az ipariszerű Szakmai Szövetkezetek Központi Szövetségének BGR 500 (BGV D25) és BGV D24 német balesetvédelmi előírásai stb.). SATA, SATAjet, a SATA-Logo és/vagy egyéb itt megemlített SATA termékek bejegyzett védjegyek vagy a SATA GmbH & Co. KG védjegyei USA-ban és/vagy egyéb országokban.

**Csak DIGITÁLIS kivitelnél:** felnyitása a robbanásvédelem és a garancia megszűnéséhez vezet.

## Betartandó

A szórópisztolyokat soha ne irányítsuk magunkra, más személyekre vagy állatokra. Az oldó- és hígítószerke felmaródásokhoz vezethetnek. Csak a munkában való előrehaladáshoz szükséges oldószer- és festékmennyiséget szabad a készülék munkakörnyezetében tartanunk (a munkavégzést követően az oldószereket és anyagokat rendeltetésnek megfelelő raktárterekbe kell visszavinni). A készüléket a levegőtöltő hálózatról minden javítási munkálat előtt le kell kapcsolni.

**Minden üzembe helyezés előtt - főként minden tisztítás és javítási munkálat után - valamennyi csavar és anya fix helyzetűt, valamint a szórópisztolyok és tömlők tömítettségét ellenőrizni kell.** A meghibásodott alkatrészeket ki kell cserélni vagy megfelelően helyreállítani. A legjobb festési eredmények elérése és a legnagyobb biztonság érdekében csak eredeti pótalkatrészeket alkalmazunk. A lakkozás közben a munkaterületen tűzforrás (pl. nyílt láng, égő cigaretta, nem robbanásvédtett lámpa, stb.) nem lehet, mert a lakkozás közben könnyen gyulladó elegyek keletkeznek. A lakkozás közben az előírásoknak megfelelő munkavédelmi eszközöket kell alkalmazni (pl. légzésvédelem, stb.). Minthogy magasabb nyomások mellett történő szórás közben túllépjük a 90 db(A) hangnyomásszintet, ezért megfelelő hallásvédő eszközt kell viselni. A szórópisztoly alkalmazása közben a kezelő testrészeit rázkódások nem érik. A visszalökő-erők alacsonyak. **Jelen termék 0 zónába tartozó robbanásveszélyes területeken történő alkalmazása tilos.**

## 1. Szállítási kivitelezés és műszaki adatok (Általánosságban)

- 0,6 l kiirvathetus-vedelikunö (kunstmaterjal) koos integreeritud tilgatökisega
- pöördliigend (vastavalt varustusele)
- Szerszámkészlet
- alternatív: 1,0 l QCC-alumiiniumnö ilma pöördliigendita
- maks. materjali kasutustemperatuur: 50° C
- max. pisztoly belso nyomás 10 bar (1 MPa) / (145 psi)

### 1.1 Műszaki adatok (RP kivitel)

- Püstol düüsigia 1,6 RP
- õhukulu 2 bar juures: 275 NI/min
- püstoli sisendrõhk 1,5 - 2,0 bar (0,15 - 0,20 MPa)

### 1.2 Műszaki adatok (HVLP kivitel)

- Püstol düüsigia 1,7 HVLP
- õhukulu 2 bar juures: 350 NI/min
- püstoli sisendrõhk 2,0 bar - (HVLP)



## 2. Működésleírás

### 2.1 Általános

A SATAjet 1000 B RP/HVLP szórópisztoly festékek és lakkok, valamint egyéb folyékony közegek (a fúvóka mérete függ a szórás viszkozitásától) szórásának célját szolgálja. Csiszoló, sav- és benzintartalmú anyagok feldolgozása tilos. A szóráshoz szükséges sűrített levegő a pisztoly nyelvébe csavarozott légcsatlakozásnál kerül bevezetésre. A kengyel első nyomáspontig történő működtetésével kinyit a levegőszelep (előlevegő-vezérlés). A kengyel további működtetésével kihúzzuk a festéktűt a festékfúvókából. A szórandó közeg a gravitáció következtében ekkor nyomás nélkül kifolyik a festékfúvókából, a levegőfúvókából kilépő sűrített levegő segítségével pedig egyidejűleg porlasztásra kerül. Az edény teteje csepegésgátlóval van kiszerezve, ami megakadályozza az anyag szellőző nyíláson történő kifolyását.

### 2.2 digitális nyomásmérés (Utólagos felszerelés)

A „SATA adam”-ba beépített digitális nyomásmérő von  $\pm 0,05$  bar (1 psi) kijelzési pontossággal jelzi ki 0,2 bartól kezdve (3 psi) a pisztoly bemeneti nyomását. Nyomásmentes állapotban a nyomásmérés az elem élettartamának meghosszabbítása érdekében alvó üzemmódba kapcsol át. A nyomásmérő berendezés hermetikusan el van zárva a külső hatásoktól (maximális hőmérséklet:  $60^\circ$  C). A maximális kijelzési érték 99 psi vagy 9.9 bar.

### 2.3 ATEX, FM Global (Robbanásvédelem)

Az „adam” digitális nyomásmérő berendezés Baumuster-vizsgálaton esett át és a 94/9 EK uniós irányelv szerint került kifejlesztésre, szerkesztve és gyártva.

II 1G EEx ia IIC T4 szerint

FM Global IS CL I, ZN 0, AEx ia IIC T4

IS CL I, DIV 1, GP A, B, C&D, T4

besorolásba kerül és robbanásbiztosan ( $60^\circ$  C-ig 0,1-es és 2-es ex-zone) használható. A nyomásmérő készülék, kijelző, üvegfedő, stb. sérülése esetén a pisztolyt azonnal üzemben kívül kell helyezni. **A nyomásmérő berendezést kizárólag csak a SATA üzemiében szabad javítani. A nyomásmérő térbe történő, az elülső lap eltávolításával megkísérelt bármilyen beavatkozás veszélyes és a robbanásvédelmi engedély valamint a garancia elvesztéséhez vezet és elrontja a nyomásmérő berendezést.**

## 3. Felépítés

- |  |                                      |
|--|--------------------------------------|
| 1 Fúvókakészlet (ebből csak a légfúvóka látható) | 7 Levegőcsatlakozó G $\frac{1}{4}$ a |
| 2 Önállító tücsomag (nem látható)                | 8 Légdugattyú (nem látható)          |
| 3 Kengyel  | 9 Levegő-mikrométer imbuszcsonvarára |
| 4 Önállító légdugattyú-csomag (nem látható)      | 10 Levegő-mikrométer                 |
| 5 Fokozatmentes kör-/ szélessugarú szabályozó    | 11 Anyagmennyiség-szabályozó         |
| 6 ColorCodeSystem                                | 12 Festékszita (nem látható)         |
|  | 13 Csepegésgátló (nem látható)       |



## 4. Üzembe helyezés

Minden üzembe helyezés előtt, főként minden tisztítás és javítási munkát után valamennyi csavar és anya fix helyzetét ellenőrizni kell. Ez mindenekelőtt érvényes az anyagmennyiség-szabályozó csavarra (ellenánya), a kör-/szélessugar szabályozóra (5-es tétel), valamint a levegő-mikrométer imbusszcsavarára (9-es tétel). A szórópisztolyt a kiszállítás előtt korrózióvédő szerrel kezeljük, ezért használat előtt hígítóval vagy tisztítószerezrel át kell mosni. A készülék legyen mindennemű karbantartási és javítási munka közben nyomásmentesített állapotban, vagyis a levegőhálózatról leválasztva. Ezen biztonsági figyelmeztetés figyelmen kívül hagyása akár halálhoz vezető károsodásokat és sérüléseket eredményezhet. SATA a figyelmen kívül hagyásból eredő esetleges következményekért felelősséget nem vállal.

### 4.1 Tiszta szórólevegő

... a legbiztosabban következők alkalmazása révén:

**Kombi-finomszűrők integrált nyomásszabályozóval** a szórónyomás durva beállításához. A levegőtömlőben/csatlakozóban végbemenő magas nyomásvesztés miatt ellenőrizni és szükség esetén be kell állítani a szórópisztolyon a folyató nyomást. **Cikk-sz. 92296**



### 4.2 Elegendő levegőtérfogat

...az igényeknek megfelelő kompresszorteljesítmény, a nagy légvezeték keresztmetszetek által és a túl nagy nyomásvesztés elkerülése érdekében legalább 9 mm-es belső átmérőjű légsző antisztatikus és nyomásálló kivitelben és lakvaró anyagok nélkül. A levegőcsatlakozásra (G ¼ a) való szerelés előtt ki kell fűjni a légtömlőt. A légtömlőnek legalább 10 bar nyomáshoz nyomásállóknak és oldószerrel szemben ellenállóknak kell lennie. Teljes levezetési ellenállás < 100 mΩ. Ohm.

**Cikk-sz. 53090 (hossz 10m)** - (benzinnel és olajokkal szemben nem ellenálló)



### 4.3 Levegő-mikrométer/Utólag beszerelhető nyomásmérő

Az integrált **mikrométert** max. átmenethez teljesen kinyitjuk, azaz függőlegesen „III” pozícióba visszük. A fokozatmentesen beállítható légmikrométerrel a pisztolynyomás közvetlenül a szórópisztolyon változtatható. A szórópisztolyt a levegőhálózatra csatlakoztatjuk, működtetjük a kengyelt, majd beállítjuk a kívánt pisztoly-belsőnyomást.



az illusztráció  
jelölés az utólag  
beszerelhető

#### Kérjük betartani:

- Hosszában beállított mikrométer („III” pozíció – a pisztolytesthez képest párhuzamosan)
  - = maximális porlasztás, maximális pisztoly-belsőnyomás (azonos a pisztoly bemeneti nyomásával)
- „I” vagy „II” pozíció (a pisztolytesthez képest harántirányban) = minimális porlasztás, minimális pisztoly-belsőnyomás (kisebb festési munkálatokhoz, keveréshez, stb.)

**Figyelem:** A levegőhálózatra csatlakoztatott szórópisztoly esetén a levegő-mikrométer rögzítőcsavarja (9-es tétel) semmi esetre sem szerelhető ki. Ha a rögzítőcsavar ki lett szerelve, a szórópisztoly nem helyezhető üzembe.



az illusztráció  
jelölés az utólag  
beszerelhető

**Utólag beszerelhető SATA adam nyomásmérő:**

Egy SW 2-es belső hatszögű csavarkulccsal lazítsa meg az oldalsó rögzítő csavart, s távolítsa el a légmikrométert. Ezután szerelje be a SATA adam nyomásmérőt a standard légmikrométer helyére.

**Figyelem, a légmikrométer rögzítő csavarja (9. pozíció) be van építve a festékszóró pisztolyba, és szorosra van húzva. Kösse be a pisztolyt a sűrített levegős hálózatba, süssse el az elsütő kengyelt, és állítsa be ennek elfordításával a kívánt szórási nyomást.**

**4.4 A bemeneti folyató nyomás helyes beállítása****a) SATA adam nyomásmérővel felszerelt festékszóró pisztoly:**

Állítsa be a pisztolyban lévő SATA adam nyomásmérőn a szükséges 1,5 - 2,0 bar közti nyomást. A nyomást +/- 0,05 bar (+/- 1 psi) pontossággal lehet beállítani, s a kijelző révén a festés során folyamatosan lehet ellenőrizni.

**b) szórópisztoly mikrométerrel/manométerrel**

A nyomáscsökkentő segítségével biztosítjuk az elegendő nyomást. A mikrométeren beállítjuk a javasolt 1,5 - 2,0 bar bemeneti nyomást.  
**Cikk-sz. 27771**

**c) szórópisztoly sűrítettlevégo-ellenőrző manométerrel**

A nyomáscsökkentőn úgy állítjuk be a nyomást, hogy a szórópisztoly típusa szerint szükséges bemeneti nyomást elérjük.  
**Cikk-sz. 4002**

**d) szórópisztoly manométer nélkül**

Ahhoz, hogy az a) és c) esetén egyébként a szórópisztoly bemeneténél mérhető légnyomás manométer nélkül helyesen legyen beállítható, a tömlőben végbemenő nyomásvesztés miatt a nyomás beállításánál 10 méterenként a javasolt bemeneti nyomás felett kb. 0,6 bar nyomással többet állítunk be (belső átmérő 9 mm).

**4.5 Anyagmennyiség****Anyagmennyiség szabályozás**

A szórási viszkozitásnak és a kívánt átfolyó festékmennyiségnek megfelelően állítható be (1 nyíl), és az ellenanyával biztosítható ki (2 nyíl). Rendes esetben az anyagmennyiség-szabályozó teljesen nyitott állapotban van.

**4.6 Kör-/ szélessugár****Kör-/ szélessugár szabályozó**

a szórósugár festési objektumhoz történő fokozatmentes igazításához:

Tekerés balra - **szélessugár**

Tekerés jobbra - **körsugár**



1 az átfolyó festék mennyiségét szabályozó fellegu



az átfolyó festék mennyiségét szabályozó fellegu



#### 4.7 Fúvóakészlet

Fúvóakészlet - kompletten bevizsgált egység festéktüből (V4A), festékfúvókából (V4A) és légfúvókából. A fúvóakészletet fixen szereljük (a festékfúvókához az univerzális kulcsot alkalmazzuk). A festékfúvókát a festéktü előtt szereljük be. A légfúvókát úgy kell rögzíteni, hogy a felirat felül legyen. A legmagasabb minőséget és élettartamot csak eredeti pótalkatrészek szavatolják. A festékfúvókához az univerzális kulcs lyuggatott belső hatlapját (méret: 12) használjuk.

**Időben testek beszerelése esetén minőségromlás lehetséges és a SATA jótállása megszűnik ill. egészségkárosító veszélyek állhatnak elő.**



az illusztráció tájékoztató jellegű

Fúvóakészletek, RP kivitel	Fúvóakészletek, HVLP kivitel
151316 SATAjet 1000 B RP 0,8	149195 SATAjet 1000 B HVLP 1,4
151324 SATAjet 1000 B RP 1,0	149203 SATAjet 1000 B HVLP 1,7
149161 SATAjet 1000 B RP 1,3	149211 SATAjet 1000 B HVLP 1,9
149179 SATAjet 1000 B RP 1,6	149229 SATAjet 1000 B HVLP 2,1
150417 SATAjet 1000 B RP 1,8	
149187 SATAjet 1000 B RP 2,0	
151332 SATAjet 1000 B RP 2,5	
151340 SATAjet 1000 B RP 3,0	
154187 SATAjet 1000 B RP 4,0	
154195 SATAjet 1000 B RP 5,0	

#### 4.8 Szórástávolság

Az overspray (tűfújásból keletkező permet) és a felületi problémák elkerülése érdekében megfelelő fújási távolságot kell betartani a légfúvóka és a lakko-zandó felület között a hozzátartozó pisztoly bemeneti nyomás.

Kivitel	Szórástávolság	Pisztoly bemeneti nyomás
RP	18 - 23 cm	1,5 - 2,0 bar
HVLP	13 -17 (21*) cm	2,0 bar



az illusztráció tájékoztató jellegű

#### 4.9 Fúvóka belsőnyomás - HVLP kivitel -

A levegőbemenetnél uralkodó 2,0 bar feletti bemeneti nyomás esetén a fúvóka belső nyomása túllépi a 0,7 bar értéket. A HVLP üzemmód maximális bemeneti nyomása a pisztolytestbe van bepecsételve. 2 bar feletti nyomás esetén a SATAjet 1000 B HVLP az U.K.-törvényhozásnak megfelelő Compliant szórópisztoly. (**Lombardia\* (Olaszország):** Bemeneti nyomás 2,5 barnál alacsonyabb - fúvóka-belsőnyomás kisebb, mint 1,0 bar). **Ellenőrzési légkupakok:** a fúvóka méretétől függenek (kérjen ajánlatot)!

#### 5. Az önállító tömitések cseréje

- Anyagoldal:** Az önbeállító színes tűtömítés cseréjéhez ki kell szerelni a színes tűt és a meghúzó kengyeles csapszegét. A festéktü helyett a hengeres végű imbuszkulcsot (megrendelő-szám 9050) vezetjük be a pisztolyba, majd a csomagcsavart a nyomórúgóval és a tömitéssel kicsavarjuk a pisztolyból. A festéktü-csomagban (rendelési szám: 15438) lévő alkatrészeket (nyomócsavar, nyomórúgó és új tömités) helyezze az imbusz kulcs hengeres peremére, és csavarja be ezeket a pisztolytestbe. Ellenőrizze, hogy a festéktü nem sérült-e, majd újra szerelje be.
- Levegőoldal:** A légdugattyúrúd tömitéstartójának (megrendelő-szám 133942) cseréjéhez először a festéktüt és a kengyelt szereljük ki, ezután kihúzzuk a légdugattyúrúdat (megrendelő-szám 91959), majd 4-es méretű imbuszkulccsal a tömitéstartót teljesen kiszerelem. Az új tömitéstartót teljesen becsavarozzuk, majd kézi erővel meghúzzuk. A légdugattyúrúdat csak vékonyan becsírozunk pisztolyzsírral (megrendelő-szám 48173), beszereljük, majd visszaszereljük a kengyelt és a festéktüt.



## 6. Tisztítás és karbantartás

Kérjük, soha ne alkalmazzon erőszakot. A nagy csőfogók, hegesztő pisztolyok alkalmatlan segédeszközök. Szakszerű javítás számos esetben csak speciális szerszámokkal végezhető. Ebben az esetben korlátozza magát a kár okának megállapítására, az elhárítást pedig bízva vevőszolgálatunkra. A készülék önkezü szét szerelése esetén megszűnik a pisztoly kifogástalan működése tekintetében vállalt felelősség.

- A szórópisztolyt hígítóval vagy tisztítószerrel jól átmoszuk.
- A légfűvókát ecsettel vagy kefével megtisztítjuk. A szórópisztolyt nem helyezük hígítóba vagy tisztítószerbe.
- A szennyezett furatokat semmi esetre sem szabad szakszerűtlen tárgyakkal megtisztítani, a szórás kinézetét már a legcsekélyebb sérülés is befolyásolja. SATA fűvókatisztító tűket (64030-as tisztítókészletből) használunk!
- A pisztolyfejben lévő fekete légelesztő gyűrűt (megrendelő-szám 143230/3 darabos készlet) csak sérülés esetén (nem áll fenn tömítettség a festékfűvókához) szereljük ki. Kiszerelés után minden esetben másik légelesztő gyűrűt kell beszerezni a megfelelő működés biztosítására. Az új légelesztő gyűrűt helyes fekvéssel behelyezzük, majd visszacsavarozzuk a festékfűvókát, **melynek során figyelembe vesszük a légelesztő gyűrű beszerelési leírását.**
- A mozgó alkatrészeket pisztolyzsírral enyhén bezsírozzuk (megrendelő-szám 48173).

**A légelesztő gyűrű javítási leírását PDF formátumban, valamint videoként honlapunkon is megtalálhatja: [www.sata.com/Media](http://www.sata.com/Media).**

**Ott film formájában a pisztoly tisztításáról is kaphat közelebbi információkat!**

### Fontos tudnivaló:

A pisztoly oldó- vagy tisztítószerrel kézileg vagy hagyományos pisztoly-mosógépben tisztítható.

**A következő cselekvések a pisztolyokat és a berendezéseket rongálhatják, adott esetben pedig a robbanásvédelem elvesztéséhez és a garanciális igények teljes elvesztéséhez vezethetnek:**

- A pisztoly oldó- vagy tisztítószerbe helyezése a tisztításhoz szükségesnél hosszabb időre
- A pisztoly a mosóprogram befejezése utáni pisztoly-mosógépben hagyása
- A pisztoly ultrahangos tisztítórendszerekkel történő tisztítása
- a használatra nem jellemző ütés általi terhelés



## 6.1 Beszerelési leírás - levegőelosztó gyűrű

**Fontos tudnivalók:** A levegőelosztó gyűrű lehúzása közben semmi esetre sem szabad meg sérteni a pisztolytest tömítő peremeit. Ezért legyen nagyon óvatos a levegőelosztó gyűrű eltávolítása során!

### 1. Először szerelje ki a fúvókakészletet:

- Távolítsa el a levegőfúvókát
- Csavarozza le az anyagmennyiség-szabályozót
- Húzza ki a rugót és a festéktűt
- Szerelje ki a festékfúvókát (a szerszám-készletben lévő kulccsal)



az illesztő  
tűjelező jellegű

### 2. A levegőelosztó gyűrű kiserelése (speciális szerszámmal)

A szerszám segítségével húzza vagy feszítse ki a levegőelosztó gyűrűt, majd távolítson el minden szennyeződést.



az illesztő  
tűjelező jellegű

**!Kérjük, ellenőrizze pontosan, hogy a tömítő felületeken van-e lerakódott szennyeződés, vagy karcok akadályozzák-e az optimális tömítést!**



az illesztő  
tűjelező jellegű

### 3. Az új levegőelosztó gyűrű behelyezése

3a Az új levegőelosztó gyűrűt úgy kell behelyezni, hogy a nyíl (1) jelölt műanyag-csap a jelölt furatba (2. nyíl) illeszkedjen!



az illesztő  
tűjelező jellegű

3b Ezután egyenletesen préselje be a levegőelosztó gyűrűt, csavarozza be a festékfúvókát, és enyhén húzza meg, majd azonnal távolítsa el újra. Ellenőrizze, hogy a levegőelosztó gyűrű a pisztolytestnél jól tömítsen..





az illesztő  
tűjelező jellegű

### 4. A fúvókakészlet beszerelése (Az 1. pontban leírtakkal ellenkező sorrendben)

!Egy papíron végzett **teszt szórásképpel** győződjön meg a pisztoly kifogástalan működéséről, mielőtt egy objektumot kezd fényezni!



## 7. Lehetséges működészavarok

Zavar	Ok	Elhárítás
A pisztoly csöpög	A festéktű és a festékfúvóka közötti idegen test akadályozza a tömítettséget	Kiszereeljük a festéktűt és a festékfúvókát, hígítóban megtisztítjuk, vagy új fúvókakészletet helyezünk be
A festéktűnél (festéktű-tömítés) festék lép ki	Az önállító tűtömítés meghibásodott vagy elveszett	Kicseréljük a tűtömítést
A szórási kép sarlóformájú 	A kürtfurat vagy a légkörforgás el van dugulva	Hígítóba beáztatjuk, majd SATA fúvókatisztító tűkkel megtisztítjuk
A sugár cseppalakú vagy ovális 	A festékfúvóka-csap vagy a légkörforgás szennyeződése	A légfúvókát 180° fokkal elfordítjuk. Azonos megjelenésként esetén megtisztítjuk a festékfúvóka-csapot és a légkörforgást
A sugár rezeg 	<ol style="list-style-type: none"> <li>1. Nincs elég anyag a tartályban</li> <li>2. A festékfúvóka nincs meghúzva,</li> <li>3. az önállító tűtömítés meghibásodott, a fúvókakészlet elszennyeződött vagy megsérült</li> </ol>	<ol style="list-style-type: none"> <li>1. Anyagutántöltés</li> <li>2. Az elemeket megfelelően meghúzzuk</li> <li>3. Az elemeket megtisztítjuk vagy kicseréljük</li> </ol>
Az anyag zubog vagy „fő” a festékedényben	<ol style="list-style-type: none"> <li>1. A festékcsatormán keresztül porlasztott levegő jut a festékedénybe. A festékfúvóka nincs eléggé meghúzva</li> <li>2. A légfúvóka nincs teljesen felcsavarozva, a légkörforgás el van dugulva</li> <li>3. Ülész defekt, vagy fúvókakészlet sérült</li> </ol>	<ol style="list-style-type: none"> <li>1. Az elemeket megfelelően meghúzzuk</li> <li>2. Az elemeket megtisztítjuk</li> <li>3. Az elemeket kicseréljük</li> </ol>



## 8. Pótalkatrészek

Az.-sz.	Megnevezés
3988	Különcsomag festékszűrők (10 darab)
6395	Csomag 4 CCS-klipsszel
6981	Csomagolás 5 gyorskuplung csöcsönkkal G ¼ IG
10520	Csomag 12 rugóval festéktűhöz
15438	Festéktűcsomag
16162	Komplett forgócsukló
17152	Csomag 12 légdugattyú-rugóval
27243	0,6 l folyató edény (műanyag), QCC gyorscserehez
49395	Csavaros fedél 0,6 literes műanyag edényhez
76018	Csomag 10 x 10 darab festékszítával
76026	Csomag 50 x 10 darab festékszítával
89771	orsó a kör-/szélessugár szabályozáshoz
91959	Légdugattyúrúd
9050	Szerszámkészlet (részei: kihúzószerszám, tisztító kefe, imbusz kulcs SW 2, SATA belső hatszögű kulcs és csavarkulcs)
130153	SATA adam
130492	SATAjet elsütő kengyel készlet
130542	Javítókészlet
133926	Kengyelgörgő készlet
133934	Tömítés a festéksugár-szabályozó orsójához, 3 db-os csomag
133942	Tömítő-tartó, komplett
133959	Rugókészlet, készletenként 3x festéktű /3x légdugattyú rugó
133967	Rögzítő csavar a SATA légmikrométerhez, 3 db-os csomagban
133983	Levegő csatlakoztatási darab G 1/4a
133991	Légdugattyú fej, 3 db-os csomagban
139188	Anyagmennyiség-szabályozó ellenanyával
139964	Légmikrométer
140574	Recézett gomb és csavar (csomagonként 1x)
140582	Csomagolás 5 tömítőelemmel a festékfúvókához
143230	Csomag légfúvóka-gyűrű (3 darab)

- A javítókészlet részeként (130542) áll rendelkezésre
- \*\* Szerviz-egységként áll rendelkezésre
- \*\*\* A rugó-készletben áll rendelkezésre
- \*\*\*\* Forgócsukló csak műanyag edény esetén
- A légdugattyú szerviz-egység (82826) részeként áll rendelkezésre

A pótalkatrész-rajz és a tartozékok a füzet végén lévő kihajtható oldalon találhatóak.



## 9. Garancia-feltételek

Szórópisztolyok (ilyen jellegű készülékek) vonatkozásában 12 hónapos garanciát nyújtunk, amely a végfelhasználónak történő eladás napjával kezdődik.

A garancia az olyan gyártási és anyaghibás alkatrészek anyagértékére terjed ki, melyek a garanciaidőn belül derülnek ki. Kizártak azok a károk, melyek a vevő illetve harmadik személyek általi alkalmatlan vagy szakszerűtlen alkalmazásból, hibás szerelésből illetve helyreállításból, természetes kopásból, hibás kezelésből vagy karbantartásból erednek; alkalmatlan szóróanyagok, helyettesítő anyagok és vegyi hatások - lúgok és savak -, elektrokémiai vagy villamos hatások miatt keletkeznek, amennyiben a károk nem vezethetők vissza a mi hibánkra. Csiszoló szóróanyagok, mint például ólomminium, diszperziók, zománcok, folyékony smirglik, és hasonlók csökkentik a szelepek, a csomagok, a pisztolyok és a fúvókák élettartamát. Az erre visszavezethető kopási jelenségeket jelen garancia nem fedezi. A készüléket a kézhezvétel után haladéktalanul ellenőrizni kell. A nyilvánvaló hiányosságokat 14 nappal a kézhezvétel után írásban közölni kell a szállítást végző céggel, illetve velünk, egyéb esetben megszűnik a garanciális teljesítéssel kapcsolatban fennálló jog.

Mindenmű további - főként kártérítési - igény kizárt. Ez vonatkozik azokra a károokra is, melyek tanácsadás, begyakorlás és bemutatás esetén keletkeznek. Amennyiben a Vevő pótlási kötelezettségünk megállapítása előtt azonnali javítást vagy cserét kér, úgy a pótalkatrész szállítása vagy a javítás a mindenkori napi ár felszámítása és megfizetése ellenében történik. Amennyiben a minőségi kifogás vizsgálata során kiderül, hogy fennállt a garanciaigény, úgy a Vevő a felszámított javításért vagy pótalkatrész-szállításért a garancianyújtásnak megfelelő jóváírást kap. Azon alkatrészek, melyek helyett pótlás került szállításra, tulajdonunkba szállnak át. Minőségi kifogások vagy egyéb kifogások nem jogosítják fel a Vevőt ill. Megrendelőt, hogy a fizetést megtagadja vagy késleltesse.

A készülék kiszállításának költségmentesen kell történnie. A szerelési költségeket (munkaidő- és úti költségek), valamint a szállítási és a csomagolás költségeit nem áll módunkban vállalni. Itt szerelési feltételeink érvényesek. A garanciális szolgáltatások nem eredményezik a garanciaidő meghosszabbodását. A garancia idegen beavatkozások esetén megszűnik.

**Figyelem!** Halogénezett szénhidrogén alapú oldó- és tisztítószer, mint pl. 1,1,1-triklóretán és metilénklorid, alkalmazása esetén az alumíniumedényen, pisztolyon valamint a galvanizált alkatrészekben kémiai reakciók léphetnek fel (1,1,1-triklóretán kismennyiségű vízzel sósavat eredményez). Az alkatrészek emiatt oxidálódhatnak, szélsőséges esetben a reakció robbanásszerűen is történhet. Ezért szórópisztolyaihoz csak olyan oldó- és tisztítószeret alkalmazzon, melyek a fenti alkotóelemeket nem tartalmazzák. Tisztításhoz semmiképp ne alkalmazzunk savakat, lúgokat (bázisokat, marószerket, stb.).

## 10. EK megfeleléségi nyilatkozat

A SATA cég szórópisztolyai és szivattyúi a 98/37/EK, 94/9/EK EK-irányelvekkel összhangban lettek kifejlesztve, tervezve és gyártva.

Ennek során következő harmonizált szabványokat alkalmaztuk: DIN EN 12100, Gépek, készülékek és berendezések biztonsága, DIN EN 1953, DIN 31000, DIN 31001, 1. rész, BGR 500 (BGV D25), BGV D24 és szükség esetén a ZH 1/406, ZH 1/375 és ZH 1/181.

A műszaki dokumentáció teljes terjedelemben rendelkezésre áll, a szórópisztolyhoz tartozó használati utasítás az eredeti változatban, valamint a felhasználó nyelvén áll rendelkezésre.

SATA GmbH & Co. KG

Ügyvezető

  
Alois Kruse



## Introduzione

Prima della messa in funzione dell'apparecchiatura/pistola per verniciare deve essere letto completamente ed accuratamente, osservato e rispettato il presente manuale d'istruzioni. Esso deve essere poi conservato in un luogo sicuro ed accessibile per ogni utente dell'apparecchiatura. L'apparecchiatura/la pistola per verniciare può essere messa in funzione esclusivamente da persone esperte (personale qualificato). In caso di uso inappropriato dell'apparecchiatura/della pistola per verniciare, oppure in caso di modifiche di qualunque tipo, o di assemblaggio con pezzi non originali e inadeguati, possono subentrare danni materiali, e possono esserci seri danni alla salute, anche con pericolo di morte per il personale addetto, per le persone esterne e per gli animali. Per questi danni (per es. non osservanza del manuale d'istruzioni), l'azienda Sata non si assume nessun tipo di responsabilità. Devono essere osservate e rispettate le norme di sicurezza applicabili, le disposizioni relative al posto di lavoro e le norme di protezione antinfortunistica del rispettivo Paese, oppure della regione dove viene usata l'apparecchiatura/la pistola per verniciare (per esempio le norme antinfortunistiche tedesche BGR 500 (BGV D 25) e BGV D24 dell'Associazione principale industriale e commerciale di categoria, ecc.). SATA, SATAJet, il logo SATA e/o altri prodotti SATA qui citati sono marchi di fabbrica registrati, oppure marchi di fabbrica dell'azienda SATA GmbH & Co. negli USA e/o in altri Paesi.

**Soltanto per la versione SATA adam (DIGITAL):** Aprire ha come conseguenza la perdita della protezione dalle esplosioni e della garanzia.

## Da rispettare

Non puntare mai la pistola per verniciare verso se stessi, verso altre persone o animali. Sostanze solventi e diluenti possono provocare corrosioni. Nell'ambiente di lavoro attorno all'apparecchiatura devono esserci solo le quantità di solventi e di vernici necessarie per il proseguimento dei lavori in corso (dopo la fine dei lavori i solventi e le vernici devono essere riportati in magazzino conformemente alle disposizioni relative). Prima di svolgere qualunque lavoro di riparazione, l'apparecchiatura deve essere scollegata dalla rete dell'aria. **Prima di ogni messa in funzione, in particolare modo dopo ogni pulitura e dopo eventuali lavori di riparazione, si deve controllare che le viti e i dadi siano saldamente in sede, e si deve verificare la tenuta ermetica delle pistole e dei tubi flessibili.** I pezzi difettosi devono essere sostituiti, oppure devono essere adeguatamente riparati. Al fine di ottenere i migliori risultati possibili di verniciatura, e per garantire il massimo della sicurezza, devono essere usati solo pezzi di ricambio originali. Durante la verniciatura, nell'area di lavoro non devono trovarsi fonti infiammabili (per es. fuoco aperto, sigarette accese, lampade prive di protezioni antiesplosive, ecc.), perché verniciando si creano miscele facilmente infiammabili. Verniciando devono essere applicate le norme relative ad un'adeguata protezione antinfortunistica (protezione delle vie respiratorie, ecc.). Deve essere indossata un'adeguata protezione per l'udito, perché spruzzando a pressioni elevate viene superato il livello di pressione acustica di 90 db(A). Usando la pistola per verniciare non viene trasmessa nessuna vibrazione sulle parti del corpo dell'operatore addetto. Le forze repulsive sono ridotte. **È vietato l'impiego di questo prodotto in aree a rischio d'esplosione della Zona 0.**

## 1. Descrizione fornitura e dati tecnici (Generale)

- Coppetta a flusso da 0,6 l a cambio rapido (in materia plastica) con integrato dispositivo di bloccaggio delle gocce
- Giunto a cerniera (a seconda dell'attrezzatura in dotazione)
- Kit di attrezzi
- In alternativa: coppetta in alluminio da 1,0 litri (QCC), senza giunto a cerniera
- Temperatura max. d'esercizio materiale 50 ° C
- Pressione d'entrata nella pistola massima 10 bar (1 MPa) / (145 psi)

### 1.1 Dati tecnici (Versione RP)

- Pistola con ugello 1,6 RP
- Consumo d'aria con 2 bar 275 NI/min
- Pressione d'entrata nella pistola raccomandata 1,5 - 2,0 bar (0,15 - 0,2 MPa)

### 1.2 Dati tecnici (Versione HVLP)

- Pistola con ugello 1,7 HVLP
- Consumo d'aria con 2 bar 350 NI/min
- Pressione d'entrata nella pistola raccomandata 2 bar - (HVLP)



## 2. Descrizione di funzionamento

### 2.1 In generale.

La pistola per verniciare SATAjet 1000 B RP/HVLP serve alla spruzzatura di colori, vernici ed altri materiali fluidi (le dimensioni dell'ugello dipendono dalla viscosità di spruzzo). Materiali a smeriglio, materiali a contenuto acido e con benzina non possono essere lavorati. L'aria compressa necessaria per spruzzare viene portata all'allacciamento per l'aria che è avvitato nell'impugnatura della pistola. Azionando il ponticello fino al primo punto di pressione, viene aperta la valvola dell'aria (controllo preliminare aria). Continuando ad azionare il ponticello, l'ago per la vernice viene estratto dall'ugello per la vernice. Il materiale da spruzzare fuoriesce poi a pressione nulla dall'ugello per la vernice, come conseguenza della forza di gravità, e viene nebulizzato dall'aria compressa che fluisce contemporaneamente dall'ugello per l'aria. Il coperchio della coppetta è dotato di un dispositivo di bloccaggio delle gocce, che impedisce il deflusso di materiale dal foro di sfato.

### 2.2 Indicatore digitale di pressione (Soluzione di potenziamento)

L'indicatore digitale di pressione è integrato nel „SATA adam“ e visualizza, a partire da una pressione di 0,2 bar (3 psi), la pressione d'entrata con un grado di precisione dell'indicazione di  $\pm 0,05$  bar (1 psi). In uno stato di pressione nulla è disinserita la misurazione della pressione („sleep“), al fine di prolungare la durata di vita della batteria. Il dispositivo manometrico digitale è sigillato ermeticamente per proteggerlo dagli effetti esterni (temperatura massima 60° C). Il valore massimo indicato è di 99 psi o 9.9 bar.

### 2.3 ATEX, FM Global (protezione antiesplorione)

Il dispositivo manometrico digitale „adam“ è stato sottoposto a prova di omologazione ed è stato sviluppato, progettato e realizzato in conformità con la direttiva CE 94/9 CE.

E' stato classificato in base a

II 1G EEx ia IIC T4

FM Global IS CL I, ZN 0, AEx ia IIC T4

IS CL I, DIV 1, GP A, B,C&D, T4

e può essere utilizzato nelle zone a rischio di esplosione 0, 1 e 2 fino a 60°C. La pistola deve essere messa immediatamente fuori servizio in caso di danneggiamento del misuratore di pressione, del display, della coperture di vetro, ecc.. Il dispositivo di misurazione della pressione può essere riparato esclusivamente nello stabilimento SATA. **Qualsiasi intervento nel vano di misurazione della pressione effettuato rimuovendo il pannello frontale è pericoloso, perchè distrugge il dispositivo di misurazione della pressione e ha come conseguenza la perdita della garanzia e dell'omologazione per la protezione contro le esplosioni.**

## 3. Struttura

- |   |  |    |   |
|---|--|----|---|
| 1 | Set ugelli (di cui è visibile solo l'ugello dell'aria)   | 7  | Allacciamento per l'aria G 1/4 a                      |
| 2 | Guarnizione (non visibile) aghi con dispositivo di recupero automatico del gioco                 | 8  | Stantuffo per l'aria (non visibile)                   |
| 3 | Ponticello   | 9  | Viti di arresto                                       |
| 4 | Guarnizione stantuffo per l'aria (non visibile) con dispositivo di recupero automatico del gioco | 10 | Micrometro per l'aria                                 |
| 5 | Regolazione continua getto tondo/largo   | 11 | Dispositivo di regolazione della portata di materiale |
| 6 | Sistema di codificazione dei colori (Color Code System)  | 12 | Vaglio per la vernice (non visibile)                  |
|   |  | 13 | Antigoccia (non visibile)                             |





## 4. Messa in funzione

Prima di ogni messa in funzione, in particolar modo dopo ogni pulitura e dopo eventuali lavori di riparazione, si deve controllare che tutte le viti e i dadi siano saldamente in sede. Ciò vale in particolar modo per la vite di regolazione della quantità di materiale (controdado), per il sistema di regolazione dell'ampiezza e dell'estensione del getto Pos. 5, e per la vite ad esagono cavo. Pos. 9 per il micrometro per l'aria. Prima di essere spedita, la pistola per verniciare è stata trattata con sostanze anticorrosive, e prima del suo uso dovrebbe essere quindi lavata accuratamente con sostanze diluenti o detergenti. In caso di lavori di manutenzione e di riparazione di qualsiasi tipo, l'apparecchiatura deve trovarsi a pressione nulla, ossia deve essere scollegata dalla rete dell'aria. La non osservanza della presente avvertenza di sicurezza può avere come conseguenza danneggiamenti e lesioni, fino alla morte. La SATA non si assume nessuna responsabilità per le eventuali conseguenze del non rispetto di tale avvertenza.

### 4.1 Aria pulita per lo spruzzo

...la soluzione più sicura consiste nell'uso di:

filtri combinati a maglia fine con integrato un regolatore di pressione con dispositivo di regolazione grezza della pressione per lo spruzzo. In seguito all'elevata perdita di pressione nel tubo flessibile/accoppiamento per l'aria, la pressione del flusso d'aria della pistola per verniciare deve essere controllato/regolato.

**Codice 92296**



### 4.2 Volume sufficiente d'aria

...grazie alla potenza del compressore, adeguata alle esigenze, grazie alle ampie sezioni trasversali della condotta dell'aria, e per evitare un'eccessiva perdita di pressione grazie ad un tubo flessibile di almeno 9 mm diametro interno, realizzato in versione antistatica, senza silicone e resistente alla pressione. Prima di eseguire il montaggio all'allacciamento per l'aria (G 1/4 a), deve essere scaricata la pressione del tubo flessibile dell'aria. Il tubo flessibile dell'aria deve essere resistente almeno a 10 bar di pressione, e deve essere anche resistente ai solventi. Resistenza totale di dispersione < 100 Mio. Ohm.

**Codice 53090 (lunghezza 10 m)** - (Non resistente contro la benzina e gli oli.)



### 4.3 Micrometro per l'aria/Manometro per il montaggio a posteriori

Il **micrometro** integrato per l'aria deve essere aperto completamente per ottenere il passaggio massimo, ossia deve essere messo verticalmente in posizione III. La pressione all'interno della pistola può essere regolata direttamente sulla pistola grazie al micrometro dell'aria. Collegare la pistola alla rete dell'aria, azionare il ponticello e regolare la pressione interna desiderata per la pistola.



Illustrazione simile

**Si prega di prestare attenzione a quanto segue:**

- Micrometro posizionato longitudinalmente (posizione III - parallela al corpo della pistola) = nebulizzazione massima, pressione interna massima della pistola (uguale alla pressione d'ingresso della pistola).
- Posizione I oppure II (trasversale al corpo della pistola) = nebulizzazione minima, pressione interna minima della pistola (per piccoli lavori di verniciatura, macchiettature, ecc.)

**Attenzione:** con la pistola collegata alla rete dell'aria, la vite d'arresto del micrometro per l'aria, Pos. 9, non deve essere in nessun caso smontata. La pistola non deve essere messa in funzione, se è stata smontata la vite d'arresto.



Illustrazione simile

### Manometro SATA adam per il montaggio a posteriori

Dopo aver allentato la vite di arresto laterale con una brugola SW 2, rimuovere il micrometro dell'aria. Montare quindi il SATA adam al posto del micrometro per l'aria standard.

Si prega di osservare che la vite di arresto (pos. 9) del micrometro dell'aria è montata e saldamente fissata nella pistola. Collegare la pistola alla rete dell'aria compressa, azionare la staffa del grilletto e regolare mediante rotazione la pressione di spruzzo desiderata.



## 4.4 Regolazione corretta della pressione del flusso d'entrata

### a) Pistola con dispositivo manometrico SATA adam

Agendo sul SATA adam della pistola, mediante rotazione regolare la pressione desiderata di 1,5 - 2,0 bar. La pressione può essere impostata in modo esatto con una precisione di indicazione di +/- 0,05 bar (+/- 1 psi) e costantemente controllata durante l'operazione di verniciatura.

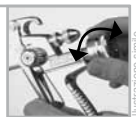

### b) Pistola con micrometro/manometro

Accertarsi attraverso il riduttore di pressione che ci sia pressione sufficiente. Regolare sul micrometro la pressione d'ingresso consigliata di 1,5 - 2,0 bar. **Codice 27771**



### c) Pistola con manometro di controllo dell'aria compressa

Regolare la pressione del riduttore di pressione, in modo tale da ottenere la pressione d'ingresso necessaria conformemente al tipo di pistola. **Codice 4002**



### d) Pistola senza manometro

Affinché la pressione dell'aria - che nei casi a) - c) sarebbe comunque misurabile all'ingresso della pistola - venga regolata correttamente senza manometro, a causa della perdita di pressione nel tubo flessibile, per ogni 10 m circa è necessario regolare aggiuntivamente la pressione di circa 0,6 bar al di sopra della pressione d'ingresso raccomandata (diametro interno 9 mm).



## 4.5 Quantità di materiale

### Regolazione della portata di materiale

Effettuare la regolazione in base alla viscosità di spruzzo e al flusso di materiale desiderato (freccia ①) e bloccare con il dado autobloccante (freccia ②). Solitamente la regolazione della portata di materiale è completamente aperta.



## 4.6 Ampiezza ed estensione del getto

**Dispositivo di regolazione dell'ampiezza e dell'estensione del getto** per la regolazione continua del getto a spruzzo sull'oggetto da verniciare.

Rotazione verso sinistra - **Getto esteso**

Rotazione verso destra - **Getto circolare**





Illustrazione simile

#### 4.7 Set ugelli

Set ugelli - Unità completa e collaudata, consistente in ago per la vernice (V4A), ugello per la vernice (V4A) e ugello per l'aria. Montare saldamente il set ugelli (per l'ugello della vernice deve essere usata la chiave universale). Installare l'ugello per la vernice prima dell'ago per la vernice. L'ugello per l'aria deve essere fissato in modo tale che la dicitura si trovi in alto. Per l'ugello per il colore usare esagono cavo forato (SW 12) della chiave universale. Solo pezzi di ricambio originali garantiscono il massimo della qualità e della durata di vita.

**Installando pezzi non originali SATA è possibile che si verifichi un calo di qualità, e la garanzia SATA viene a decadere cioè pericoli per la salute derivano.**

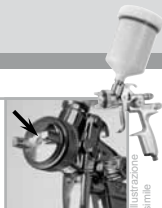
##### Set ugelli, Versione RP

151316	per SATAjet 1000 B RP 0,8
151324	per SATAjet 1000 B RP 1,0
149161	per SATAjet 1000 B RP 1,3
149179	per SATAjet 1000 B RP 1,6
150417	per SATAjet 1000 B RP 1,8
149187	per SATAjet 1000 B RP 2,0
151332	per SATAjet 1000 B RP 2,5
151340	per SATAjet 1000 B RP 3,0
154187	per SATAjet 1000 B RP 4,0
154195	per SATAjet 1000 B RP 5,0

##### Set ugelli, Versione HVLP

149195	per SATAjet 1000 B HVLP 1,4
149203	per SATAjet 1000 B HVLP 1,7
149211	per SATAjet 1000 B HVLP 1,9
149229	per SATAjet 1000 B HVLP 2,1

#### 4.8 Distanza dello spruzzo

Al fine di evitare overspray e problemi di superficie, raccomandiamo di rispettare una distanza di spruzzo adeguata fra cappello dell'aria e oggetto da verniciare con la pressione al calcio della pistola.

Versione	Distanza dello spruzzo	Pressione al calcio della pistola
RP	18 - 23 cm	1,5 - 2,0 bar
HVLP	13 -17 (21*) cm	2,0 bar



Illustrazione simile

#### 4.9 Pressione all'interno del proiettore - Versione HVLP -

Ad una pressione d'entrata maggiore di 2,0 bar la pressione all'interno del proiettore supera 0,7 bar. La pressione d'entrata massima per l'efficienza del sistema HVLP è impressa sul corpo della pistola. Ad una pressione superiore a 2 bar la SATAjet 1000 B HVLP è una pistola compliant secondo la legislazione del U.K. (**Lombardia\***: pressione d'entrata inferiore di 2,5 bar - pressione all'interno del proiettore inferiore di 1,0 bar). **Cappelli di controllo dell'aria:** dipendenti dal diametro del proiettore (su richiesta)!

#### 5. Cambio delle guarnizioni con dispositivo di recupero automatico del gioco

- a) **Lato materiale:** Per il cambio della guarnizione autoregolante è necessario smontare l'ago di materiale ed il perno del grilletto. Inserire nella pistola una chiave a brugola del 4 con attacco cilindrico (Kit di attrezzi ID no. 9050) al posto dell'ago della vernice ed estrarre successivamente la vite dell'involucro con la molla di pressione e la guarnizione dalla pistola. Inserire sull'attacco cilindrico della brugola i componenti contenuti nella confezione di aghi vernice (Codice 15438) (vite di pressione, molla di pressione e nuova guarnizione) e avvitare nel corpo pistola; verificare se l'ago vernice è danneggiato e procedere al rimontaggio.



- b) **Lato aria:** Per sostituire il supporto della guarnizione (Codice 133942) della barra dello stantuffo per l'aria, deve essere prima smontato l'ago per la vernice ed il ponticello, poi si deve estrarre la barra dello stantuffo per l'aria (Codice 91959), ed infine si deve svitare completamente il supporto della guarnizione (Codice 82636) con una chiave per viti ad esagono cavo SW4. Avvitare completamente il nuovo supporto della guarnizione, e serrare con forza. Ingrassare solo leggermente con grasso per pistole (Codice 48173) la barra dello stantuffo per l'aria, e installare. Montare poi di nuovo il ponticello e l'ago per la vernice.



illustrazione simile

## 6. Pulitura e manutenzione

Si raccomanda di non intervenire mai in modo violento. Pinze grandi per tubi, cannelli per saldatura, ecc. sono mezzi ausiliari inappropriati. Nella maggior parte dei casi una riparazione ad opera d'arte può essere eseguita solo con attrezzi speciali. Vi consigliamo di limitarvi a constatare la causa del danno, e di lasciare poi al nostro servizio assistenza clienti il compito della sua rimozione. Smontare la pistola da soli ha come conseguenza il fatto che viene a cadere la responsabilità di garanzia di un funzionamento impeccabile.

- Lavare accuratamente la pistola con sostanze diluenti o detergenti.
- Pulire l'ugello dell'aria con un pennello o una spazzola.  
Non immergere la pistola in sostanze diluenti.
- I fori imbrattati non devono essere in nessun caso puliti con oggetti inadeguati, in quanto il più piccolo danneggiamento pregiudica la forma dello spruzzo. Si raccomanda di usare aghi SATA per la pulitura degli ugelli (dal set per la pulitura 64030).
- Smontare l'anello nero diffusore dell'aria (Codice 143230/ set di 3 pezzi) alla testa della pistola solo in caso di danneggiamenti (assenza di chiusura ermetica per l'ugello della vernice). Dopo lo smontaggio deve essere sempre installato un nuovo anello di distribuzione dell'aria al fine di assicurare il corretto funzionamento. Il nuovo anello diffusore dell'aria deve essere messo in posizione giusta, e l'ugello per il colore deve essere nuovamente avvitato con forza. **Si raccomanda di prestare attenzione alle istruzioni di montaggio dell'anello diffusore dell'aria.**
- Ingrassare leggermente con grasso per pistole le parti mobili (Codice 48173).

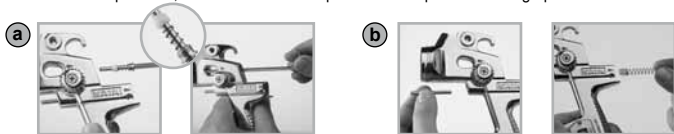
**Un manuale d'istruzioni per i lavori di riparazione è disponibile in formato PDF e in versione video al nostro indirizzo Internet [www.sata.com/Media](http://www.sata.com/Media). Al nostro sito Internet potete anche ottenere informazioni filmate e più dettagliate per quanto riguarda la pulitura della pistola.**

### Avvertenza importante:

La pistola può essere pulita a mano con sostanze solventi o detergenti, oppure può essere pulita in una lavatrice automatica convenzionale per pistole.

**Le misure qui di seguito elencate provocano danni alla pistola/e dispositivi, e possono eventualmente avere come conseguenza una perdita della protezione contro le esplosioni ed una perdita completa dei diritti di garanzia:**

- Mettere la pistola per verniciare in sostanze diluenti o detergenti (per una durata superiore al tempo effettivamente necessario per la pulitura)
- Non prelievo della pistola dalla lavatrice automatica a conclusione del programma di lavaggio
- Pulitura della pistola mediante sistemi di pulitura con ultrasuoni
- Carichi inadeguati per un uso corretto



## 6.1 Istruzioni di montaggio anello distribuzione d'aria

**Indicazioni importanti:** Togliendo l'anello distribuzione d'aria non dovete danneggiare il bordo di tenuta nel corpo della pistola. Pertanto siate molto prudenti durante il procedimento di rimozione dell'anello!

### 1. Togliere il proiettore

- Rimuovere il cappello dell'aria
- Svitare il regolatore di materiale
- Estrarre la molla e l'ago
- Smontare l'ugello di materiale (con la chiave del set di attrezzatura)



Illustrazione simile

### 2. Togliere l'anello distribuzione d'aria (Con attrezzo speciale SATA)

Estraete l'anello con l'attrezzo speciale SATA o sollevatelo con l'aiuto della brugola e togliete tutti i residui di sporco.



Illustrazione simile

**! Verificate con cura che non ci siano sedimenti di sporco sulle superfici o grafiche impediscono una chiusura perfetta!**



Illustrazione simile

### 3. Montaggio del nuovo anello distribuzione d'aria

3a Il nuovo anello distribuzione d'aria deve essere montato così che la testa in PVC (segnalato con la freccia 2) entri nel foro (freccia 2).



Illustrazione simile

3b Premete l'anello, avvitate l'ugello di materiale e ritoglietelo subito. Verificate che l'anello sia ben fissato alla pistola.





Illustrazione simile

### 4. Montaggio del proiettore (Proprio in ordine opposto come descritto in 1)

!Primo di continuare la verniciatura assicuratevi con una spruzzata di prova che la pistola funzioni correttamente!



## 7. Eventuali possibilità di guasti del funzionamento

Difunzione	Causa	Rimedio
La pistola gocciola	La presenza di impurità fra l'ago per la vernice e l'ugello per la vernice impedisce la tenuta ermetica.	Smontare l'ago per la vernice e l'ugello per la vernice, pulirli in una sostanza diluente, oppure inserire un nuovo set ugelli.
Il colore fuoriesce dall'ago per la vernice (guarnizione di tenuta dell'ago per la vernice)	La guarnizione con dispositivo di recupero automatico del gioco è guasta, oppure è andata perduta.	Sostituire la guarnizione dell'ago
La forma dello spruzzo è falcata 	Il foro corneo o il circuito dell'aria sono occlusi.	Ammorbidire con una sostanza diluente, e pulire poi con l'ago SATA per la pulitura degli ugelli.
Getto a forma di goccia, oppure ovale 	Imbrattamento dell'estremità dell'ugello per il colore, oppure del circuito dell'aria	Girare di 180° l'ugello dell'aria. Se la forma del getto non cambia, allora pulire l'estremità dell'ugello per il colore e pulire il circuito dell'aria.
Getto a sfarfallio 	<ol style="list-style-type: none"> <li>1. Il materiale nel serbatoio è insufficiente</li> <li>2. L'ugello per il colore non è tirato</li> <li>3. La guarnizione di tenuta dell'ago con dispositivo di recupero automatico del gioco è guasta, il set ugelli è sporco o danneggiato.</li> </ol>	<ol style="list-style-type: none"> <li>1. Riempire di materiale</li> <li>2. Serrare adeguatamente le varie parti</li> <li>3. Pulire o sostituire le varie parti.</li> </ol>
Il materiale fuoriesce zampillando, oppure „bolle“ nella coppetta della vernice	<ol style="list-style-type: none"> <li>1. Attraverso il canale della vernice l'aria nebulizzante arriva nella coppetta della vernice.</li> <li>2. L'ugello per il colore non è sufficientemente tirato.</li> <li>3. L'ugello per l'aria non è completamente avviato, il circuito dell'aria è occluso. La sede è guasta, oppure il set ugelli è danneggiato.</li> </ol>	<ol style="list-style-type: none"> <li>1. Serrare adeguatamente le varie parti</li> <li>2. Pulire le parti in questione</li> <li>3. Sostituire le parti in questione.</li> </ol>



## 8. Pezzi di ricambio

**Nr. identif. Denominazione**

3988	Confezione singola vaglio per vernice
6395	Confezione con 4 clip CCS
6981	Confezione da 5 raccordi rapidi filettatura ¼ interna
10520	Confezione con 12 molle per l'ago per il colore
15438	Confezione aghi per la vernice
16162	Giunto completo a cerniera
17152	Confezione con 12 molle per lo stantuffo dell'aria
27243	Coppetta a flusso (materia plastica) da 0,6 l, QCC per cambio rapido
49395	Coperchio a vite per coppetta in materiale plastico da 0,6 l
76018	Confezione di 10 x 10 vaglio per vernice
76026	Confezione di 50 x 10 vaglio per vernice
89771	Mandrino per la regolazione del ventaglio ovale/rotondo
91959	Barra dello stantuffo per l'aria
9050	Kit di attrezzi (composto da: estrattore, spazzola detergente, brugola SW 2, brugola SATA e chiavi per dadi)
130153	SATA adam
130492	Set staffa grilletto SATAJet
130542	Kit di riparazione
133926	Kit per il perno del grilletto
133934	Confezione con 3 guarnizioni per astina regolazione getto tondo/largo
133942	Supporto guarnizione, completo
133959	Set molle, 3 molle per aghi vernice/3 molle pistoni pneumatici
133967	Confezione con 3 viti di arresto per micrometro aria SATA
133983	Attacco d'aria filettatura ¼ esterna
133991	Confezione con 3 teste pistone pneumatico
139188	Regolazione portata materiale con controdado
139964	Micrometro aria
140574	Testa zigrinata e vite (2 unità ciascuna)
140582	Confezione da 5 guarnizioni per ugello di materiale
143230	Confezione anello dell'ugello per l'aria (3 pezzi)

- Disponibile come ricambio nel kit di riparazione 130542
- \*\* Disponibile come unità di servizio
- \*\*\* Disponibile nel set molle
- \*\*\*\* Giunto a cerniera disponibile solo per coppetta in materiale plastico
- Disponibile come ricambio nell'unità di servizio pistoni pneumatici 82826

I disegni relativi ai pezzi di ricambio ed agli accessori sono riportati sul risvolto di pagina alla fine del presente opuscolo.



## 9. Condizioni di garanzia

Per le pistole per verniciare noi diamo una garanzia di 12 mesi, a partire dalla data del loro acquisto da parte del consumatore finale. La garanzia si estende al valore del materiale dei pezzi con difetti di costruzione e di qualità, che si presentano entro il periodo di durata della garanzia. Sono esclusi i danni derivanti da un impiego inadeguato oppure inappropriato, da un montaggio difettoso e/o da una messa in funzione eseguita dall'acquirente o da terzi, da un logoramento naturale, da un trattamento o manutenzione errata, da materiali spruzzanti inadeguati, da materiali di ricambio e da influssi chimici come per es. soluzioni alcaline e acidi, da influssi elettrochimici o elettrici, se i danni non sono attribuibili a colpa da parte nostra. I materiali per spruzzare a smeriglio, come per es. minio, dispersioni, vetrinature, smerigli fluidi o simili, riducono la durata di vita delle valvole, delle guarnizioni, della pistola e dell'ugello. La presenza di fenomeni di usura che devono essere fatti risalire a quanto sopra descritto non sono coperti da questa garanzia. L'apparecchiatura deve essere immediatamente controllata dopo il suo ricevimento. Difetti evidenti devono essere comunicati all'azienda fornitrice entro 14 giorni dopo il ricevimento dell'apparecchiatura, oppure devono essere comunicati a noi in forma scritta, altrimenti viene a cadere il diritto a prestazioni di garanzia. Sono esclusi ulteriori diritti di qualsiasi tipo, in particolar modo diritti al risarcimento di danni. Ciò vale anche per danni che derivano durante i servizi di consulenza, di introduzione pratica al lavoro, e di presentazione del prodotto. Se l'acquirente desidera la riparazione immediata, oppure la sostituzione, prima che sia stato accertato se da parte nostra sussiste un obbligo di sostituzione, allora la fornitura di ricambio o la riparazione avviene dietro presentazione di fattura, e dietro pagamento della corrispondente tariffa giornaliera. Se durante il controllo del reclamo risulta che sussiste un diritto di garanzia, allora l'acquirente ottiene per la riparazione fatturata un accredito corrispondente alla prestazione di garanzia. I pezzi per i quali è stato fornito un ricambio ritornano di nostra proprietà. I reclami per difetti o le altre contestazioni non danno all'acquirente e/o committente il diritto di rifiutare o ritardare il pagamento. L'apparecchiatura ci deve essere spedita senza carico di spese. Noi non ci facciamo carico dei costi per il montaggio (spese per i tempi di lavoro e spese di viaggio), e delle spese di trasporto ed imballaggio. In questo caso sono valide tutte le nostre condizioni di montaggio. Le prestazioni di garanzia non comportano nessun prolungamento della durata della garanzia. La garanzia viene a cadere in caso di interventi da parte di terzi.

**Attenzione!** In caso d'impiego di sostanze solventi e detergenti a base di idrocarburi alogenati, come per es. tricloroetilene 1,1,1 e cloruro di metilene, sulla coppetta di alluminio della pistola e sui pezzi galvanizzati possono verificarsi reazioni chimiche (il tricloroetilene-1,1,1 con quantità ridotte di acqua dà come risultato acido cloridrico). Di conseguenza, i pezzi possono ossidarsi, e nei casi estremi possono verificarsi reazioni di tipo esplosivo. Per la apparecchiature di verniciatura a spruzzo si raccomanda pertanto di usare esclusivamente sostanze diluenti e detergenti che non contengono i componenti sopra indicati. Per effettuare la pulizia non devono essere in nessun caso usate sostanze acide o alcaline (basi, sverniciatori, ecc.).

## 10. Dichiarazione di conformità UE

Le pistole per verniciare e le pompe dell'azienda SATA sono state progettate, costruite e fabbricate in concordanza con le Direttive CE 98/37/CE e 94/9/CE.

A tale riguardo sono state applicate le seguenti norme armonizzate: DIN EN 12100, Sicurezza macchine, attrezzature e impianti, DIN EN 1953, DIN 31000, DIN 31001 Parte 1, BGR 500 (BGV D25), BGV D24 e se necessario le ZH 1/406, ZH 1/375 e ZH 1/181.

La documentazione tecnica è disponibile al completo, e il manuale d'istruzioni relativo alla pistola per verniciare è disponibile in versione originale e nella lingua parlata nel Paese dell'utente.

SATA GmbH & Co. KG

Amministratore

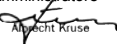
  
Albrecht Kruse





## Įžanga

Prieš naudojantis prietaisu būtina atidžiai perskaityti visą naudojimosi instrukciją ir vykdyti jos nurodymus. Po to instrukciją reikia laikyti saugioje, prietaisu besinaudojantiems asmenims lengvai prieinamoje vietoje. Prietaisą eksploatuoti gali tik specialistai. Netinkamas prietaiso naudojimas ar bet koks jo keitimas bei derinimas su netinkamomis pašalinėmis dalimis gali sukelti materialinius nuostolius, būti prietaisu besinaudojančio asmens, kitų asmenų ar gyvūnų sužeidimų ar netgi jų mirties priežastimi. Už tokią žalą SATA atsakomybės neprisiima (pvz.: Naudojimosi instrukcijos nesilaikymas). Būtina laikytis šalies arba regiono, kuriame eksploatuojamas prietaisas, saugos reikalavimų, darbo vietos nuostatų ir darbo saugos reikalavimų (pvz.: Vokietijoje – Ūkio profesinių asociacijų Vyriausiosios draugijos Nelaimingų atsitikimų prevencijos reikalavimai BGR 500 (BGV D25) ir BGV D24). SATA, SATAjet, SATA logotipas ir/arba kiti šiame tekste minimi SATA produktai yra arba registruoti prekės ženklai arba SATA dažų purškimo technikos fabriko (JAV ribotos atsakomybės bendrovės ir Co. KG ) prekių ženklai ir/arba gamyklų kitose valstybėse prekių ženklai.

**TIK DIGITAL (skaitmeniniam) modeliui:** atidarius prietaisą, prarandama apsauga nuo sproginimo bei garantija.

## Dėmesio

Lakavimo, dažymo pistoletą draudžiama nukreipti į save, svetimus žmones arba gyvūnus. Tirpikliai ir skiedikliai gali nudeginti, išsėdinti odą chemikalais. Darbo su prietaisu aplinkoje leistinas tik toks tirpiklių ir dažų (lakų) kiekis, koks reikalingas darbo progresui užtikrinti. Pabaigus darbą, tirpiklius ir dažus reiktų nunešti atgal į atitinkamos paskirties sandėlius. Prieš pradėdant bet kuriuos remonto darbus, prietaisą reiktų atskirti nuo oro padavimo tinklo. **Prieš kiekvieną eksploataciją, ypatingai po valymo ir remonto darbų, reikia patikrinti, ar tvirtai laikosi visi varžtai ir veržlės ir ar nepralaidūs pistoletai ir žarnos.** Dalis su defektais reikalinga pakeisti arba atitinkamai sutaisyti. Kad pasiektume geriausią dažymo rezultatą ir didžiausiam saugumui užtikrinti, reikia naudoti tik originalias atsargines dalis. Dažant darbo aplinkoje draudžiama laikyti užsiliepsnojimo šaltinį (pvz., negali būti jokios atviros ugnies, draudžiama rūkyti, nes degančios cigaretės yra gaisro priežastis, negalima statyti lempų, jeigu jos neapsaugotos nuo sproginimo ir t.t.) nes dažymo metu susidaro labai degūs mišiniai. Atliekant dažymo darbus, pagal įstatymą reiktų naudotis atitinkamomis apsauginėmis darbo priemonėmis (respiratoriumi, kvėpavimo apsaugos komplektu ir kt.). Purškiant didesniu slėgiu, peržengiamas leistinas triukšmo lygis 90 dB (A), todėl reiktų nešioti atitinkamas ausines. Naudojant dažymo pistoletą, vibracija nepersiduoda į aptarnaujančio darbuotojo kūną. Atatranka nežymi. **Draudžiama gaminių naudoti 0 zonos sproginimo pavojaus vietose.**

### 1. Tiekimo forma ir techniniai duomenys (Bendri nurodymai)

- 0,6 litro greitai pakeičiamas skysčių indas/ plastmasė su integruotu lašėjimo blokavimo įtaisu "universalus raktas"
- valymo šepetėlis
- įrankių rinkinys
- alternatyva: 1,0 litro QCC aliumininis indas be sukamojo šarnyro
- maksimali medžiagos eksploatavimo temperatūra 50° C
- Didžiausias tiekiamas slėgis - 10 bars (1 MPa) / (145 psi)

#### 1.1 Techniniai duomenys (Modelis RP)

- pistoletas su antgaliu 1,6 RP
- oro sunaudojimas prie 2 barų: 275 NI/min
- pistoleto įvedimo slėgis 1,5 - 2,0 barai (0,15 - 0,20 MPa)

#### 1.2 Techniniai duomenys (Modelis HVLP)

- pistoletas su antgaliu 1,7 HVLP
- oro sunaudojimas prie 2 barai: 350 NI/min
- pistoleto įvedimo slėgis 2,0 barai - (HVLP)



## 2. Funkcijų aprašymas

### 2.1, Bendrieji klausimai

Dažymo pistoletas SATAJet 1000 B RP/HVLP taikomas dažams ir lakams bei kitokioms skystoms terpėms purkšti (purkštuko-antgalio dydis priklauso nuo purškiamo skysčio klampumo). Neleidžiama apdoroti švitrinių, rūgštinių arba benzinių medžiagų. Purškimui reikalingas suslėgtas oras patenka į oro padavimo jungtį, kuri įsukta į pistoleto rankeną. Paleidus nuleistuką iki pirmojo slėgio matuoklės žymeklio, atsidaroma oro padavimo ventilius (išankstinė oro kontrolė). Toliau patraukus nuleistuką, iš dažų antgalio išlenda adatos dažams purkšti. Purškiamas skystis traukos jėgos (gravitacijos) dėka laisvai išteka iš dažų purškimo antgalio ir yra pulverizuojamas (purškiamas) iš oro antgalio pučiamo suslėgto oro srove. Indo dangtelis aprūpintas lašėjimo blokavimo įtaisu, kuris stabdo medžiagų prasisunkimą iš ventiliacinės kiaurymės.

### 2.2 Skaitmeninis slėgio matuoklis (Papildomos įrangos sprendimas)

SATA „adam“ prietaise integruotas slėgio matuoklis rodo pistoleto įeinančio oro slėgį nuo 0,2 bar (3psi). Tikslumas yra  $\pm 0,05$  bar (1 psi). Norint užtikrinti baterijos ilgaamžiškumą, prietaisas be slėgio perjungiamas į „sleep“ (energijos taupymo) režimą. Slėgio matavimo įrenginys išorinėje pusėje yra hermetiškai užsandarintas nuo aplinkos poveikio (maks. temperatūra 60° C). Maksimali rodmenų vertė - 99 psi arba 9,9 bar.

### 2.3 ATEX, FM Global (apsauga nuo sprogo).

Skaitmeninis slėgio matuoklis „adam“ buvo patikrintas pagal tipinio pavyzdžio bandymą ir sukurtas, sukonstruotas bei pagamintas pagal EB direktyvą 94/9 EB.

Jis sugrupuotas pagal: II 1G EEx ia IIC T4

FM Global IS CL I, ZN 0, AEx ia IIC T4

IS CL I, DIV 1, GP A, B, C&D, T4

ir gali būti naudojamas 0,1 ir 2 Ex-zonose iki 60° C temperatūros. Pažeidus slėgio matuoklį, indikatorių, stiklinį dangtelį ir kt., reikia iš karto sustabdyti pistoleto funkcionavimą. Slėgio matavimo įrenginį galima remontuoti tik SATA gamykloje. **Bet koks įsikišimas į slėgio valdymo įrenginį, pašalinant priekinę plokštę, yra pavojingas, nes netenkama apsaugos nuo sprogo ir garantijos. Taip pat gali būti pažeidžiamas slėgio matavimo įrenginys.**

## 3. Sandara

- |  |   |
|--|---|
| 1 Antgalio komplektas /matomas tik oro pūtimo antgalis)                            | 6 Spalvos kodo sistema                    |
| 2 Automatiškai pats besireguliuojantis adatos paketas /nematomas/                  | 7 Oro padavimo jungtis G ¼ a              |
| 3 Nuleistukas  | 8 Oro cilindrai (nematomi)                |
| 4 Automatiškai pats besireguliuojantis oro cilindro paketas /nematomas/            | 9 Inbus šešiakampei varžtūi               |
| 5 Slankusis, nelaiptuotas srovės apvalumo (diametro) ir pločio reguliavimo įtaisas | 10 Oro mikrometras                        |
|  | 11 Medžiagos kiekio reguliavimo įtaisas   |
|  | 12 Dažų, lako sietelis (nematomas)        |
|  | 13 Lašėjimo blokavimo įtaisas (nematomas) |



#### 4. Paleidimas į darbą

Prieš kiekvieną eksploataciją, ypatingai po kiekvieno valymo ir po remonto darbų, reikia patikrinti, ar tvirtai laikosi visi varžtai ir varžlės. Tai ypatingai taikoma medžiagos kiekio reguliavimo varžtui (kontraveržlei), srovės pločio ir diametro reguliavimo įtaisui, pozicija 5, ir Inbus šešiakampe varžtui, pozicija 9, skirtam oro mikrometrai. Lakavimo, dažymo pistoletas prieš išsiuntimą iš gamyklos apdorojamas apsauga nuo korozijos ir dėl to prieš naudojimą reikia jį praskalauti tirpiu arba valikliu. Atliekant visokius techninės priežiūros ir remonto darbus, prietaisas turi būti beslėgės būklės, t.y. atjungtas nuo oro tinklo. Šios saugumo taisyklės nepaisymas veda prie prietaiso pažeidimo ir žmonių sužeidimo, netgi mirties. SATA neprisiima atsakomybės už galimas nepaisymo pasekmes.

#### 4.1 Švarus purškiamas oras

... saugiausia naudoti:

kombinuotus tankius filtrus su integruotu slėgmačiu purškimo slėgio apytikriam nustatymui. Dėl didelių slėgio nuostolių oro padavimo žarnoje/movoje skysčio slėgį reikia patikrinti dar sykį ir nustatyti lakavimo, dažymo pistolete.

**Art. Nr. 92296**



#### 4.2 Pakankamas oro tūris

... užtikrinamas dėl tinkamo kompresoriaus galingumo, didelio oro žarnos skerspjūvio bei išvengiant per didelio slėgio netekimo. Oro žarna mažiausiai turėtų būti 9 mm vidinio skersmens su antistatine ir atsparia spaudimui danga bei be galinčių pažeisti laką medžiagų. Prieš prijungimą prie oro padavimo vietos (G 1/4a) oro žarną reikėtų prapūsti. Oro žarna turi išlaikyti mažiausiai 10 barų slėgį ir būti atspari tirpikliams. Bendras nukreipimo pasipriešinimas yra < nei 100 milijonų omų.

**Art. Nr. 53090 (ilgis 10 m)** - (ji neatspari benzinui ir naftos produktams (alyvoms))



#### 4.3 Oro mikrometras/Papildomai montuojamas manometras

Integruotas **mikrometras** maksimaliam pralaidumui visiškai atverti, t.y. nustatyti vertikaliai (statmenai) į III poziciją. Dėl tolygiai reguliuojamo oro mikrometro pistoleto vidinis slėgis gali būti tiesiogiai naudojamas lako (dažų) purškimo pistolete. Prijungti pistoletą prie oro tinklo, nuleistuką paleisti į darbą ir nustatyti norimą pistoleto vidaus slėgį.



Panašius pavaišėlis

#### Prašom atminti:

- išilgai nustatytas mikrometras (III padėtis – lygiagrečiai pistoleto korpusui) = maksimalus išpurškimas, maksimalus pistoleto vidaus slėgis (lygus pistoleto įvesties slėgiui).
- pozicija I arba II (skersai pistoleto korpusui) – minimalus išpurškimas, minimalus pistoleto vidaus slėgis (smulkūs dažymo darbai, šlakstymas ir kt.)

**Dėmesio!** prie oro tinklo prijungto pistoleto oro mikrometro fiksacinio varžto, pozicija 9, negalima išmontuoti. Kai fiksacinis varžtas išmontuotas, pistoleto negalima eksploatuoti.



Panašius pavaišėlis

#### „SATA adam“ papildomai montuojamas manometras:

Šešiakampi atsuktuvu „SW 2“ atsukę šoninį tvirtinamąjį varžtą, nuimkite oro mikrometrą. Paskiau vietoje standartinio oro mikrometro sumontuokite „SATA adam“ manometrą.

Įsitinkite, kad oro mikrometro tvirtinamasis varžtas (9 padėtis) sumontuotas pistoleto ir priveržtas. Pistoleto prijunkite prie suslėgto oro tinklo, paspauskite apsauginę rankenėlę ir ją sukdami nustatykite pageidaujamą purškimo slėgį.

#### 4.4 Teisingas įvedamo skysčio slėgio nustatymas

##### a) Pistoletas su slėgio matavimo įtaisu „SATA adam“:

sukdami „SATA adam“ nustatykite privalomą pistoleto 1,5 - 2,0 barų slėgį. Slėgį galima nustatyti +/- 0,05 barų (+/- 1 psi) tikslumu, o lakuojant nuolat patikrinti.

##### b) pistoletas su mikrometru/manometru:

garantuoti pakankamą slėgį slėgio mažinimo įtaisu. Nustatyti mikrometre rekomenduojamą įvesties slėgį 1,5 - 2,0 barų.

**Art. Nr. 27771**

##### c) pistoletas su suslėgto oro kontrolės manometru:

slėgį prie slėgio mažintuvo taip nustatyti, kad būtų pasiektas pistoleto rūšiui tinkamas įvesties slėgis.

**Art. Nr. 4002**

##### d) pistoletas be manometro:

kad paprastai a) ir c) atvejais prie pistoleto įvesties matuojamas oro slėgis būtų teisingai nustatytas be manometro, dėl slėgio nuostolių žarnoje reiktų papildomai nustatant 10 m ilgio žarnos slėgį, pridėti 0,6 bar virš rekomenduojamo įvesties slėgio (vidaus skersmuo 9 mm).

#### 4.5 Medžiagų kiekis

##### Medžiagų kiekio reguliavimo įtaisas

nustatomas pagal purškiamos medžiagos klampumą ir pageidaujamą medžiagos laidumą (1 strėlytė) ir sutvirtinamas fiksuojamąja poveržle (2 strėlytė). Paprastai medžiagų kiekio reguliavimo įtaisa galima visiškai atidaryti.

#### 4.6 Apvali/plati srovė

##### Srovės apvalumo ir pločio reguliatorius

Bepakopis, slankusis purškiamos srovės pritaikymas prie lakuojamo objekto:

sukant į kairę - **plati srovė**

sukant į dešinę - **apvali srovė**



Pamatus poveržlės



Pamatus poveržlės



Pamatus poveržlės



Pamatus poveržlės



Pamatus poveržlės



Pamatus poveržlės

#### 4.7 Antgalio komplektas

Antgalio komplektas – visiškai patikrinta vienybė, susidedanti iš dažų adatos (V4A), dažų antgalio (V4A) ir oro antgalio. Antgalio komplektą tvirtai sumontuoti (dažų antgaliui naudoti universalų raktą). Iš pradžių užmauti dažų antgalį, o paskui dažų adatą. Oro antgalis turi būti taip užfiksuotas, kad užrašas būtų viršuje. Tik originalios atsarginės dalys užtikrina geriausią kokybę ir ilgą eksploatacijos trukmę. Dažų antgaliui naudoti universalus raktas vidaus šešiakampį krumpļiaratį su kiaurymėmis SW12. **Įdėjus neoriginalias detales gali suprastėti prietaiso kokybė ir dėl to negalioji SATA garantiniai įsipareigojimai. Taip pat gali kilti pavojus sveikatai.**



Parabūs paviršeliui

#### Antgalių rinkiniai , Modelis RP

151316	SATAjet 1000 B RP 0,8
151324	SATAjet 1000 B RP 1,0
149161	SATAjet 1000 B RP 1,3
149179	SATAjet 1000 B RP 1,6
150417	SATAjet 1000 B RP 1,8
149187	SATAjet 1000 B RP 2,0
151332	SATAjet 1000 B RP 2,5
151340	SATAjet 1000 B RP 3,0
154187	SATAjet 1000 B RP 4,0
154195	SATAjet 1000 B RP 5,0

#### Antgalių rinkiniai , Modelis HVLP

149195	SATAjet 1000 B HVLP 1,4
149203	SATAjet 1000 B HVLP 1,7
149211	SATAjet 1000 B HVLP 1,9
149229	SATAjet 1000 B HVLP 2,1

#### 4.8 Purškimo nuotolis

Norint išvengti užpurškimo bei paviršiaus problemų, reikėtų laikytis atitinkamo purškimo atstumo tarp oro purkštukų ir lakuojamojo objekto su nustatytu vidiniu Paduodamas slėgis į pistoletą.

Modelis	Purškimo nuotolis	Paduodamas slėgis į pistoletą
RP	18 - 23 cm	1,5 - 2,0 bar
HVLP	13 -17 (21*) cm	2,0 bar



Parabūs paviršeliui

#### 4.9 Fúvóka belsónyomás - Modelis HVLP -

Jeigu įvesties slėgis virš 2,0 barų oro įleidimo vietoje, antgalio vidinis slėgis viršija 0,7 barus. Maksimalus įėjties slėgis HVLP eksploatacijos metu įspaustas ant pistoleto korpuso. Nuo didesnio nei 2 barai slėgio, SATAjet 1000 B HVLP Compliant purškimo pistoletas atitinka Jungtinės Karalystės įstatymus. (**Lombardijoje\* - Italijoje:** įvesties slėgis mažesnis nei 2,5 baro, antgalio vidaus slėgis mažesnis nei 1,0 baro).

**Bandomo oro antgalis:** atitinkamai pagal purkštukų dydį (pagal paklausimą)!

#### 5. Automatiškai nusistatanti sandarinimo medžiagų pakeitimas

- a) **Medžiagų pusė:** Norint pakeisti automatiškai reguliuojamą dažų purkštuko adatos tarpinę, reikia išmontuoti dažų purškiklio adatą bei lanko formos išleidimo kaištį. Inbus raktą SW 4 su cilindrinio prieduro (užsakymo Nr. 9050) įvesti į pistoletą vietoje dažų adatos ir pakavimo varžtą su slėgio spyruokle ir tarpine iš pistoleto išsukti. Ant šešiakampio veržliarakčio cilindrinio pogalvio užmaukite adatų dažams purkšti pakuotėje (užsakymo Nr. 15438) esančias dalis (atraminį varžtą, slėginę spyruoklę ir naują tarpiklį) ir priveržkite prie pistoleto korpuso; patikrinkite, ar adata nepažeista, ir vėl ją pritvirtinkite.



- b) **Oro pusė:** oro stūmoklio koto sandarinimo tarpinės laikikliu pakeisti (užsakymo Nr. 133942) reikia iš pradžių išmontuoti dažų padavimo adatą ir nuleistuką, ištraukti oro stūmoklio kotą (užsakymo Nr. 91959) ir Inbus raktu SW 4 išsukti tarpinės laikiklį kpl. Įsukti naują tarpinės laikiklį kpl. Ir tvirtai jį prisukti. Oro stūmoklio kotą truputėlį patepti pistoleto tepalu (užsakymo Nr. 48173) ir įmontuoti, dabar sumontuoti nuleistuką ir dažų adatą.

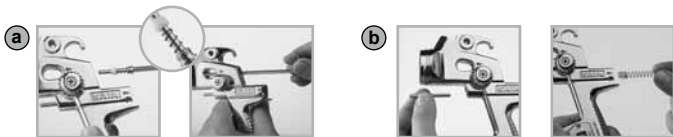

Panašus paveikslėlis

## 6. Valymas ir techninė priežiūra

Prašom niekuomet nieko nedaryti per jėgą. Netinkami pagalbininkai būtų didelės santechninės replės, suvirinimo aparatas ir t.t. Profesionaliai suremontuoti prietaisą daugeliu atvejų galima tik specialiais instrumentais. Prašom šiuo atveju apsiriboti tik gedimo priežasties nustatymu ir palikti taisymo darbus mūsų klientų aptarnavimo skyriui. Jeigu pistoletą išardysite patys, garantija, kad prietaisas veiks neprikauštingai, dings.

- pistoletą gerai praskalauti tirpikliu arba valikliu.
- oro pūtimo antgalį valyti teptuku arba šepetėliu. Pistoleto negalima mirkyti tirpiklyje arba valiklyje.
- nešvarių kiaurymių jokia būdu nevalyti nepritaikytais tam daiktai, nes mažiausias kiaurymės pažeidimas pakeičia purškimo vaizdą. Naudoti tik SATA antgalio valymo adatėles (iš valymo komplektacijos 64030)!
- Juodą oro paskirstymo žiedą (užsakymo Nr. 143230/trijų žiedų komplektas) pistole to galvutėje išmontuoti tik pažeidimo atveju (jokio kito sandarinimo dažų antgaliumi). Išmontavus detales, visada reikia įdėti naują oro paskirstymo žiedą funkcionavimo kokybės užtikrinimui. Teisingai įstatyti naują oro paskirstymo žiedą į vietą ir vėl prisukti varžtais dažų antgalį. **Prašom sekti oro paskirstymo žiedo montavimo instrukcija.**
- judančias detales po truputį sutepti pistoleto tepalu (užsakymo Nr. 48173).

**Instrukciją kaip remontuoti oro paskirstymo žiedą rasite PDF failo formatu ir video klipo formatu mūsų interneto svetainėje adresu [www.sata.com/media](http://www.sata.com/media).**

**Ten pat galite surasti informacijos filmo forma apie tai, kaip valyti pistoletą!**

### Svarbus nurodymas:

Pistoletą galima valyti tirpikliais arba valikliais rankomis arba tradicinėje pistoleto skalbyklėje.

**Tokie veiksmai pažeidžia pistoletą/taisus ir pagal aplinkybes gali netgi sukelti apsaugos nuo sprogdimo praradimą, kartu netenkama visų teisių į garantinį remontą:**

- jeigu pistoletas įdedamas į tirpiklius arba valiklius ilgesniam laikui nei reikia jį išvalyti
- pistoletas neišimamas iš pistoleto valymo mašinos, pasibaigus plovimo programai
- pistoletas valomas ultragarso sistemomis
- netinkamas pagal paskirtį smūgiavimas



## 6.1 Oro paskirstymo žiedo įmontavimo instrukcija

**Svarīgas norādes:** Izņemot gaisa sadalītāja blīvgredzenu, nekādā gadījumā nedrīkst sabojāt blīvējuma malas pistoles korpusā. Tādēļ, izņemot gaisa sadalītāja blīvgredzenu, rīkojieties ļoti uzmanīgi!

### 1. Vispirms noņemiet sprauslu komplektu:

- noņemiet gaisa sprauslu
- noskrūvējiet materiāla daudzuma regulētāju
- izņemiet atsperi un krāsas adatu
- noņemiet krāsas sprauslu  
(izmantojot atslēgu no instrumentu komplekta)



Panabius pavelsiēlā

### 2. Gaisa sadalītāja blīvgredzenu izņemšana (su speciāliu īrankiu)

Ar instrumenta palīdzību izvelciet vai izceliet gaisa sadalītāja blīvgredzenu un notīriet visus netīrumus.



Panabius pavelsiēlā

**! Pārbaudiet, vai uz blīvējuma virsmas nav palikuši netīrumi un vai radušās skram bas nemazina optimālo blīvējumu.**



Panabius pavelsiēlā

### 3. Jauna gaisa sadalītāja blīvgredzenu ielikšana

3a Naujā oro paskirstymo žiedā reikia įstatyti tokiu būdu, kad rodykle (1) paženklintās sistetinās medžiagos kakliukas įeitų į paženklintą kiaurymę (rodyklė 2)!



Panabius pavelsiēlā

3b Vienmērīgi uzspiežot, iebīdīet blīvgredzenu, ieskrūvējiet krāsas sprauslu, viegli pievelciet un uzreiz atkal atbrīvojiet. Pārbaudiet, vai gaisa sadalītāja blīvgredzens blīvi pieguļ pistoles korpusam.





Panabius pavelsiēlā

### 4. Sprauslu komplekta uzlikšana (Rīkojieties apgrieztā secībā, kā aprakstīts 1.punktā.)

! Pirms objekta krāsošanas, izsmidzinot nelielu daudzumu materiāla uz papīra, pārlicinieties, vai pistole darbojas nevainojami!



7. Galimi veikimo sutrikimai		
Defektas	Priežastis	Kaip pašalinti defektą
pistoletas pralaidus skysčiui (iš jo laša skystis)	Tarp dažų purškimo smaigalio ir dažų antgalio atsiradęs svetimkūnis, kuris pažeidė tarpinės sandarumą	Išmontuoti dažų purškimo adatą ir dažų antgalį, išvalyti juos tirpiklyje arba uždėti naują antgalio komplektą
iš dažų adatos (dažų adatos tarpinės) išteka dažai	Sugedusi arba pamesta nusistatanti adatos sandarinimo medžiaga	Pakeisti adatos tarpinę
purškiamas atvaizdas yra pjautuvo formos 	Užsikimšo raginė kiaurymė arba oro cirkuliacija	Pamirkyti tirpiklyje, tuomet išvalyti SATA antgalių valymo adatomis
srovė lašelių formos arba ovalios formos 	Užsiteršė dažų antgalio liežuvelis arba oro cirkuliacija	Oro antgalį pasukti 180 laipsnių kampu. Jeigu niekas nesikeičia, išvalyti dažų antgalio liežuvelį ir oro cirkuliacinį vamzdį
srovė dreba (plazdena) 	<ol style="list-style-type: none"> <li>1. Neužtenka medžiagos inde</li> <li>2. Neužfiksuotas dažų antgalis</li> <li>3. Sugedusi automatiškai pati nusistatanti adatos tarpinė, antgalio dalis nešvari arba apgadinta</li> </ol>	<ol style="list-style-type: none"> <li>1. Papildyti dažų/lako indą</li> <li>2. Detales atitinkamai užfiksuoti</li> <li>3. Detales išvalyti ir pakeisti kitomis</li> </ol>
dažomoji medžiaga trykšta, putoja arba "verda" dažų indelyje	<ol style="list-style-type: none"> <li>1. Išpurškimui skirtas oras per dažų kanalą patenka į dažų indą. Dažų antgalis nepakankamai užveržtas.</li> <li>2. Oro antgalis nevisai priveržtas, oro cirkuliacija užsikimšusi.</li> <li>3. Guolio defektas arba antgalio komplektas sugedęs</li> </ol>	<ol style="list-style-type: none"> <li>1. Detales atitinkamai priveržti</li> <li>2. Detales valyti</li> <li>3. etales pakeisti</li> </ol>





## 8. Atsarginės dalys

<b>Id. Nr.</b>	<b>Pavadinimas</b>
3988	atskiras dažų sietelių paketas, 10 vnt.
6395	paketas su 4 CCS gnybtais /spaustukais
6981	Pakuotė su 5 greitaeigio sujungimo įvorėmis G ¼ IG
10520	pakelis - 12 spyruoklių dažų adatos
15438	dažų adatos paketas
16162	sukamasis šarnyras kpl.
17152	12 oro stūmoklio spyruoklių pakelis
27243	greitai keičiamas 0,6 l skysčių indas (plastmasė) QCC
49395	užveržiamas dangtelis 0,6 l talpos plastikiniam indeliui
76018	10 x 10 vnt. dažų sietelių pakelis
76026	50 x 10 vnt. dažų sietelių pakelis
89771	Špindelis, skirtas srovės reguliavimui (apvalios, platesnės)
91959	oro stūmoklio kotas
9050	Įrankių rinkinys (sudaro replės, valymo šepetėlis, šešiakampis veržliaraktis „SW 2“, „SATA“ šešiakampis veržliaraktis ir atsuktuvus)
130153	SATA adam
130492	„SATAjet“ apsauginė rankenėlė
130542	Remonto komplektas
133926	Kaiščio ričių komplektas
133934	apskritos/plačios purškiamos reguliavimui įtaisui skirtų 3 tarpiklių pakuotė
133942	tarpiklio laikiklis, komplektas
133959	spyruoklių rinkinys, kuriame yra po 3 vnt. adatų dažams purkšti/3 vnt. oro siurbimo antgalio spyruokles
133967	pakuotė su 3 tvirtinamaisiais varžtais „SATA“ oro mikrometrams
133983	Sujungimo fittingas G 1/4a
133991	pakuotė su 3 oro siurbimo antgalio spyruoklėmis
139188	medžiagų kiekio reguliavimo įtaisas su fiksuojamąja poveržle
139964	oro mikrometras
140574	galvutė su įranta ir varžtas (po 2 vnt.)
140582	Pakuotė su 5 sandarinimo elementais, skirtais dažų purkštukams
143230	oro antgalių žiedų pakelis, 3 vnt.

- Kaip atsarginė detalė yra taisymo komplekte Nr. 130542
- \*\* Galima įsigyti kaip montavimo rinkinį
- \*\*\* Yra spyruoklių komplekte
- \*\*\*\* sukamasis šarnyras tik su plastmasiniu indu
- Kaip atsarginė detalė yra oro siurbimo antgalių montavimo rinkinyje Nr. 82826

Knygelės pabaigoje ant viršelio rasite atsarginių dalių piešinėlius ir reikmenis.



## 9. Garantijos sąlygos

Lakavimo ir dažymo pistoletams (tokios rūšies prietaisams) suteikiama 12 mėnesių garantija, garantinis laikotarpis skaičiuojamas nuo pardavimo galutiniam vartotojui dienos. Garantija apima materialinę vertę detalių su gamybos ir medžiagų defektais, pasireiškusių (atsiskleidusių) garantiniu laikotarpiu. Pretenzijos nepriimamos dėl gedimų, kurie atsirado dėl pirkėjo ar trečiojo asmens netinkamo naudojimo arba naudojimo ne pagal paskirtį, klaidingo montavimo arba paleidimo į darbą, dėl natūralaus nusidėvėjimo, klaidingos eksploatacijos arba techninės priežiūros, netinkamų purškimo medžiagų, pakeičiamų medžiagų ir šarmų ir rūgščių cheminio poveikio, elektrocheminio arba elektrinio susidarančio poveikio, tiek, kiek gedimai nesusiję su mūsų kalte. Švitrinės purškiamosios medžiagos, pvz., švino surikas, dispersijos, glazūros, skystas šmirgelis ir pan. sutrumpina ventilių, pakelių, pistoleto ir antgalio eksploatacijos laiką. Dėl to atsiradusių susidėvėjimo reiškinių garantija neapima. Prietaisą tikrinti iš karto po priėmimo. Pranešti raštu apie akivaizdžius defektus per 14 dienų po prietaiso priėmimo pristatančiai firmai (tiekėjui) arba mums, kitaip nustoja galioti teisė į garantinius darbus.

Tolesnių visokio pobūdžio pretenzijų, ypatingai žalos suregulavimo klausimais, garantija neapima. Tai galioja taip pat nuostoliams, kurie atsiranda konsultacijos, pripratimo prie prietaiso veikimo ir demonstravimo metu. Jeigu pirkėjas nori suremontuoti prietaisą arba jį pakeisti tuojau pat, kol dar nenustatyta, ar mes privalome pistoletą pakeisti kitu, pristatome jam kitą prietaisą (senojo pakaitalą) arba remontuojame seną pistoletą apskaičiavę ir paėmę užmokestį pagal atitinkamą tos dienos kainą. Jeigu patikrinus reklamaciją pasirodys, kad pretenzija į garantiją buvo teisinga, pirkėjui užrašoma į kreditą suma už apmokėtą remontą arba kito prietaiso išsiuntimą, priklausomai nuo atliktų garantinių darbų. Detalės, kurios buvo pakeistos, pereina mūsų nuosavybėn. Reklamacija ar kitokie priekaištavimai nesuteikia pirkėjui arba pavedimo davėjui teisės atsakyti mokėti arba užvilinti mokėjimą. Prietaisas siunčiamas mums be išlaidų. Montavimo išlaidų (darbo laiko ir kelionės išlaidų) bei frachto ir pakavimo išlaidų negalime apmokėti. Taikomos mūsų montavimo sąlygos. Garantiniai darbai neprailgina garantinio laikotarpio. Jeigu pistoletą taisto svetimi žmonės, garantija prarandama.

**Dėmesio!** Naudojant halogenizuotų angliavandenilių bazės tirpiklius ir valiklius, pvz., 1,1,1-trichloretaną ir metileno chloridą, galimos cheminės reakcijos ant aliuminio indelio sienelių, pistoleto ir galvanizuotų dalių. (reaguojant 1,1,1, trichlorethanui su nedideliu vandens kiekiu susidaro druskos rūgštis). Detalės dėl to oksiduojasi, ekstremaliu atveju reakcija gali vykti sprogo būdu. Todėl dažų purškimo prietaisams prašome naudoti tik tokius tirpiklius ir valiklius, kurių sudėtyje nėra minėtų sudėtinųjų dalių. Valymui jokių būdu nenaudoti rūgšties, šarmo, bazių, kandikų dažymui ir pan.

## 10. ES atitikties pareiškimas

Firmos SATA lakavimo pistoletai ir pompas sukurtos, sukonstruotos ir pagamintos sutinkamai su EB direktyva 98/37/EG, 94/9/EG.

Pritaikytos tokios harmonizuotos normos: DIN EN 12100, mašinų, prietaisų ir įtaisų saugumas, DIN EN 1953, DIN 31000, DIN 31001 1 dalis, BGR 500 (BGV D25), BGV D24 ir pagal reikalą ZH 1/406, ZH 1/375 ir ZH 1/181. Visa techninė dokumentacija parengta, o prie lakavimo pistoleto pridėdama naudojimo instrukcija yra originalios redakcijos ir surašyta vartotojo gimtąja valstybine kalba.

SATA GmbH & Co. KG

Vadybininkas

  
Albrecht Kruse



## levads

Pirms ierīces/lakas pistoles lietošanas pilnībā jāizlasa lietošanas instrukcija un jāņem vērā tajā dotie norādījumi. Pēc tam instrukciju ieteicams uzglabāt visiem ierīces lietotājiem pieejamā vietā. Ierīci/lakas pistoli atļauts lietot tikai lietpratējiem (speciālistiem). Ierīces/lakas pistoles nepareiza lietošana vai jebkura veida pārveidošana vai kombinācija ar nepiemērotām detaļām var izraisīt mantas bojājumus, nopietni kaitēt Jūsu vai citu personu un dzīvnieku veselībai vai pat apdraudēt dzīvību. SATA neuzņemas atbildību par šāda veida sekām (piem., neievērojot lietošanas instrukciju). Jāievēro attiecīgās valsts vai teritorijas, kurā paredzēta ierīces izmantošana, spēkā esošie drošības noteikumi, norādījumi par kārtību darba vietā un darba aizsardzības noteikumi (piem., Vācijas Federatīvās Republikas Arodsociāciju Apvienības Darba aizsardzības noteikumi BGR 500 (BGV D25) un BGV D24. SATA, SATAJet, SATA- logo un/vai saturā minētie SATA produkti ir SIA „SATA GmbH & Co. KG” tehnikas tirdzniecības zīmes ASV un/vai citās valstīs.

**Tikai modelim SATA adam (DIGITAL):** atvēršanas gadījumā vairs netiek nodrošināta eksplozijas aizsardzība un garantija.

## levērojiet

Nekad nevērsiet lakas izsmidzināšanas pistoli pret sevi, citām personām vai dzīvniekiem. Šķīdināšanas līdzekļi var izraisīt ķīmiskus apdegumus. Iekārtas tuvumā ir atļauts uzglabāt tikai tik daudz šķīdināšanas līdzekļu un laku, cik tas ir nepieciešams darbam (pēc darba pabeigšanas šķīdinātājus un lakas ir jānovieto atpakaļ attiecīgajās uzglabāšanas telpās). Pirms jebkura veida remontdarbiem iekārta ir jāatvieno no gaisa padošanas sistēmas.

**Katreiz pirms uzsākt darbu, it īpaši pirms iekārtas tīrīšanas un remontdarbiem ir jāpārbauda, vai visas skrūves un uzgriežņi ir stingri pieskrūvēti, kā arī jāpārbauda pistoļu un šļūteņu hermētiskums.** Bojātās detaļas ir jānomaina vai jāveic to remonts. Vislabākā lakošanas rezultāta iegūšanai un maksimālas drošības nodrošināšanai ir ieteicams izmantot tikai oriģinālās rezerves daļas. Lakošanas laikā darba zonā nedrīkst atrasties aizdegšanās avoti (piemēram, atklātā uguns, degošas cigaretes, sprādziennedrošas lampas u.t.t.), jo lakošanas procesā veidojas viegli uzliesmojošas vielas. Lakošanas laikā ir jāizmanto noteikumiem atbilstoši darba drošības līdzekļi (respirators u.t.t.). Tā kā lakas izsmidzināšanas laikā skaņas barjera pārsniedz 90 decibelus (A), ir nepieciešams lietot dzirdes aizsargāšanai paredzētos līdzekļus. Izmantojot lakas izsmidzināšanas pistoli, vibrācija lietotāja ķermenim netiek nodota. Atdeves spēks ir minimāls.

**Ir aizliegts izmantot šo ierīci sprādziennedrošā zonā 0.**

## 1. Piegādes dati un tehniskais raksturojums (Vispārīgi)

- Pārlišanas tvertne 0,6 l ātrai pārlišanai (no plastmasas, ar integrēto vāka bloķētāju)
- Šarnīrs (atkarībā no aprīkojuma)
- Irankiū rinkinys
- alternatīvi: 1,0 l alumīnija tvertne QCC bez šarnīra
- Apstrādājamā materiāla maks. temperatūra: 50°C
- Maksimālais gaisa ieejas spiediens krāsošanas pulverizātoram 10 bāri (1 MPa)/(145 psi)

### 1.1 Tehniskais raksturojums (Modelis RP)

- Izsmidzināšanas pistole ar sprauslu 1,6 RP
- Gaisa patēriņš ap 2 bar: 275 Nl/min
- Smidzināšanas pistoles ienākošais spiediens ir 1,5 - 2,0 bar (0,15 - 0,20 MPa)

### 1.2 Tehniskais raksturojums (Modelis HVLP)

- Izsmidzināšanas pistole ar sprauslu 1,7 HVLP
- Gaisa patēriņš ap 2 bar: 350 Nl/min
- Smidzināšanas pistoles ienākošais spiediens ir 2,0 bar - (HVLP)



## 2. Funkciju apraksts

### 2.1 Vispārēja informācija

Lakas izsmidzināšanas pistole SATAJet 1000 B RP/HVLP ir paredzēta krāsu un laku, kā arī citu šķīdru līdzekļu uzsmidzināšanai. Sprauslas lielums ir atkarīgs no izsmidzināšanas līdzekļa viskozitātes. Ir aizliegts apstrādāt abrazīvus, skābi un benzīnu saturošus materiālus. Izsmidzināšanai nepieciešamais saspieštais gaiss tiek padots caur gaisa vada pievienošanas elementu, kas ir ieskrūvēts izsmidzināšanas pistoles rokturī. Pārvietojot nospiežamo rokturi līdz pirmajai spiediena pakāpei, tiek attaisīts gaisa vārsts (iepriekšējās gaisa padeves regulēšana). Pārvietojot nospiežamo rokturi tālāk, no krāsas izsmidzināšanas sprauslas tiek izbīdīta krāsošanas adata. Tādējādi izsmidzināšanas līdzeklis, pateicoties smaguma spēkam, bez spiediena izplūst no sprauslas un vienlaicīgi tiek izsmidzināts ar saspiesta gaisa plūsmu. Tvertnes vāks ir aprīkots ar šķērslis, kas novērš pilēšanu un neļauj materiālam izplūst no gaisa atsūkņēšanas cauruma.

### 2.2 Digitālā spiediena mērīšana (Lekārtas papildināšanas risinājums)

„SATA adam” integrētais digitālais spiediena mērītājs rāda pistoles ieejas spiedienu, sākot ar 0,2 bar (3 psi) ar rādījumu precizitāti 0,05 bar (1 psi ±). Bezspiediena stāvoklī spiediena mērītājs baterijas mūža pagarināšanai tiek pārslēgts uz „sleep” režīmu. Spiediena mērītājs ir hermētiski noslēgts pret ārējo faktoru iedarbību (maks. temperatūra 60° C). Maksimālais rādījumu lielums ir 99 psi vai 9.9 bar.

### 2.3 ATEX, FM Global (eksplozijas aizsardzība)

Digitālais spiediena mērītājs „adam” tika pakļauts būvparaugu pārbaudei, un ir projektēts, konstruēts un ražots saskaņā ar EK direktīvu 94/9 EG.

Tas ir grupēts pēc II 1G EEx ia IIC T4

..... FM Global IS CL I, ZN 0, AEx ia IIC T4

IS CL I, DIV 1, GP A, B,C&D, T4

un to var izmantot Ex zonās 0,1 un 2 līdz 60° C. Ja digitālais spiediena mērītājs, indikators, stikla pārsegs u.c. tiek bojāti, pistoli vairs nedrīkst izmantot darbā. Digitālo spiediena mērītāju atļauts labot tikai SATA rūpnīcā. **Jebkura iejaukšanās spiediena mērīšanas telpā, ņemot priekšējo plāksni, ir bīstama, tā rada eksplozijas aizsardzības un garantijas zudumu un sabojā digitālo spiediena mērītāju.**

## 3. Uzbūve

- |   |  |    |                                       |
|---|--|----|---------------------------------------|
| 1 | Dīzes sprauslas ( attēlā ir redams tikai difuzors)                     | 7  | Gaisa pieslēguma elements G ¼ a       |
| 2 | Pašatjaunošanas adatu komplekts (nav attēlots)                         | 8  | Pneimocilindra virzuļi (nav attēloti) |
| 3 | Nospiežamais rokturis  | 9  | Skrūvi ar iekšējo sešskaldni          |
| 4 | Automātiski regulējams pneimocilindra virzuļu komplekts (nav attēlots) | 10 | Gaisa mikrometrs                      |
| 5 | Plūdena apaļo/ plato strūklū regulēšana                                | 11 | Materiāla daudzuma regulētājs         |
| 6 | Krāsu kodēšanas sistēma ColorCodeSystem                                | 12 | Lakas sietiņš (nav attēloti)          |
|   |  | 13 | Pilēšanas šķērslis (nav attēloti)     |



#### 4. Eksploatācija

Ikreiz pirms iekārtas izmantošanas, it īpaši pēc katras tīrīšanas un pēc remontdarbiem, ir jāpārbauda, vai visas skrūves un uzgriežņi ir cieši pievilkti. It īpaši tas attiecas uz materiāla daudzuma regulēšanas skrūvi (pretuzgriežņi), apaļo/ plato strūklu regulētāju (gaisa mikrometra pozīcijai 5), kā arī uz skrūvi ar iekšējo sešskaldni (gaisa mikrometra pozīcijai 9). Pirms piegādāšanas lakas izsmidzināšanas pistole tiek apstrādāta ar pretkorozijas līdzekli, tādēļ pirms izmantošanas tā ir jāizskalo ar šķīdinātāju vai tīrīšanas līdzekli. Veicot tehnisko apskati vai jebkura veida remontdarbus, iekārtā ir jānoņem spiediens, t.i. tā ir jāatvieno no gaisa padeves sistēmas. Šī drošības noteikuma neievērošana var kļūt par bojājumu un traumu, vai pat nāves cēloni. SATA neuzņemas atbildību par iespējamām šī noteikuma neievērošanas sekām.

##### 4.1 Tīrs izsmidzināšanas gaiss

... visdrošāk tiek iegūts, izmantojot sekojošus elementus:

**Kombinētus smalkos filtrus ar integrēto spiediena regulatoru**, paredzētus aptuvena izsmidzināšanas spiediena regulēšanai. Gadījumā, ja spiediens gaisa padeves šļūtenē/uzmavā ievērojami pazeminās, lakas izsmidzināšanas pistolē ir nepieciešams pārbaudīt/uzstādīt plūsmas spiedienu.

**Detalās Nr. 92296**



##### 4.2 Pietiekošs gaisa daudzums

...izmantojot vajadzībām atbilstošu kompresora jaudu, lielus gaisa plūsmas cauruļvadu šķērsspriegumus un lai novērstu pārāk lielus spiediena zudumus, izmantojiet gaisa šļūteni ar vismaz 9 mm iekšējo diametru, antistatisku un nesaspiežamu modeli, kas nesatur krāsu bojājošas substances. Pirms montāžas pie gaisa pieslēguma elementa (G ¼ a) gaisa padeves šļūteni ir nepieciešams izpūst. Minimālais spiediens, kas jāiztur gaisa padeves šļūtenei ir 10 bar, tai arī jābūt izturīgai pret šķīdināšanas līdzekļiem. Kopējā tīkla pretestība < 100 mio. Ohm.

**Detalās Nr. 53090 (garums 10 m)** - (šļūtenes nav izturīgas pret benzīnu un eļļām)



##### 4.3 Gaisa mikrometrs/Papildomai montuojamas manometras

Integrēto mikrometru ir nepieciešams uzstādīt tādā veidā, lai tas būtu atvērts maksimālajai plūsmai, t.i. tam ir jāatrodas pozīcijā III. Izmantojot gaisa mikrometru ar bezpakāpju regulēšanu, pistoles iekšējo spiedienu var izmainīt tieši uz krāsošanas pistoles. Pievienojiet izsmidzināšanas pistoli pie gaisa padeves sistēmas, pārvietojiet nospiežamo rokturi un uzstādiet nepieciešamo izsmidzināšanas pistoles spiedienu.



ilustrācija: izdoģa

##### ievērojiet:

- Gareniski uzstādītais mikrometrs (pozīcija III – paralēli pret izsmidzināšanas pistoles korpusu) = maksimālā izsmidzināšana, maksimāls izsmidzināšanas pistoles iekšējais spiediens (kas ir līdzīgs pistoles ienākošam spiedienam).
- Pozīcija I vai II (šķērsām pret izsmidzināšanas pistoles korpusu) = minimālā izsmidzināšana, minimāls izsmidzināšanas pistoles iekšējais spiediens (tik izmantota, veicot nelielus lakošanas darbus, .plankumu aizkrāsošana u.t.t.).

**Uzmanību:** Ja izsmidzināšanas pistole ir pievienota gaisa padeves sistēmai, nekādā gadījumā nedemontējiet gaisa mikrometra fiksējošo skrūvi (pozīcija 9). Ja fiksējošā skrūve tiek demontēta, aktivizēt izsmidzināšanas pistoli ir aizliegts.



ilustrācija: fiksāģa

**Manometrs SATA adam:**

Demontējiet gaisa mikrometru pēc sānu fiksācijas skrūves atvienošanas ar iekšējo seškantu atslēgu SW2. Pēc tam standarta gaisa mikrometra vietā montējiet SATA adam.

Pievērsiet uzmanību tam, lai gaisa mikrometra fiksācijas skrūve (poz. 9) būtu iebūvēta un nostiprināta pistolē. Pieslēgt pistoli saspiesta gaisa tīklam, iedarbināt sprūdu un griežot iestatīt vēlamo smidzināšanas spiedienu.



ilustrācija  
142/9/1

**4.4 Ienākošā plūsmas spiediena pareiza uzstādīšana****a) pistole ar SATA adam spiediena mērierīci:**

Griežot SATA adam pie pistoles, iestatiet nepieciešamo spiedienu no 1,5 - 2,0 bāriem. Spiedienu var iestatīt ar precizitāti no +/- 0,05 bāri (+/- 1psi) un to var pastāvīgi kontrolēt lakošanas darbu laikā.

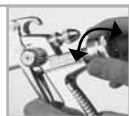

ilustrācija 142/9/2

**b) Izsmidzināšanas pistole ar mikrometru/manometru**

Nodrošiniet attiecīgo spiedienu ar spiediena samazināšanas ierīces palīdzību. Uzstādiet mikrometrā ieteicamo ienākošo spiedienu - 1,5 - 2,0 bāriem.

**Detaljas Nr. 27771**



ilustrācija 142/9/3

**c) Izsmidzināšanas pistole ar saspiebtā gaisa kontroles manometru**

Uzstādiēt spiedienu spiediena samazināšanas ierīcē tādā veidā, lai tiktu nodrošināts izsmidzināšanas pistoles veidam atbilstošais ienākošais spiediens. **Detaljas Nr. 4002**



ilustrācija 142/9/4

**d) Izsmidzināšanas pistole bez manometra**

Lai varētu bez manometra palīdzības pareizi uzstādīt gaisa spiedienu, kas parasti tiek mērīts izsmidzināšanas pistoles pieslēguma vietā (kā a) un c) gadījumos), uzstādot spiedienu, uz katriem 10 m papildus ir jāuzstāda 0,6 bar virs ienākošā spiediena normas (iekšējais diametrs: 9 mm), jo spiediens gaisa padeves caurulē zūd.

**4.5 Materiāla daudzums****Materiāla daudzuma regulēšana**

Iestatīt atbilstoši smidzināšanas viskozitātei un vēlamojai materiāla caurtecei (bulta ①) un nostiprināt ar kontruzgriezni (bulta ②). Materiāla daudzuma regulēšanas ierīce parasti ir pilnībā atvērta.

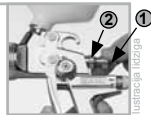

ilustrācija 142/9/5

**4.6 Apaļa/ plata strūkla****Apaļas/ plata strūklas regulēšanas ierīce**

ir paredzēta izsmidzināšanas strūklas plūdenai pielāgošanai lakošanas objektam:

Pagriezieni pa kreisi - **plata strūkla**

Pagriezieni pa labi - **apaļa strūkla**



ilustrācija 142/9/6

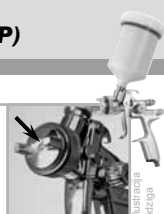

#### 4.7 Dīzes sprausla

Dīzes sprausla – pilnīgi pārbaudīts elements, kas sastāv no krāsošanas adatas (V4A), krāsas izsmidzināšanas sprauslas (V4A) un gaisa sprauslas. Uzstādiēt dīzes sprauslu pēc iespējas ciešāk (krāsas izsmidzināšanas sprauslai izmantojiet universālo atslēgu). Montējiet krāsas izsmidzināšanas sprauslu pirms krāsošanas adatas montāžas. Sprauslai ir jābūt fiksētai tādā veidā, lai uzraksts atrastos augšā. Tikai oriģinālas rezerves daļas nodrošina visaugstāko kvalitāti un visilgāko kalpošanas laiku. Krāsas izsmidzināšanas sprauslai izmantojiet universālās atslēgas iekšējo seškantīgo caurumu (SW 12).

**Iebūvējot citu ražotāju rezerves daļas, iespējama kvalitātes pazemināšanās un tiek zaudēta SATA garantija, resp., iespējams veselības apdraudējums.**

##### Dīzes sprausla , Modelis RP

151316	paredzēta SATAJet 1000 B RP 0,8
151324	paredzēta SATAJet 1000 B RP 1,0
149161	paredzēta SATAJet 1000 B RP 1,3
149179	paredzēta SATAJet 1000 B RP 1,6
150417	paredzēta SATAJet 1000 B RP 1,8
149187	paredzēta SATAJet 1000 B RP 2,0
151332	paredzēta SATAJet 1000 B RP 2,5
151340	paredzēta SATAJet 1000 B RP 3,0
154187	paredzēta SATAJet 1000 B RP 4,0
154195	paredzēta SATAJet 1000 B RP 5,0

##### Dīzes sprausla , Modelis HVLP

149195	paredzēta SATAJet 1000 B HVLP 1,4
149203	paredzēta SATAJet 1000 B HVLP 1,7
149211	paredzēta SATAJet 1000 B HVLP 1,9
149229	paredzēta SATAJet 1000 B HVLP 2,1

#### 4.8 Izsmidzināšanas attālums

Lai izvairītos no pārsmidzes (overspray), kā arī problemātiskas virsmas gadījumā, jāievēro atbilstošs smidzināšanas attālums starp gaisa sprauslu un krāsojamo objektu, ar pareizu pistoles ievades spiedienu.

##### Modelis Izsmidzināšanas attālums Pistoles ievades spiediens

RP	18 - 23 cm	1,5 - 2,0 bar
HVLP	13 -17 (21*) cm	2,0 bar



#### 4.9 Fūvoka belsōnyomās - Modelis HVLP -

Sākot ar ienākošo spiedienu pie gaisa pieslēguma elementa – 2,0 bar, sprauslas iekšējais spiediens pārsniedz 0,7 bar. Maksimālais spiediens, kas ir pieļaujams HVLP režīmā ir iespiests izsmidzināšanas pistoles korpusā. Saskaņā ar Lielbritānijas likumdošanu, sasniedzot spiedienu 2,0 bar, izsmidzināšanas pistole SATAJet 1000 B HVLP tiek pakļauta tās normu ievērošanai (compliant - angl.). **(Lombardija\* (Itālija): ienākošais spiediens mazāks par 2,5 bar – sprauslas iekšējais spiediens – zemāks par 1,0 bar)**  
**Pārbaudes gaisa vāciņi:** atkarībā no sprauslu lieluma (pēc pieprasījuma)!

#### 5. Automātiski regulējamo blīvētāju nomainīšana

a) **Materiāls:** Lai nomainītu pašregulējošo krāsas adatas blīvētāju, ir jādemontē krāsu adata un mēlītes bultskrūve. Krāsošanas adatas vietā izsmidzināšanas pistolē ievadiet atslēgu ar iekšējo sešskaldni SW 4 ar cilindrvēidīgo uzgaļi (pasūtījuma Nr.: 9050) un izskrūvējiet skrūves kopā ar piespiedēja atsperi un blīvētāju no izsmidzināšanas pistoles iepakojuma. Uz seškantu atslēgas cilindriskā uzgaļa atbūdiēt krāsas adatas iepakojumā (raž. Nr. 15438) esošās detaļas (spiediena regulēšanas skrūvi, saspiestu atsperi un jaunu blīvētāju) un ieskrūvēt pistoles korpusā, pārbaudīt, vai krāsas adatai nav bojājumu, un atkal uzmontēt.



- b) **Gaiss:** Lai nomainītu pneimocilindra virzuļa stangas blīvētāja fiksētāju (pasūtījuma Nr. 133942), vispirms ir jādemontē krāsojošā adata un nospiežamais rokturis, jāizņem pneimocilindra virzuļa stanga (pasūtījuma Nr. 91959) un ar atslēgu (ar iekšējo sešskaldni) SW4 jāizskrūvē blīvētāja fiksētājs. Pēc tam ir jāieskrūvē un cieši jāpievelk jaunais blīvētāja fiksētājs. Pneimocilindra virzuļa stanga nedaudz jāieeļļo ar izsmidzināšanas pistoles eļļojumu (pasūtījuma Nr. 48173) un jāaiemontē. Pēc tam jāaiemontē piespiežamais rokturis un krāsošanas adata.

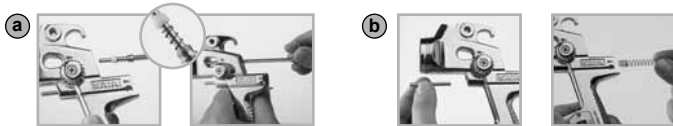

Ilustrācija līdzīga

## 6. Tīrīšana un remonts

Veicot tīrīšanas un remonta darbus, nekad nepielietojiet spēku. Neizmantojiet lielas caurulatslēgas, metināšanas ierīces u.c. Attiecīgos remontdarbus daudzos gadījumos ir iespējams veikt vienīgi, izmantojot speciālus instrumentus. Šajā gadījumā var iztikt ar bojājumu iemeslu identificēšanu un atstāt remontdarbu veikšanu mūsu servisa dienesta ziņā. Ja demontāža tiek veikta patstāvīgi, mūsu uzņēmums vairs neatbild par lakas izsmidzināšanas pistoles darbības nevainojamību.

- Izskalojiet izsmidzināšanas pistoli ar šķīdināšanas vai tīrīšanas līdzekļiem.
- Notīriet gaisa sprauslu ar otiņu vai birsti. Nelieciet izsmidzināšanas pistoli šķīdināšanas vai tīrīšanas līdzekļos.
- Nekādā gadījumā neīriet neīrus urbumus ar nepiemērotiem priekšmetiem; kaut mazāks bojājums var negatīvi iespaidot izsmidzināšanas kvalitāti. Izmantojiet SATA sprauslu tīrīšanai paredzētas adatas (no tīrīšanas piederumu komplekta 64030)!
- Izsmidzināšanas pistoles galvas daļā esošā gaisa sadalītājgredzena (melnā krāsā) (pasūtījuma Nr. 143230/komplekts no 3 daļām) demontēšana ir nepieciešama tikai bojājumu rašanās gadījumos (krāsas izsmidzināšanas sprauslai blīvētāji nav paredzēti). Pēc izjaukšanas, lai tiktu nodrošināta pistoles darbība, vienmēr jāieieļļo jauns gaisa sadalītāja gredzens. Ievietojiet gaisa sadalītājgredzenu pareizā pozīcijā un pievelciet krāsas izsmidzināšanas sprauslu. **Ievērojiet gaisa sadalītājgredzena montāžas instrukciju.**
- Kustīgas detaļas nedaudz ieeļļojiet ar izsmidzināšanas pistoles eļļošanas vielām (pasūtījuma Nr. 48173).

Gaisa sadalītājgredzenam veicamo remontdarbu instrukciju Jūs atradīsiet mūsu interneta lappusē [www.sata.com/Media PDF](http://www.sata.com/Media PDF) vai video formātā.

Turpat varat arī noskatīties filmu, kas satur informāciju par izsmidzināšanas pistoles tīrīšanu!

### Svarīga norāde:

Lakas izsmidzināšanas pistoles tīrīšanai ir jāizmanto šķīdinātājus vai tīrīšanas līdzekļus. Tīrīšanu var veikt ar rokām vai izsmidzināšanas pistolēm paredzētajā mazgāšanas mašīnā.

**Sekojošas darbības var novest pie lakas izsmidzināšanas pistoles/elementu bojājumiem, kā arī pie atļaujas zaudēšanas, kas ļauj darboties sprādzienneidrosās telpās un pie pilnīgas garantijas tiesību zaudēšanas:**

- Lakas izsmidzināšanas pistoles ievietošana šķīdinātājā vai tīrīšanas līdzekļos uz laiku, kas pārsniedz tīrīšanai nepieciešamo normu.
- Pistoles neizņemšana no tai paredzētās mazgājamās mašīnas pēc mazgāšanas programmas beigām.
- Izsmidzināšanas pistoles tīrīšana ultraskaņas tīrīšanas sistēmās.
- Izmantošanai netipiska triecienslodze





## 6.1 Gaisa plūsmas sadalītājgredzena montāžas instrukcija

**Svarbūs nurodymai:** Nuimant oro paskirstytojo žiedā, nepažeksīte pistoleto korpuso sandarinimo elementu. Nuimant oro paskirstytojo žiedā dirbīte ļabai atsargjai!

### 1. Pirmiausia išmontuokite antgalių komplektą:

- Nuimkite oro antgalį
- Nusukite medžiagos kiekio reguliatorių
- Ištraukite spyruoklę ir dažų adatėlę
- Išmontuokite dažų antgalį (su raktu iš įrankių komplekto)



ilustracija 1030ga

### 2. Oro paskirstytojo žiedo išmontavimas (izmantojot specialio instrumentu)

Su šiuo įrankiu ištraukite arba iškelkite oro paskirstytojo žiedą, nuo jo nuvalykite purvą.



ilustracija 1030ga

**!Patikrinkite, ar ant sandarinimo elementų nėra liku sio purvo ar nubraižymų, nes tai neigiamai įtakoja optimalų sandarumą!**



ilustracija 1030ga

### 3. Naujo oro paskirstytojo žiedo įmontavimas

- 3a Jaunais gaisa plūsmas sadalītājgredzens ir jānovieto tā, lai ar bultiņu (1) norādīto plastmasas tapu varētu brīvi ievietot ar bultiņu (2) norādītājā urbumā!



ilustracija 1030ga

- 3b Patikrinkite ar oro paskirstytoju žiedas pistoleto korpuse gerai užsandarinatas!





ilustracija 1030ga

### 4. Antgalių komplekto sumontavimas (Atgaline tvarka nei aprašyta 1 punkte)

!Prieš pradėdant darbą objekte, ant popieriaus lapo atlikite testą, kad įsitikintumėte, kad pistoletas veikia nepriekaištingai.!



## 7. Iespējamie funkciju traucējumi

Traucējums	Iemesls	Novēršana
No izsmidzināšanas pistoles pil laka vai krāsa	Blīvētājam traucē svešķermenis starp krāsošanas adatu un krāsas izsmidzināšanas sprauslu	Demontējiet krāsošanas adatu un krāsas izsmidzināšanas sprauslu, notīriet tos šķīdinātājā vai izmantojiet jaunu dīzes sprauslu
No krāsošanas adatas (krāsošanas adatas blīvētāja) izplūst krāsa	Ir bojāts vai pazudis automātiski regulējams adatu blīvētājs	Nomainiet adatas blīvētāju
Izsmidzināšanas zīmējums ir irpjveidīgs 	Ragveidīgs urbums vai gaisa apmaiņas caurule ir aizsērējuši	Iemērcējiet šķīdinātājā, pēc tam iztīriet ar SATA sprauslu tīrīšanai paredzētām adatām
Strūklas forma ir pilienveidīga vai ovāla 	Krāsošanas sprauslas mēlīte vai gaisa apmaiņas caurule ir aizsērējušas	Pagrieziet gaisa sprauslu uz 180°. Ja strūklas forma nemainās, iztīriet krāsošanas sprauslas mēlīti un gaisa apmaiņas cauruli
Strūkla dreb 	<ol style="list-style-type: none"> <li>1. Materiāla daudzums tvertnē nav pietiekošs,</li> <li>2. Krāsas izsmidzināšanas sprausla nav pievilktā,</li> <li>3. Automātiski regulējams adatu blīvētājs ir defekts, dīzes sprausla ir palikusi netīra vai tika bojāta</li> </ol>	<ol style="list-style-type: none"> <li>1. Iepildiet materiālu</li> <li>2. Attiecīgi pievelciet detaļas</li> <li>3. Notīriet vai nomainiet detaļas</li> </ol>
Materiāls krāsas tvertnē burbuļo vai „vārās“	<ol style="list-style-type: none"> <li>1. Izsmidzināšanas gaiss iekļūst krāsas tvertnē pa krāsai paredzēto kanālu. Krāsas izsmidzināšanas sprausla nav attiecīgi pievilktā</li> <li>2. Gaisa sprausla nav pietiekoši cieši pieskrūvēta, gaisa apmaiņas caurule ir aizsērējusi</li> <li>3. Uzgalis ir defekts vai ir bojāta sprausla</li> </ol>	<ol style="list-style-type: none"> <li>1. Attiecīgi pievelciet detaļas</li> <li>2. Notīriet detaļas</li> <li>3. Nomainiet detaļas</li> </ol>



## 8. Rezerves daļas

Id.-Nr.	Nosaukums
3988	Atsevišķs lakas sietiņu komplekts (10 gab.)
6395	Komplekts ar 4 CCS-saspraudēm
6981	Iepakojums ar 5 ātrā savienojuma nipeļiem G ¼ IG
10520	Komplekts ar 12 krāsošanas adatas atsperēm
15438	Krāsošanas adatu komplekts
16162	Šarnīru komplekts
17152	Komplekts ar 12 pneimocilindra virzuļu atsperēm
27243	0,6 l pārliešanas tvertne (no plastmasas), QCC paredzēta ātrai nomainīšanai
49395	Uzskrūvējamais vāks, paredzēts 0,6 l plastmasas tvertnei
76018	Lakas sietiņu komplekts 10 x 10 gab.
76026	Lakas sietiņu komplekts 50 x 10 gab.
89771	Spole apaļas/platas strūklas regulēšanai
91959	Pneimocilindra virzuļu komplekts
9050	Instrumentu kaste (sastāv no: izvelkamā instrumenta, tīrīšanas birstītes, seškantu atslēgas SW 2, SATA iekšējās seškantu atslēgas un uzgriežņu atslēgas)
130153	SATA adam
130492	sprūdu komplekts SATAJet
130542	Remonta komplekts
133926	Lokveida spoju komplekts
133934	Iepakojums ar 3 darbvārpstas blīvējumiem apaļas/ platas strūklas regulēšanai
133942	vārsts
133959	atsperu komplekts katrā 3x krāsas adatas/3x gaisa virzuļa atsperes
133967	Iepakojums ar 3 fiksācijas skrūvēm SATA gaisa mikrometram
133983	Gaisa pieslēguma detaļa G 1/4a
133991	Iepakojums ar 3 gaisa virzuļa galviņām
139188	materiāla daudzuma regulēšana ar pretuzgriezni
139964	gaisa mikrometrs
140574	kontrolpoga un skrūve (no katras pa 2)
140582	Iepakojums ar 5 blīvēlementiem krāsas sprauslai
142320	Gaisa sprauslu gredzenu komplekts (3 gab.)

- iespējams saņemt kā rezerves daļu remonta komplektā 130542
- \*\* iespējams saņemt kā servisa vienību
- \*\*\* iespējams saņemt atsperu komplektā
- \*\*\*\* Šarnīrs, paredzēts vienīgi plastmasas tvertnei
- iespējams saņemt kā rezerves daļu no gaisa virzuļu servisa vienībām 82826

Rezerves daļu un papildpiederumu attēlus Jūs atradīsiet saliekamā lappusē instrukcijas beigās.



## 9. Garantijas noteikumi

Lakas izsmidzināšanas pistolēm (un līdzīga veida ierīcēm) mūsu uzņēmums paredz 12 mēnešu garantiju, kuras darbība sākas brīdī, kad prece tiek pārdota gala patērētājam.

Garantija attiecas uz tādu detaļu materiālo vērtību, kas satur ražošanas un materiālās kļūdas, kas tika konstatētas garantijas darbības laikā. Uzņēmumu sastāda bojājumi, kas ir radušies neatbilstošas izmantošanas, nepareizas montāžas rezultātā (t.i. pircējam vai trešām personām patstāvīgi aktivizējot ierīci), kā arī ierīces dabiskās nolietošanas, kļūdainas ekspluatācijas vai nepareizi veiktu remontdarbu, neatbilstošu izsmidzināšanas materiālu un rezerves daļu izmantošanas, ķīmiskās ietekmes (piemēram sārnu vai skābes), elektriskas vai elektroniskas ietekmes rezultātā, ja vien tā nebija mūsu uzņēmuma vaina. Abrazīvie izsmidzināmie materiāli, kā piem., svina mīniji, dispersijas, glazūras, šķidrās smirģelis u.c. samazina vārstu, iepakojumu, pistoles un sprauslas kalpošanas ilgumu. Garantija neattiecas uz detaļām, kas tika nolietotas šo vielu izmantošanas rezultātā. Pēc iekārtas saņemšanas tā nekavējoties ir jāpārbauda. Par acīmredzamiem trūkumiem ir rakstiski jāpaziņo piegādātājfīrmā vai mūsu uzņēmumam 14 dienu laikā pēc iekārtas saņemšanas. Pretējā gadījumā tiesības uz garantijas pakalpojumu saņemšanu tiek zaudētas. Jebkura veida turpmākas pretenzijas, it īpaši zaudējumu atlīdzināšanas pieprasīšana ir izslēgti. Tas attiecas arī uz bojājumiem, kas radušies konsultāciju rezultātā, kā arī iekārtas darba izmēģināšanas vai tās darbības demonstrēšanas laikā. Gadījumā ja pircējs vēlas, lai remontdarbi vai detaļu aizvietošana notiktu nekavējoties, pirms būs noteikts, ka tas ir mūsu uzņēmuma pienākums, tad par veiktajiem remontdarbiem vai detaļu aizvietošanu tiek aprēķināta un samaksāta summa, kas atbilst konkrētās dienas cenai. Ja pretenzijas pārbaudes laikā tiek konstatēts, ka pastāv pamats garantijas pieprasīšanai, pircējs saņem kvīti saskaņā ar garantijas pakalpojumiem par attiecīgajiem remontdarbiem vai rezerves daļu piegādi. Piegādātās detaļas, kas bija paredzētas nomainīšanai, kļūst par mūsu uzņēmuma īpašumu. Pretenzijas vai cita veida iebildumi nedod pircējam vai pasūtītājam tiesības atteikties no apmaksas vai novilcināt to. Iekārtas piegādei jābūt iepriekš apmaksātai. Montāžas izmaksas (darba laika apmaksāšana un transportēšanas izmaksas) kā arī kravas nogādāšanas un iepakojšanas izmaksas mūsu uzņēmums nesedz. Šajā gadījumā darbojas mūsu firmas montāžas veikšanas noteikumi. Garantijas pakalpojumi nav par pamatu garantijas darbības laika pagarināšanai. Garantija izbeidzās trešo personu iejaukšanās gadījumā.

**Uzmanību!** Izmantojot šķīdināšanas līdzekļus uz halogenizēto ogļskābes ūdeņraža bāzes, kā piemēram 1,1,1 trihloretilēns un metilohlorīds, uz alumīnija tvertnes, izsmidzināšanas pistoles, kā arī uz iekārtas detaļām var notikt ķīmiskas reakcijas (1,1,1 trihloretilēns reaģē, saskaroties ar nelielu ūdens daudzumu, kā rezultātā veidojas sālsskābe). Līdz ar to iekārtas detaļas var oksidēties, ārkārtējā gadījumā reakcijas rezultātā var notikt sprādzieni.

## 10. ES paziņojums par atbilstību

Uzņēmuma SATA izsmidzināšanas pistoles un pumpji ir izstrādāti, konstruēti un ražoti saskaņā ar ES direktīvām 98/37/EG, 94/9/EG.

Ražošanas procesā tika ievērotas sekojošas normas: DIN EN 12100, par mašīnu, ierīču un iekārtu drošību, DIN EN 1953, DIN 31000, DIN 31001, 1. daļa, arodbiedrību noteikumi BGR 500 (BGV D25), BGV D24 un nepieciešamības gadījumā ZH 1/406, ZH 1/375 un ZH 1/181. Tehniskā dokumentācija ir pilnīga un pastāv izsmidzināšanas pistoles lietošanas instrukcijas oriģināls, kā arī instrukcijas versija lietotāja valsts valodā.

**SATA GmbH & Co. KG**

Direktors

  
Alfred Kruse



## Forord

Før igangsetting av apparatet/lakkpistolen må bruksveiledningen leses komplett og nøyaktig. Etterpå skal denne oppbevares på et sikkert sted, tilgjengelig for hver bruker av apparatet. Apparatet/lakkpistolen får kun tas i drift av sakkyndig personer (fagmann). Ved uriktig bruk av apparatet/lakkpistolen eller en hver forandring eller kombinasjon med uegnede fremmede deler kan føre til verdiskader, alvorlige helseskader av egen person, fremmede personer og dyr, og til og med død. SATA overtar intet ansvar for disse skadene (f. eks ved å ikke overholde bruksveiledningen). Sikkerhetsforskriftene, arbeidsplassbestemmelsene og arbeidsvernforskriftene til gjeldende land eller bruksområde til apparatet/lakkpistolen må aktes og overholdes (f. eks. de tyske forskriftene mot forebygging av ulykker BGR 500 (BGV D25) og BGV D24 des Hauptverbandes der gewerblichen Berufsgenossenschaften (til hovedforbundet til de yrkesmessige fagforeninger osv.) SATA, SATAjet, SATA-logoen og/eller andre SATA-produkter som er nevnt her i innholdet er enten registrerte varetegn eller varetegn til SATA GmbH & Co. KG i USA og /eller andre land.

**Kun ved type SATA adam (DIGITAL):** En åpning fører til at eksplosjonsbeskyttelsen og garantien utgår.

## Vær oppmerksom

Lakkpistolen må aldri rettes mot seg selv, fremmede personer eller dyr. Løse- og fortynningsmidler kan føre til etsninger. Kun den mengden løsemiddel og lakk som er nødvendig til arbeidsforskriften får være i arbeidsomgivelsen til apparatet (etter arbeidsslutt må løsemidler og lakker bringes tilbake til lagerrommene som er bestemt for dette). Før hvert reparasjonsarbeid må apparatet koples fra luftnettet.

**Før hver igangsetting, spesielt etter hver rengjøring og etter reparasjonsarbeid, må alle skruer og mutre kontrolleres for at de sitter riktig, og at pistolen og slangene er tette.** Defekte deler skal skiftes ut eller repareres skikkelig. Bruk kun originaldelene for å få best mulige lakkresultater, og for den høyeste sikkerhet. Ved lakkering får det ikke finnes noen tennekilde i arbeidsområdet (f. eks. åpen ild, brennende sigaretter, lamper som ikke er eksplosjonsbeskyttet osv.). For ved lakkering oppstår det lettantennelige blandinger. Ved lakkering skal det brukes arbeidsvern tilsvarende forskriftene (åndedrettsmaske osv.). Siden lydtryknivået overskrider 90 db(A) ved høyere trykk, må det brukes et egnet hørselsvern. Ved bruk av lakkpistolen overføres ingen vibrasjoner til brukerens øvre kroppsdeler. Tilbakeslagskreftene er lave.

**Bruken av dette produktet i eksplosjonsfarlige områder til sonen 0 er forbudt.**

## 1. Leveringstype og tekniske data (Generelt)

- 0,6 liter hurtigskifteflytebeholder (kunststoff)
- Integrert dryppesperre
- Hengsel (alt etter utrustning)
- Verktøysett
- Alternativ: 1,0 liter aluminiumsbeger (QCC) uten hengsel
- Maks. driftstemperatur material: 50 °C
- Maks. inngangstrykk på pistolen 10 bar (1 MPa) / (145 psi)

### 1.1 Tekniske data (Utførelse RP)

- Pistol med dyse 1,6 RP
- Luftforbruk ved 2 bar: 275 Nl/min
- Anbefalt inngangstrykk 1,5 - 2,0 bar (0,15 - 0,20 MPa)

### 1.2 Tekniske data (Utførelse HVLP)

- Pistol med dyse 1,7 HVLP
- Luftforbruk ved 2 bar: 350 Nl/min
- Anbefalt inngangstrykk 2,0 bar - (HVLP)



## 2. Funksjonsbeskrivelse

### 2.1 Generelt

Lakkpistolene SATAjet 1000 B RP/HVLP brukes til sprøyting av farger, lakker, og andre medier med flyteevne (dysestørrelse er avhengig av sprøyteviskositeten). Slipende, syre-, og bensininnholdende materialer får ikke bearbeides.

Trykkluften, som behøves for sprøyting, tilføres på lufttilkoplingen som er skrudd inn i pistolgrepet. Ved betjening av avtrekkerbøylen til første trykkpunkt, åpnes luftventilen (forhåndsluftstrying). Ved ytterligere trekk på avtrekkerbøylen trekkes fargenålen ut av fargedysen. Sprøytemediet flyter da uten trykk ut av fargedysen, pga. tyngdekraften, og pulveriseres av trykkluften som kommer ut av luftdysen samtidig. Begerlokket er utrustet med en dryppspærre, som forhindrer at materialet flyter ut av avluftningshullet.

### 2.2 Digital trykkmåling (Løsning for etteropprustning)

Den integrerte trykkmålingen i „SATA adam“ viser pistolinnangstrykket fra 0,2 bar (3 psi) med en visningsnøyaktighet på  $\pm 0,05$  bar (1 psi). I trykløs tilstand koples trykkmålingen om til „sleep“ modus for forlengelse av batteriets levetid. Trykkmålingsinnretningen er isolert hermetisk mot påvirkninger utenfra (maks. temperatur 60° C). Maksimal visningsverdi er 99 psi eller 9.9 bar.

### 2.3 ATEX, FM Global (eksplosjonsbeskyttelse)

Den digitale trykkmålingsinnretningen „adam“ gikk gjennom en byggmønsterkontroll og er utviklet, konstruert og produsert iht. EF-direktiv 94/9 EF.

Den ble inngruppet iht. II 1G EEx ia IIC T4

FM Global IS CL I, ZN 0, AEx ia IIC T4

IS CL I, DIV 1, GP A, B,C&D, T4

og får brukes i eks-sonene 0,1 og 2 inntil 60° C. Ved skade på trykkmålingsapparatet, angivelsen, glasstildekningen etc. må en ta pistolen ut av drift øyeblikkelig. Trykkmålingsinnretningen får kun repareres hos SATA på fabrikken.

**Alle inngrep i trykkmålingsområdet ved å fjerne frontplaten er farlig. Det fører til tap av eksplosjonsbeskyttelsen, garantien og ødelegger i tillegg trykkmålingsinnretningen.**

## 3. Oppbygging

- |   |                               |
|---|-------------------------------|
| 1 Dysesett (derav er kun luftdyse synlig)       | 7 Lufttilkopling G ¼ a        |
| 2 Selvjusterende nålepakke (ikke synlig)        | 8 Luftstempel (ikke synlig)   |
| 3 Avtrekkerbøyle                                | 9 Låseskruer                  |
| 4 Selvjusterende luftstempelpakke (ikke synlig) | 10 Luftmikrometer             |
| 5 Trinnløs regulering av rund-/bredstråling     | 11 Materialmengderegulering   |
| 6 Color Code System                             | 12 Lakkstil (ikke synlig)     |
|   | 13 Dryppesperre (ikke synlig) |



#### 4. Igangsetting

Før hver igangsetting, spesielt etter hver rengjøring og etter reparasjonsarbeid, må alle skruer og mutre kontrolleres for at de sitter riktig. Dette gjelder spesielt for materialmengdereguleringsskruen (kontremutter), rund- /bredstrålerreguleringen pos. 5 og innbusskrue pos. 9 for luftmikrometer. Lakkpistolen ble behandlet med korrosjonsbeskyttelsesmiddel før forsendelse, og bør derfor gjennomspyles før bruk med fortykning eller rengjøringsmiddel. Ved ethvert vedlikeholds- og reparasjonsarbeid må apparatet være i trykløst tilstand, dvs. være koplet fra luftnettet. Ved å ignorere denne sikkerhetshenvisningen kan det føre til skader, til og med død. SATA overtar intet ansvar for eventuelle følger av ignorering.

##### 4.1 Ren sprøyteluft

...mest sikker ved bruk av:

**Kombifilter med integrert trykregulator** til sprøytegrovinnstilling. På grunn av høyt trykktap i luftslange / kopling bør flytetrykket til lakkpistolen kontrolleres / innstilles.

**Art. nr. 92296**



##### 4.2 Tilstrekkelig luftvolum

...gjennom behøvsiktig kompressoreffekt, store luftledningstverrsnitt og for å unngå stort trykktap, en luftslange med minst 9 mm innvendig diameter i antistatisk og trykktett utførelse, uten lakkødeleggende substanser. Før monteringen på lufttilkoplingen (G ¼ a), bør luftslangen blåses ut. Luftslangen må være trykktett og løsemiddelbestandig for min. 10 bar. Total avledningsmotstand < mil. ohm.

**Art. nr. 53090 (lengde 10 m)** - (ikke bestandig mot bensin og oljer)



##### 4.3 Luftmikrometer/Manometer for ettermontering:

Integrert **mikrometer** for maks. gjennomgang åpnes helt, dvs. stilles loddrett i posisjon III. Gjennom luftmikrometeret, som kan reguleres trinnløst, kan pistolens innvendige trykk endres direkte på lakkpistolen. Pistolen tilkoples luftnettet, betjen avtrekkerbøylen og still inn ønsket innvendig trykk til pistolen.



Illustrasjon 11k

##### Vær oppmerksom:

- Mikrometer stilt på langs (posisjon III - parallell til pistollegeme) = Maksimal forstøving, maksimalt innvendig trykk (lik pistolens inngangstrykk)
- Posisjon I eller II (på tvers til pistollegemet) = Minimal forstøving, minimalt innvendig trykk (ved mindre lakkarbeid, marmorering, etc.)



Illustrasjon 11k

**OBS:** På pistolen som er tilkoplest luftnettet får låseskruen for luftmikrometer, pos. 9, ikke demonteres. Hvis låseskruen er demontert får pistolen ikke tas i bruk.

**Manometer SATA adam for ettermontering:**

Fjern luftmikrometeret etter at holdeskruen på siden er løsnet vha. en innvendig sekskantnøkkel SW 2. Monter deretter SATA adam i stedet for standardluftmikrometeret.

Sørg for at luftmikrometerets holdeskruer (pos. 9) er montert i pistolen og trukket til. Koble pistolen til trykkluftanlegget, betjen avtrekksbøylen og still inn ønsket sprøyte trykk ved å dreie.



Illustrasjon ik

**4.4 Riktig innstilling av inngangsflyte trykket****a) Pistol med manometer SATA adam:**

Still inn nødvendig trykk på 1,5 - 2,0 bar ved å dreie på pistolens SATA adam. Trykket kan avleses kontinuerlig og stilles inn eksakt, med en nøyaktighet på +/- 0,05 bar (+/- 1 psi), også mens lakkering pågår.



Illustrasjon ik

**b) Pistol med mikrometer / manometer**

Garanter tilstrekkelig trykk over trykkforminsker. Still inn anbefalt inngangstrykk, på 1,5 - 2,0 bar, på mikrometeret.

Art. nr. 27771



Illustrasjon ik

**c) Pistol med Kontrollmanometer trykkluft**

Ställ in trycket på regulatorm så att ingångstrycket som behövs för pistolmodellen erhålls.

Art.nr. 4002.



Illustrasjon ik

**d) Pistoler utan manometer**

Slik at lufttrykket stilles inn riktig på pistolinngangen, som ellers ved a) - c), uten manometer, skal det stilles inn ca. 0,6 bar mer enn anbefalt inngangstrykk (innvendig diameter 9 mm) per 10 m, på grunn av trykktap i slangen.

**4.5 Materialmängd****Materialmengderegulering**

stilles inn i h.t. sprøyteviskositet og ønsket materialgjennomstrømning (pil ①), og sikres med låsemutteren (pil ②). Vanligvis er materialmengdereguleringen helt åpen.



Illustrasjon ik

**4.6 Rund/bred stråle****Inställning av rund/bred stråle**

För steglös anpassning av sprutstrålen till objektet som lackeras.

Vrid åt vänster - **bred stråle**

Vrid åt höger - **rund stråle**



Illustrasjon ik



#### 4.7 Munstyckssats

Munstyckssats - komplett kontrollert enhet av färgnål (V4A-stål), färgmunstycke (V4A) och luftmunstycke. Montera munstyckssatsen fast (använd universalnøkkeln till färgmunstycket). Sätt in färgmunstycket innan färgnålen. Luftmunstycket bör fixeras så att skriften är uppåt. Bruk universalnøkkelens hullet unbrako (SW 12) til fargedysen. Endast originalreservdelar garanterar högsta kvalitet och livslängd.

**Ved montering av fremmede deler er det mulig at kvaliteten reduseres, og SATA garantien utgår og det kan oppstå fare for helsen.**



Illustrasjon 18

#### Munstyckssatser, Utførelse RP

151316	till SATAjet 1000 B RP 0,8
151324	till SATAjet 1000 B RP 1,0
149161	till SATAjet 1000 B RP 1,3
149179	till SATAjet 1000 B RP 1,6
150417	till SATAjet 1000 B RP 1,8
149187	till SATAjet 1000 B RP 2,0
151332	till SATAjet 1000 B RP 2,5
151340	till SATAjet 1000 B RP 3,0
154187	till SATAjet 1000 B RP 4,0
154195	till SATAjet 1000 B RP 5,0

#### Munstyckssatser, Utførelse HVLP

149195	till SATAjet 1000 B HVLP 1,4
149203	till SATAjet 1000 B HVLP 1,7
149211	till SATAjet 1000 B HVLP 1,9
149229	till SATAjet 1000 B HVLP 2,1

#### 4.8 Sprøyteavstand

For å unngå overspray og overflateproblemer bør en overholde en tilsvarende sprøyteavstand mellom luftdyse og lakkeringsobjekt med det tilhørende Inngangstrykk på lakkeringspistolen.

Utførelse	Sprøyteavstand	Inngangstrykk på lakkeringspistolen
RP	18 - 23 cm	1,5 - 2,0 bar
HVLP	13 -17 (21*) cm	2,0 bar



Illustrasjon 19

#### 4.9 Innvendig dysetrykk - Utførelse HVLP -

Med et inngangstrykk på mer enn 2,0 bar på pistolen overskrides det innvendige dysetrykket på 0,7 bar. Det maksimale inngangstrykket for HVLP er stemplet inn i pistolkroppen. Med et trykk større enn 2 bar anbefales SATAjet 1000 B HVLP sprøytepistol. Dette er i samsvar med U.K-lovgivningen. (**Lombardi\* (Italia)**: Inngangstrykk mindre enn 2,5 bar - Innvendig dysetrykk mindre enn 1,0 bar). **Testluftfetter**: avhengig av dysestørrelsen (ved etterspørsel)!

#### 5. Skifte av selvjusterende tetninger

- Materialsida:** For utskifting av den selvjusterende fargenåltetningen må fargenålen og avtrekksbøyleboltene demonteres. Inbusnøkkel, nøkkelvidde 4, med sylindrisk ansats (Verktøysett id.-nr. 9050) føres inn i pistolen i stedet for fargenålen, og pakningsskrue med trykkfjær og pakning skrus ut av pistolen. Sett delene fra fargenålpakningen (best.-nr. 15438, trykkskrue, trykkfjær og ny pakning) på umbraconøkkelens sylindriske ansats, og skru dem på plass i pistolenheten. Kontroller fargenålen mht. skader og monter den innigjen.
- Luftsida:** For skifte av tetningsholderen (best. nr. 133942) for luftstempelstangen, må fargenålen og avtrekkerbøylen bygges ut først. Luftstempelstang (best. nr. 91959) trekkes ut, og med inbusnøkkel SW 4 skrus tetningsholder ut komplett. Ny tetningsholder skrus inn komplett, og trekkes håndfast til. Luftstempelstang fettes kun lett inn med pistolfett (best. nr. 48173), og bygges inn. Nå monteres avtrekkerbøyle og fargenål igjen.



## 6. Rengjøring og vedlikehold

Bruk vennligst aldri vold. Store rørtenger, sveisebrennere osv. er uegnede hjelpemidler. En relevant reparasjon kan i mange tilfeller kun gjennomføres med spesialverktøy. I dette tilfellet begrenser du deg til konstatering av skadeårsaken, og lar kundetjenesten vår oppheve skaden. Etter en demontering gjort selv, gjelder ikke ansvaret for at pistolen fungerer feilfritt lenger.

- Pistolen gjennomspyles godt med fortynning eller rengjøringsmiddel
- Luftdyse rengjøres med pensel eller børste. Ikke legg pistolen i fortynning.
- Urene borerer må ikke rengjøres med uriktige gjenstander, de minste skadene har inn flytelse på sprøytebildet. Bruk SATA-dyserengjøringsnåler (fra rengjøringssett 64030)!
- Svart luftfordelingsring (best. nr. 143230 / 3er sett) i pistolhodet må kun bygges ut ved skade (ikke noen tetning til fargedyse lenger). Etter utbygging må det alltid monteres inn en ny luftfordelingsring for å sikre funksjonen. Ny luftfordelingsring settes inn lagerriktig, og fargedysen skrues fast igjen. **Vær oppmerksom på monteringsveiledningen til luftfordelingsringen.**
- Bevegelige deler fettes lett inn med pistolfett (best. nr. 48173).

**Du finner en reparasjonsveiledning av luftfordelingsringen som PDF og som video på hjemmesiden vår, under [www.sata.com/Media](http://www.sata.com/Media). Der kan du også få nærmere informasjoner om pistolrengjøringen i en film!**

### Viktig henvisning:

Pistolen kan rengjøres med løsnings- eller rengjøringsmidler for hånd eller i en konvensjonell pistolvaskemaskin.

**Følgende forholdsregler skader pistolen/innretningene, og kan ev. føre til tap av eksplosjonsbeskyttelsen, og til komplett tap av garantikravene:**

- Legge pistolen i løsnings- eller rengjøringsmidler lengre enn krevende for rengjøringen
- Å ikke ta pistolen ut av vaskemaskinen etter avsluttet vaskeprogram
- Rengjøring av pistolen i ultralydrenngjøringsystemer
- Utypisk slagbelastning



## 6.1 Monteringsveiledning luftfordelingsring

**Viktige henvisninger:** Når luftfordelerringen trekkes av må du for all del ikke skade tetningskantene i pistollegemet. Vær derfor særdeles forsiktig når du fjerner luftfordelerringen!

### 1. Bygg først ut dysesettet:

- Fjern luftdysen
- Skrue av materialmengdereguleringen
- Trekk ut fjæren og fargenålen
- Bygg ut fargedysen (med nøkkelen fra verktøyssettet)



Illustrasjon 1k

### 2. Utbygging av luftfordelerringen (med spesialverktøy)

Trekk eller løft luftfordelerringen ut med hjelp av verk  
tøyet, fjern alle smussrester.



Illustrasjon 1k

**!Kontroller grundig om det finnes smuss eller skraper på tetnings-  
flatene, noe som forhindrer en optimal tetning!**



Illustrasjon 1k

### 3. Innsetting av den nye luftfordelerringen

3a Den nye luftfordelerringen må settes inn slik at kunststoffappen  
markert med pilen (1) passer inn i den markerte boringen (pil 2)!



Illustrasjon 1k

3b Press luftfordelerringen jevnt inn, skru inn fargedysen, trekk  
denne lett til og fjern den igjen. Se til at luftfordelerringen sitter tett  
på pistol legemet.





Illustrasjon 1k

### 4. Innbygging av dysesettet (omvendt rekkefølge som beskrevet under 1)

**!Kontroller at pistolen fungerer feilfritt ved å lage et testsprøytebilde på et papir,  
før du lakkerer videre på et objekt!**



7. Mulige funksjonsfeil		
Feil	Årsak	Hjelp
Pistolens drypper	Fremmedlegeme mellom fargenål og fargedyse forhindrer tetning	Fargenål og fargedyse bygges ut, rengjøres i forfytning eller sett inn nytt dysesett.
Farge kommer ut av fargenål (fargenåletetning)	Selvjusterende nåletetning defekt eller tapt	Skift ut nåletetning
Sprøytebilde sigdformet 	Hornboring eller luftkrets fortettet	Myk opp i forfytning, rengjør så med SATA-dyse-rengjøringsnål
Stråle dråpeformet eller oval 	Tilskitning av fargedysesapp eller luftkrets	Luftdyse dreies 180°. Ved likt utseende rengjøres fargedysesappem og luftkrets
Strålen blaffer 	<ol style="list-style-type: none"> <li>Ikke nok materiale i beholder</li> <li>Fargedyse ikke trukket til</li> <li>dysesett forurenset eller skadet.</li> </ol>	<ol style="list-style-type: none"> <li>Fyll på material</li> <li>Trekk til deler tilsvarende</li> <li>Rengjør deler eller skift ut.</li> </ol>
Material bobler eller "koker" i fargebeger	<ol style="list-style-type: none"> <li>Forstøvningsluft kommer i fargebeger over fargekanal. Fargedyse ikke trukket nok til.</li> <li>Luftdyse ikke skrudd kom plett på, luftkrets forstoppet</li> <li>Pasning defekt eller dyseskadet</li> </ol>	<ol style="list-style-type: none"> <li>Trekk til deler tilsvarende</li> <li>Rengjør deler</li> <li>Erstatt deler</li> </ol>



## 8. Reservedeler

<b>Id. nr</b>	<b>Benevnelse</b>
3988	Enkelpakke lakksiler
6395	Pakke med 4 CCS-clips
6981	Pakning med 5 hurtigkoplingsnipler G ¼ IG
10520	Pakke med 12 fjær for fargenål
15438	Fargenålepakke
16162	Hengsel komplett
17152	Pakke med 12 luftstempelfjær
27243	0,6 l flytebeger (kunststoff), QCC for hurtigskifte
49395	Skrulokk for 0,6 l kunststoffbeger
76018	Pakke med 10 x 10 lakksiler
76026	Pakke med 50 x 10 lakksiler
89771	Spindel for regulering av rund og bred stråle
91959	Luftstempelstang
9050	Verktøysett (bestående av: uttrekksverktøy, rengjøringsbørste, umbraconøkkel SW 2, SATA innvendig sekskantnøkkel og skrunøkkel)
130153	SATA adam
130492	Avtrekkerbøylesett SATAjet
130542	Reparasjonsett
133926	Bøylerrullesett
133934	Pakning med 3 tetninger for spindelen rund-/bredståleregulering
133942	Tetningsholder, kompl.
133959	Fjær-sett, med hver 3x fargenål / 3x luftstempelfjær
133967	Pakning med 3 låseskruer for SATA luftmikrometer
133983	Luftforbindelsesstykke G 1/4a
133991	Pakning med 3 luftstempeltopper
139188	Materialmengderegulering med låsemutter
139964	Luftmikrometer
140574	Riflet knapp og skrue (2x hver)
140582	Pakning med 5 tetningselementer for fargedyse
143230	Pakke luftdysering (3 stk.)

- Fås som reservedel i reparatursettet 130542
- \*\*\* Fås som serviceenhet
- \*\*\* Inngår i fjærsettet
- \*\*\*\* Hengsel kan for kunststoffbegerr
- Fås som reservedel i luftstempel-serviceenhet 82826

Reservedelstegningene og tilbehøret finner du på siden som kan klappes ut på slutten av heftet.



## 9. Garantibetingelser

For lakkpistoler gir leverandøren en garanti på 12 måneder, som begynner med dagen for salget til sluttbruker.

Garantien gjelder materialverdien av deler med fabrikkasjons- og materialfeil, som finnes ut av innen garantitiden. Det er utelukket med skader som tilbakeføres til uegnet eller uriktig bruk, mangelfull montering hhv. igangsetting av kjøper eller tredjemann, normal slitasje, feil behandling eller vedlikehold, uegnede sprøytematerialer, erstatningsstoff og kjemiske innflytelser som lutbehandling og syrer, elektrokjemiske eller elektriske innflytelser oppstår, så vidt skadene ikke kan vises å være vår skyld. Smerglende sprøytematerialer, som f. eks. blymønje, dispersjoner, glasurer, flytende smergel o.a. forminsker levetiden til ventiler, pakninger, pistol og dyse. Slitasje som tilbakeføres til dette blir ikke dekket av garantien. Apparatet skal kontrolleres øyeblikkelig etter mottak. Åpenbare mangler skal meddeles leveringsfirmaet eller oss, skriftlig innen 14 dager etter mottak av apparatet. Ellers går retten til garantiytelser ut. Ytterligere krav, på en hver måte, spesielt når det gjelder skadeerstatning, er utelukket. Det gjelder også for skader som oppstår under rådgivning, innarbeiding og fremførelse. Hvis kjøperen ønsker øyeblikkelig reparasjon eller erstatning før det er klart om det består en erstatningsplikt av oss til leverandøren, skjer reservedelsleveringen eller reparasjonen mot en beregning og betaling av aktuell dagspris. Hvis det vises at det besto et garantikrav ved kontroll av feilen, får kjøperen en tilgodeseddel tilsvarende garantiytelsen. Deler som ble levert som erstatning tilhører da oss. Feil eller andre reklameringer gjør ikke kjøper hhv. oppdragsgiver rett til å nekte eller utsette betalingen. Forsendelsen av apparatet skal skje uten omkostninger for oss. Kostnader for sending av montører (kjøre- og arbeidskostnader), i tillegg til frakt- og forpakkingskostnader blir ikke overtatt av oss. Her gjelder våre monteringsbetingelser. Garantiytelser gir ingen forlengelse av garantitiden. Garantien slukner ved fremmede inngrep.

**! OBS!** Ved bruk av løse- og rengjøringsmidler på basis av halogeninert kullvannstoff, som f. eks. 1,1,1-trikloreten og metylenklorid kan det oppstå kjemiske reaksjoner på aluminiumbeger, pistol og galvaniserte deler (1,1,1- trikloreten med små mengder vann blir til saltsyre). Delene kan oksidere gjennom dette. I ekstreme tilfeller kan reaksjonen skje eksplosjonsartig. Bruk derfor kun løse- og rengjøringsmidler som ikke inneholder ovennevnte bestanddeler. Bruk aldri syre, lut (baser, etsende væsker etc.) til rengjøring.

## 10. EU-konformitetserklæring

Lakkpistolene og pumpene til firmaet SATA er utviklet, konstruert og laget i overensstemmelse med EU-retningslinje 98/37/EU, 94/9/EU.

Det ble brukt følgende harmoniserte normer ved dette: DIN EN 12100, Sikkerhet av maskiner, apparater og anlegg, DIN EN 1953, DIN 31000, DIN 31001 del 1, BGR 500 (BGV D25), BGV D24 og ved behov ZH 1/406, ZH 1/375 og ZH 1/181.

Den tekniske dokumentasjonen finnes komplett, og bruksanvisningen som tilhører lakkpistolen finnes i originalutgave og i brukerens språk.

SATA GmbH & Co. KG

Forretningssfører

  
Albrecht Kruse



## Voorwoord

Voor de inbedrijfstelling van het toestel/het lakpistool dient de gebruiksaanwijzing volledig en aandachtig te worden gelezen, in acht genomen en opgevolgd. Daarna dient deze op een veilige plaats, voor elke gebruiker van het toestel te worden bewaard. Het toestel/lakpistool mag alleen door deskundige personen (vakmensen) in gebruik worden genomen. Bij ondeskundig gebruik van het toestel/het lakpistool of eender welke verandering of combinatie met ongeschikte vreemde delen kunnen materiële schade, ernstige gezondheidsschade voor de eigen persoon, van vreemde personen en dieren tot zelfs de dood toe, het gevolg zijn. SATA is voor deze schade (bij het niet in acht nemen van de gebruiksaanwijzing) niet aansprakelijk. De toepasbare veiligheidsvoorschriften, werkplaatsbepalingen en arbeidsveiligheidsvoorschriften van het betreffende land of het gebruiksgebied van het toestel/het lakpistool dienen in acht te worden genomen en opgevolgd te worden (bijv. de Duitse voorschriften voor ongevallenpreventie BGR 500 (BGV D25) en BGV D24 van de hoofdfederatie van wettelijke ongevallenverzekeringen enz.). SATA, SATAJet, het SATA-logo en/of andere hier in de inhoud aangehaalde SATA-producten zijn ofwel gedeponeerde handelsmerken of handelsmerken van de SATA GmbH & Co. KG in de USA en/of in andere landen.

**Enkel bij uitvoering SATA adam (DIGITAL):** openen leidt tot verdwijnen van de explosiebeveiliging en van de garantie.

## In acht te nemen

Richt het lakpistool niet op uzelf, vreemde personen of dieren. Oplos- en verdunningsmiddelen kunnen leiden tot invreten. Alleen de voor de vooruitgang van het werk noodzakelijke hoeveelheden oplosmiddelen en lakken mogen in de werkomgeving van het toestel aanwezig zijn (na de beëindiging van het werk dienen oplosmiddelen en lakken conform de voorschriften naar de magazijnen te worden teruggebracht). Voor eender welke reparatiewerkzaamheden dient het toestel van het persluchtnet te worden afgekoppeld. **Voor elke inbedrijfstelling, bijzonder na elke reiniging en na reparatiewerkzaamheden dient de vaste zitting van alle schroeven en moeren alsook de dichtheid van de pistolen en slangen te worden gecontroleerd.** Defecte delen dienen te worden vervangen of dienovereenkomstig te worden gerepareerd. Voor het bereiken van de bestmogelijke lakwerkresultaten en voor de grootst mogelijke veiligheid dient u uitsluitend originele reserveonderdelen te gebruiken. Bij het lakken mag in het arbeidsbereik geen ontstekingsbron (c.q. open vuur, brandende sigaretten, niet tegen explosie beveiligde lampen enz.) aanwezig zijn, omdat bij het lakken zelf licht ontvlambare mengsels ontstaan. Bij het lakken dient volgens de voorschriften een overeenkomstige arbeidsbeveiliging te worden gebruikt (spuitmasker enz.). Omdat bij het spuiten met hogere drukken het geluidsniveau van 90 db(A) wordt overschreden dient een geschikte gehoorbescherming te worden gedragen. Bij het gebruik van het lakpistool worden geen trillingen op lichaamsdelen van de lakwerker overgedragen. De terugstootkrachten zijn gering. **Het gebruik van dit product in explosiegevaarlijke bereiken van de zone = is verboden.**

## 1. Leveringsuitvoering en technische gegevens (Algemeen)

- 0,6 liter snelwissel-vloeibeker (kunststof) met geïntegreerde druppelblokkering
- Draaigewricht (naargelang de uitvoering)
- Gereedschapset
- Alternatief: 1 liter aluminium beker (QCC) zonder draaigewricht
- Max. bedrijfstemperatuur materiaal 50° C
- Maximale ingangsdruk voor de verfspuit 10 bar (1 MPa)/(145 psi)

### 1.1 Technische gegevens (Uitvoering RP)

- Pistool met sproeier 1,6 RP
- Luchtverbruik bij 2 bar 275 Nl/min
- aanbevolen ingangsdruk voor de verfspuit 1,5 - 2,0 bar (0,15 - 0,20 MPa)

### 1.2 Technische gegevens (Uitvoering HVLP)

- Pistool met sproeier 1,7 HVLP
- Luchtverbruik bij 2 bar 350 Nl/min
- aanbevolen ingangsdruk voor de verfspuit 2,0 bar - (HVLP)



## 2. Beschrijving van de functie

### 2.1 Algemeen

Het lakpistool SATAjet 1000 B RP/HVLP dient voor het spuiten van verven en lakken alsook andere vloeibare media (sproeiergrootte afhankelijk van de spuitviscositeit). Schurende, zure en benzinehoudende materialen mogen niet worden verwerkt. De voor het spuiten noodzakelijke perslucht wordt via de luchtaansluiting toegevoerd, die in de pistoolgreep is ingeschroefd. Door op de trekkerbeugel te drukken tot aan het eerste drukpunt, wordt het luchtventiel geopend (voorluchtsturing). Bij het verder indrukken van de trekkerbeugel wordt de verfnaald uit de versproeier getrokken. Het spuitmedium vloeit dan als gevolg van de zwaartekracht drukloos uit de sproeier en wordt door de gelijktijdig uit de luchtsproeier stromende perslucht verstoven. Het bekerdeksel is uitgerust met een druppelblokkering, die het uitstromen van materiaal uit het ontluftingsgaatje verhindert.

### 2.2 Digitale drukmeting (Oplossing voor het achteraf uitrusten)

De in de „SATA adam“ geïntegreerde digitale drukmeting toont vanaf 0,2 bar (3 psi) de pistooltoevoerdruk met een weergaveprecisie van  $\pm 0,05$  bar (1 psi). In drukloze toestand wordt de drukmeting voor een verlenging van de batterijlevensduur naar de „sleep“-modus omgeschakeld. De drukmeetinrichting is hermetisch afgedicht tegen externe invloeden (max. temperatuur 60 °C). De maximale weergavewaarde bedraagt 99 psi of 9.9 bar.

### 2.3 ATEX, FM Global (explosiebeveiliging)

De digitale drukmeetinrichting „adam“ werd aan een typeonderzoek onderworpen en is ontwikkeld, geconstrueerd en geproduceerd in overeenstemming met EU-richtlijn 94/9 EG.

Ze werd volgens

II 1G EEx ia IIC T4

FM Global IS CL I, ZN 0, AEx ia IIC T4

IS CL I, DIV 1, GP A, B,C&D, T4

ingedeeld en mag in de Ex-zones 0,1 en 2 tot 60 °C gebruikt worden. Neem het pistool onmiddellijk buiten gebruik bij beschadiging van het drukmeetapparaat, het display, de glasafdekking enz. De drukmeetinrichting mag uitsluitend in de fabriek bij SATA onderhouden worden. **Iedere ingreep in de drukmeetruimte door het verwijderen van het frontpaneel is gevaarlijk, leidt tot verlies van de Ex-markering, de garantie en beschadigt de drukmeetinrichting.**

## 3. Opbouw

- |   |                                       |
|---|---------------------------------------|
| 1 Sproeierset (daarvan alleen de luchtsproeier zichtbaar) | 7 Luchtaansluiting G1/4 a             |
| 2 Zelfregelende naaldpakking (niet zichtbaar)             | 8 Luchtzuiger (niet zichtbaar)        |
| 3 Trekkerbeugel   | 9 Aanzetbouten                        |
| 4 Zelfregelende luchtzuigerpakking (niet zichtbaar)       | 10 Luchtmicrometer                    |
| 5 Traploze rond-/breedspuitregeling                       | 11 Regeling materiaalhoeveelheid      |
| 6 Color Code System                                       | 12 Lakzeef (niet zichtbaar)           |
|   | 13 Druppelblokkering (niet zichtbaar) |





#### 4. Inbedrijfstelling

Voor elke inbedrijfstelling, bijzonder na elke reiniging en na reparatiewerkzaamheden, dient de vaste zitting van alle schroeven en moeren te worden gecontroleerd. Dit geldt bijzonder voor de regelschroef voor de materiaalhoeveelheid (conramoer), de rond-/breedstraalregeling pos. 5 alsook de inbuschroef pos. 9 voor de luchtmicrometer. Het lakpistool werd voor de verzending behandeld met een beveiligingsmiddel tegen corrosie en dient daarom voor gebruik met een verdunningsmiddel of een reinigingsmiddel te worden doorgespoeld. Bij onderhouds- of reparatiewerkzaamheden van eender welke aard dient het toestel in drukloze toestand te zijn, dat betekent, van het lichtnet te worden afgekoppeld. Het niet in acht nemen van deze veiligheidsinstructie kan leiden tot beschadigingen en letsels, ja zelfs tot de dood. SATA is niet aansprakelijk voor eventuele gevolgen van het niet in acht nemen.

##### 4.1 Zuivere spuitlucht

... het veiligste door het gebruik van:

gecombineerde fijnfilters met geïntegreerde drukregelaar voor de grove instelling van de spuitdruk. Door hoog drukverlies in de luchtslang/koppeling dient de stromingsdruk aan het lakpistool te worden gecontroleerd/ingesteld.

**Art.-nr. 92296**



##### 4.2 Voldoende luchtvolume

...door een op de behoefte afgestemd compressorvermogen, grote luchtleidingsdoorsneden en ter vermijding van een te groot drukverlies een luchtslang met een binnendiameter van tenminste 9 mm in antistatische en drukvaste uitvoering en vrij van lakstorende substanties. Voor de montage aan de luchtaansluiting (G ¼ a) dient de luchtslang te worden uitgeblazen. De luchtslang dient voor minimum 10 bar drukbestendig en oplosmiddelbestendig te zijn. Totale afleidingsweerstand < 100 Ohm.

**Art.-nr. 53090 (lengte 10 m)** - (niet bestendig tegen benzine en oliën)



##### 4.3 Luchtmicrometer/Manometer SATA adam

Zet de geïntegreerde **micrometer** voor max. doorgang volledig open, dat betekent verticaal op pos. III zetten. Door de traploos verstelbare luchtmicrometer kan de binnendruk van de pistool direct aan de lakpistool worden veranderd. Sluit het pistool aan op het lichtnet, activeer de trekkerbeugel en regel de gewenste inwendige pistooldruk.



gelijk aan de afbeelding

##### Gelieve in acht te nemen:

- in de lengte geplaatste micrometer (positie III - parallel aan het pistoollichaam) = maximum verstuiving, maximum inwendige pistooldruk (gelijk aan de pistooltoevoerdruk).
- Positie I of II (dwars aan het pistoollichaam) = minimale verstuiving, minimum inwendige pistooldruk (bij kleine lakwerken, sprenkelen enz.)

**Attentie:** Bij een aan het lichtnet aangekoppeld pistool mag de arrêteerschroef voor de luchtmicrometer, pos. 9, in geen geval worden gedemonsteerd. Indien de arrêteerschroef is uitgebouwd, mag het pistool niet in gebruik worden genomen.



gelijk aan de afbeelding

**Manometer SATA adam:**

Verwijder de luchtmicrometer nadat u de aan de zijkant aanwezige aanzetbout met een inbussleutel SW 2 losgedraaid heeft. Monteer vervolgens de SATA adam in plaats van de standaard luchtmicrometer.

Let erop dat de aanzetbout (pos. 9) van de luchtmicrometer in het verfpistool zit en aangedraaid is. Sluit het verfpistool aan op de luchtdrukleiding, pak de handbeugel beet en stel de gewenste spuitdruk in door te draaien.



gelijk aan de afbeelding

**4.4 Correcte instelling van de toevoerstroombdruk****a) verfpistool met drukmeter SATA adam:**

Stel de gewenste druk van 1,5 - 2,0 bar in door aan de SATA adam van het verfpistool te draaien. Met een aflees nauwkeurigheid van +/- 0,05 bar (+/- 1 psi) kan de druk precies ingesteld en tijdens het spuiten continue gecontroleerd worden.



gelijk aan de afbeelding

**b) Pistool met micrometer/manometer**

Zorg via de drukregelaar voor een voldoende druk. Stel op de micrometer de aanbevolen druk van 1,5 - 2,0 bar in.

Art.-nr. 27771



gelijk aan de afbeelding

**c) Pistol med manometer ter contr le van de perslucht**

Stel de druk aan de drukregelaar zo in, dat de noodzakelijke toevoerdruk overeenkomstig het type van pistool wordt bereikt.

Art.-nr. 4002



gelijk aan de afbeelding

**d) Pistool zonder manometer**

Opdat de zoals anders bij a) - c) aan de pistoolingang meetbare luchtdruk zonder manometer correct wordt ingesteld, dient u wegens het drukverlies in de slang extra bij de drukinstelling per 10 m ong. 0,6 bar meer dan de aanbevolen toevoerdruk (binnendiameter 9 mm) in te stellen.

**4.5 Hoeveelheid materiaal****Materiaalhoeveelheidsregeling**

overeenkomstig de sproeiviscositeit en het gewenste materiaaldebiet instellen (pijl ①) en middels de contramoer (pijl ②) vastzetten. Gebruikelijk is de materiaalhoeveelheidsregeling volledig geopend.



gelijk aan de afbeelding

**4.6 Rond-/Breedstraal****Rond-/Breedstraalregeling**

Voor de traploze aanpassing van de spuitstraal aan het lakobject:

Draaiing naar links = **breedstraal**

Draaiing naar rechts = **rondstraal**



gelijk aan de afbeelding

#### 4.7 Sproeierset

Sproeierset - compleet gekeurde eenheid uit verfnaald (V4A), verfsproeier (V4A) en luchtsproeier. Monteer de sproeierset vast (gebruik voor de verfsproeier de universele sleutel). Monteer de verfsproeier voor de verfnaald. De luchtsproeier dient zo gefixeerd te zijn, dat het opschrift naar boven wijst. Til farvedysen anvendes universalnøglens hullede indvendige sekskant (NV 12). Alleen originele reserveonderdelen garanderen hoogste kwaliteit en levensduur.

**Bij het monteren van vreemde delen is een kwaliteitsvermindering mogelijk en vervalt de SATA-garantie resp. kunnen gevaren voor de gezondheid ontstaan.**

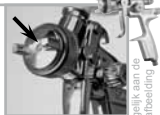

gelijk aan de afbeelding

##### Sproeierset, Uitvoering RP

151316	voor SATAjet 1000 B RP 0,8
151324	voor SATAjet 1000 B RP 1,0
149161	voor SATAjet 1000 B RP 1,3
149179	voor SATAjet 1000 B RP 1,6
150417	voor SATAjet 1000 B RP 1,8
149187	voor SATAjet 1000 B RP 2,0
151332	voor SATAjet 1000 B RP 2,5
151340	voor SATAjet 1000 B RP 3,0
154187	voor SATAjet 1000 B RP 4,0
154195	voor SATAjet 1000 B RP 5,0

##### Sproeierset, Uitvoering HVLP

149195	voor SATAjet 1000 B HVLP 1,4
149203	voor SATAjet 1000 B HVLP 1,7
149211	voor SATAjet 1000 B HVLP 1,9
149229	voor SATAjet 1000 B HVLP 2,1

#### 4.8 Spuitafstand

Om overspray en oppervlakteproblemen te voorkomen, moet een overeenkomstige spuitafstand tussen luchtsproeier en het te lakken object met de daarbij behorende pistoolingangsdruk aangehouden worden.

Uitvoering	Spuitafstand	Pistoolingangsdruk
RP	18 - 23 cm	1,5 - 2,0 bar
HVLP	13 - 17 (21*) cm	2,0 bar



gelijk aan de afbeelding

#### 4.9 Druk in de luchtkap - Uitvoering HVLP -

Vanaf een ingangsdruk boven 2.0 bar bij de luchtgang overschrijdt de druk in de luchtkap de 0.7 bar. De maximale ingangsdruk om op de HVLP manier te spuiten staat in het frame van de verfspuit aangegeven. Vanaf een druk groter dan 2.0 bar is de SATAjet 1000 B HVLP een conventionele verfspuit conform de wetgeving in het Verenigd Koninkrijk. (**Lombardije, Italië\***: ingangsdruk minder dan 2.5 bar - druk in de luchtkap lager dan 1.0 bar)

**Proefluchtappen:** afhankelijk van de grootte van de sproeier (op verzoek)!

#### 5. Wisseling van de zelfregelende afdichtingen

- a) **Materiaalzijde:** Voor de vervanging van de zelfnastellende verfnaaldafdichting moeten de verfnaald en de trekkerbeugelbout worden gedemonteerd. Breng de inbussleutel SW 4 met cilindrisch aanzetstuk (Gereedschapset Id.-nr. 9050) in plaats van de verfnaald in het pistool en schroef de pakingschroef met drukveer en dichting uit het pistool. Schuif de in de verfnaaldverpakking (bestelnr. 15438) aanwezige onderdelen (aanzetschroef, aandrukveer en nieuwe pakking) op het cilindrische aanzetstuk van de inbussleutel en schroef deze in het verfpistool; verfnaald op beschadigingen controleren en weer monteren.



- b) **Luchtzijde:** voor de vervanging van de dichtinghouder (best.-nr. 133942) voor de luchtzuigerstang dient eerst de verfnaald en de trekkerbeugel te worden gedemonteerd. Trek de luchtzuigerstang (best.-nr. 91959) er uit en schroef de dichtinghouder compleet uit met de inbusleutel SW 4. Schroef de nieuwe dichtinghouder handvast in. Vet de luchtzuigerstang lichtjes in met pistolenvet (best.-nr. 48173) en monteer de stang. Monteer daarna de trekkerbeugel en de verfnaald weer.

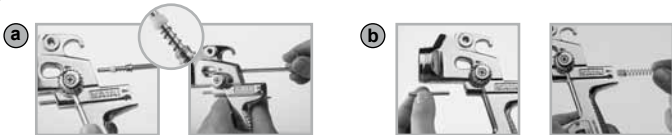

gelijk aan de afbeelding

## 6. Rengøring og vedligeholdelse

Gelieve nooit geweld te gebruiken. Grote buistangen, lasbranders enz. zijn ongeschikte hulpmiddelen. Een deskundige reparatie kan in vele gevallen slechts met speciale gereedschappen worden uitgevoerd. Gelieve u in dit geval te beperken tot de vaststelling van de oorzaak van de schade en laat de rest over aan onze klantenservice. Na een eigen demontage vervalt de vrijwaring voor de onberispelijke functie van het pistool.

- Spoel het pistool goed door met verdunningsmiddel of reinigingsmiddel.
- Reinig de luchtsproeier met een borstel of een penseel, leg het pistool niet in verdunningsmiddel.
- Reinig verontreinigde boringen in geen geval met ongeschikte voorwerpen. De kleinste beschadiging beïnvloedt het spuitbeeld. Gebruik SATA sproeier-reinigingsnaalden (uit reinigingsset 64030)!
- Demonteer de zwarte luchtverdelerring (best.-nr. 143230/set met 3 stuks) in de pistoolkop slechts bij beschadiging (geen afdichting meer naar de verfsproeier). Na de demontage moet steeds een nieuwe luchtverdelerring voor de functiebeveiliging worden gemonteerd. Plaats de nieuwe luchtverdelerring in correcte positie en schroef de verfsproeier weer op **Neem de inbouwhandleiding van de luchtverdelerring in acht.**
- Vet de bewegende delen lichtjes in met pistolenvet (best.-nr. 48173).

**Een reparatiehandleiding van de luchtverdelerring vindt u als PDF alsook als video op onze homepage onder [www.sata.com/Media](http://www.sata.com/Media). U kunt zich daar eveneens in een film nader over de reiniging van pistolen informeren!**

### Belangrijke instructie:

Het pistool kan met oplos- of reinigingsmiddelen handmatig of in een conventionele pistolenwasmachine worden gereinigd.

**De volgende maatregelen beschadigen het pistool/de inrichtingen en kunnen evt. leiden tot het verlies van de explosiebeveiliging en tot het volledige verlies van de vrijwaringclaims:**

- Het inleggen van het pistool in oplos- of reinigingsmiddel (langer dan voor de reiniging noodzakelijk)
- Het niet uit de wasmachine nemen van het pistool na het beëindigen van het wasprogramma
- Het reinigen van het pistool in ultrageluid reinigingssystemen
- deksel met een muntstuk vast afsluiten
- Gebruikstypische slagbelasting



## 6.1 Inbouwhandleiding ring voor luchtverdeler

**Belangrijke instructies:** Bij het aftrekken van de ring van de luchtverdeler mag u in geen geval de afdichtranden in het pistoollichaam beschadigen. Handel daarom uiterst voorzichtig, wanneer u de ring van de luchtverdeler verwijdert!

### 1. Bouw eerst de sproeierset uit:

- Luchtsproeier verwijderen
- Regeling materiaalhoeveelheid afschroeven
- Veer en verfnaald uittrekken
- Verfsproeier uitbouwen (met de sleutel uit de gereedschapsset)



geijk aan de afbeelding

### 2. Uitbouw van de ring van de luchtverdeler (met speciaal gereedschap)

Trek of wrik de ring voor de luchtverdeler met behulp van het gereedschap uit de behuizing, en verwijder alle vuilresten.



geijk aan de afbeelding

**!Gelieve nauwkeurig te controleren of er zich geen vuil op de afdichtvlakken heeft afgezet, en of er krassen aanwezig zijn, die een optimale afdichting verhinderen!**



geijk aan de afbeelding

### 3. Plaatsen van de nieuwe ring voor de luchtverdeler

3a De nieuwe ring voor de verdeler moet zo geplaatst worden, dat de met de pijl (1) gekenmerkte kunststofnap in de gekenmerkte boring (pijl 2) past!



geijk aan de afbeelding

3b Pers dan gelijkmatig de ring voor de luchtverdeler in zijn zitting, schroef de verfsproeier in en haal deze licht aan. Verwijder de verfsproeier dan weer. Controleer nu, of de ring voor de luchtverdeler aan het pistoollichaam goed afdicht.





geijk aan de afbeelding

### 4. Inbouw van de sproeierset (In omgekeerde volgorde als onder punt 1 is beschreven)

!Overtuig er u met een **testsputbeeld van**, op een papier, dat het pistool onberispelijk functioneert, voor u verder lakt aan een object!



## 7. Mogelijke functiestoringen

Storing	Oorzaak	Oplossing
Pistool druppelt	Vreemd voorwerp tussen verfnaald en verfsproeier verhindert afdichting	Verfnaald en verfsproeier demonteren, in verdunning reinigen of nieuwe sproeierset plaatsen
Verf treedt aan verfnaald (verfnaald afdichting) uit	Zelfregelende naaldafdichting defect of verloren	Naalddichting vervangen
Spuitbeeld sikkelvormig 	Hoornboring of luchtkringloop verstopt	In verdunning inweken, dan met SATA-sproeier-reinigingsnaald reinigen
Straal druppelvormig of ovaal 	Vervuiling van de verfsproeier-tap of de luchtkringloop	Luchtsproeier 180° verdraaien. Bij hetzelfde verschijningsbeeld verfsproeiertap reinigen en luchtkringloop reinigen
Straal fladdert 	<ol style="list-style-type: none"> <li>1. Onvoldoende materiaal in het reservoir</li> <li>2. Verfsproeier niet vastgeschroefd</li> <li>3. Zelfregelende naaldafdichting defect Sproeierset verontreinigd of beschadigd</li> </ol>	<ol style="list-style-type: none"> <li>1. Materiaal bijvullen</li> <li>2. Delen overeenkomstig vastschroeven</li> <li>3. Delen reinigen of uitwisselen</li> </ol>
Materiaal parelt of "kookt" in de verbekker	<ol style="list-style-type: none"> <li>1. Verstuivinglucht gaat via het verkanaal in de verbekker. Verfsproeier niet voldoende vastgeschroefd.</li> <li>2. Luchtsproeier niet volledig opgeschroefd, luchtkringloop verstopt</li> <li>3. Zitting defect of sproeiernaald beschadigd</li> </ol>	<ol style="list-style-type: none"> <li>1. Delen overeenkomstig vastschroeven</li> <li>2. Delen reinigen</li> <li>3. Delen vervangen</li> </ol>



## 8. Reserveonderdelenlijst

Ident.-nr.	Benaming
3988	Afzonderlijk pakket lakzegels
6395	Pakje met 4 CCS-clips
6981	Pakking met 5 snelkoppelingsnippels G ¼ IG
10520	Pakje met 12 verfnaalden
15438	Verfnaaldpakking
16162	Draaigewricht compleet
17152	Pakje met 12 luchtzuigerveren
27243	0,6 liter vloeibeker (kunststof), QCC voor snelwisseling
49395	Schroefdeksel voor 0,6 liter kunststofbeker
76018	Pakje met 10 x 10 lakzegels
76026	Pakje met 50 x 10 lakzegels
89771	spindel voor regeling brede of ronde straal
91959	Luchtzuigerstang
9050	Gereedschapset (bestaat uit: uittrekgereedschap, reinigingsborstel, inbusseuleut SW 2, SATA inbusseuleut en schroefseuleut)
130153	SATA adam
130492	Handbeugelset SATAjet
130542	Reparatieset
133926	Beugelrollenset
133934	Verpakking met 3 pakkingen voor spindel rond-/breedspuitregeling
133942	Pakkinghouder, koppeling
133959	Set veren met 3x verfnaalden / 3x luchtzuigerveren
133967	Verpakking met 3 aanzetbouten voor SATA luchtmicrometer
133983	Luchtaansluiting G 1/4a
133991	Verpakking met 3 luchtzuigerkoppen
139188	Materiaalhoeveelheidsregeling met contraoer
139964	Luchtmicrometer
140574	Gekartelde knop en schroef (van ieder 2 stuks)
140582	Pakking met 5 afdichtingselementen voor verfsproeier
143230	Pakje luchtsproeierringen (3 stuks)

- Als reserveonderdeel in reparatieset 130542 verkrijgbaar
- \*\* Als serviceset verkrijgbaar
- \*\*\* In de set veren verkrijgbaar
- \*\*\*\* Draaigewricht alleen voor kunststofbeker
- Als reserveonderdeel in de luchtzuiger-serviceset 82826 verkrijgbaar

De reserveonderdelentekeningen en de accessoires vindt u op de omklappagina op het einde van de brochure.



## 9. Garantievoorwaarden

Voor verfspuitpistolen verlenen wij een garantie van 12 maanden, die met de datum van verkoop aan de eindafnemer begint. De garantie heeft betrekking op de materiaalwaarde van delen met fabricage- en materiaalfouten, die binnen de garantieperiode worden vastgesteld. Uitgesloten zijn beschadigingen, die ontstaan door ongeschikt of ondeskundig gebruik, de foutieve montage c.q. reparatie door de koper of door derden, natuurlijke slijtage, foutieve behandeling of gebrekkig onderhoud, ongeschikte spuitmaterialen, vervangmaterialen en chemische invloeden zoals logen en zuren, elektrochemische of elektrische invloeden, voor zover de beschadigingen niet aan een door ons gemaakte fout te wijten zijn. Schurende spuitmaterialen, zoals bijv. loodmenie, dispersies, glazuren, vloeibaar schuurmiddel o.d. verkorten de levensduur van ventielen, pakkingen, pistool en sproeier. Hiernaar te herleiden slijtageverschijnselen worden door deze garantie niet afgedekt. Het toestel dient onmiddellijk na de ontvangst te worden gecontroleerd. Klaarblijkelijke gebreken dienen ter vermijding van het verlies van reclamatierechten binnen 14 dagen na de ontvangst van het toestel schriftelijk aan de leverancier of aan ons te worden medegedeeld.

Verder leidende claims van eender welke aard, bijzonder voor schadevergoeding, zijn uitgesloten. Dit geldt ook voor schade, die bij advisering, inwerking en demonstratie ontstaat. Wanneer de koper een onmiddellijke reparatie of vervanging wenst, alvorens werd vastgesteld, of een vervangingsplicht voor ons bestaat, gebeurt de levering van reserveonderdelen of de reparatie tegen berekening en betaling van de betreffende dagprijs. Wanneer bij de controle van de reclamatie blijkt, dat een garantieclaim bestaat, ontvangt de klant een creditnota voor de berekende reparatie of levering van reserveonderdelen, overeenkomstig de garantieprestatie. Delen waarvoor reserveonderdelen werden geleverd gaan over in onze eigendom. Reclamaties of andere klachten geven de koper c.q. de opdrachtgever niet het recht, de betaling te weigeren of te vertragen. De verzending van het toestel naar ons dient franco huis te gebeuren. Montagekosten (werkuren en reiskosten) alsook vracht- en verpakingskosten kunnen wij niet overnemen. Hier gelden onze montagevoorwaarden. Garantieprestaties hebben geen verlenging van de garantieperiode tot gevolg. De garantie vervalt bij vreemde ingrepen.

**Attentie!** Bij gebruik van oplos- en reinigingsmiddelen op basis van gehalogeniseerde koolwaterstoffen, zoals bijv. 1,1,1-trichloretheen en methyleenchloride kunnen chemische reacties optreden aan de aluminiumbeker, het pistool alsook aan de gegalvaniseerde delen (1,1,1-trichloretheen met geringe hoeveelheden water resulteert in zoutzuur). De delen kunnen daardoor oxideren, in extreme gevallen kan de reactie explosieachtig gebeuren. Gebruik daarom voor uw verfspuittoestellen alleen oplos- en reinigingsmiddelen, die de bovengenoemde bestanddelen niet bevatten. Gebruik voor de reiniging in geen geval zuren, logen (basen, afbijtmiddel enz.).

## 10. EG-Conformiteitsverklaring

De lakpistolen en pompen van de firma SATA zijn ontwikkeld, geconstrueerd en geproduceerd in overeenstemming met de EG-richtlijn 98/37/EG, 94/9/EG.

De volgende geharmoniseerde normen werden toegepast: DIN EN 12100, veiligheid van machines, toestellen en installaties, DIN EN 1953, DIN 31000, DIN 31001 deel 1, BGR 500 (BGV D25), BGV D24 en indien nodig de ZH 1/406, ZH 1/375 en ZH 1/181.

De technische documentatie is volledig aanwezig en de bij het lakpistool behorende gebruiksaanwijzing is aanwezig in de originele versie alsook in de landstaal van de gebruiker.

SATA GmbH & Co. KG

Bedrijfsleider

  
Alfred Kruse





## Introdução

Antes da colocação em funcionamento do aparelho/da pistola de pintura, o manual de instruções deve ser lido completa e detalhadamente, observado e obedecido. A seguir, este deverá ser guardado num local seguro, acessível para todos os utilizadores do aparelho. O aparelho/a pistola de pintura somente deverá ser posta em funcionamento por pessoas instruídas (especialistas). No caso de uso indevido do aparelho/da pistola de pintura ou qualquer modificação ou combinação com peças de terceiros inadequadas, podem ocorrer danos materiais, sérios danos à saúde das próprias pessoas, de terceiros e animais até a morte. A SATA não assume qualquer responsabilidade por estes danos (p.ex., pela não observação do manual de instruções). As prescrições de segurança, determinações e local de trabalho e normas de protecção do trabalho aplicáveis do respectivo país ou região de uso do aparelho/pistola de pintura devem ser observadas e cumpridas (p.ex. as normas alemãs de prevenção de acidentes BGR 500 (BGV D25) e BGV D24 da Associação Central das Corporações Profissionais da Indústria, etc.). SATA, SATAjet, o logotipo SATA e/ou outros produtos SATA mencionados aqui no índice são marcas comerciais registradas ou marcas comerciais da SATA GmbH & Co. KG nos EUA e/ou em outros países. **Somente no modelo SATA adam (DIGITAL):** Uma abertura leva a extinção da protecção contra explosão e da garantia.

## Para ser observado

Jamais dirigir a pistola de pintura para si mesmo, outras pessoas ou animais. Solventes e diluentes podem levar a irritações. Somente as quantidades necessárias de solvente e tinta para o progresso do trabalho devem encontrar-se no ambiente de trabalho do aparelho (após o encerramento dos trabalhos, os solventes e tintas devem ser retornados para as dependências de armazenamento especificadas). Antes de quaisquer trabalhos de reparação, o aparelho deverá ser desacoplado da rede de ar. **Antes de cada colocação em funcionamento, especialmente após cada limpeza e trabalhos de reparação deve ser verificado o firme assentamento de todos os parafusos e porcas, bem como a estanquidade das pistolas e mangueiras.** As peças defeituosas devem ser trocadas ou conservadas correspondentemente. Para que sejam atingidos os melhores resultados de pintura e para a maior segurança, somente utilizar peças sobresselentes originais. Quando da pintura, não devem estar presentes no sector de trabalho nenhuma fonte de ignição (p.ex. fogo aberto, cigarros acesos, lâmpadas não protegidas contra explosão, etc.), pois durante a pintura formam-se misturas facilmente inflamáveis. Quando da pintura, deverá ser utilizada protecção de trabalho conforme as normas (protecção respiratória, etc.). Como durante a pulverização a altas pressões será sobrepassado o nível de pressão acústica de 90 db(A), dever-se-á trajar uma protecção auditiva apropriada. No caso do uso da pistola de pintura, não serão transferidos para as partes do corpo do operador quaisquer vibrações. As forças de recuo são reduzidas. **O uso deste produto em sectores de execução antideflagrante da zona 0 é proibido.**

## 1. Versão fornecida e dados técnicos (Generalidades)

- Copo de escoamento de troca rápida de 0,6 litros (material plástico) com bloqueio de gotas integrado
- Articulação rotatória (conforme o equipamento)
- Conjunto de ferramentas
- Alternativa: Copo de alumínio de 1,0 litro (QCC) sem articulação rotatória
- Temperatura máx. de serviço, material: 50° C
- Pressão máxima de entrada na pistola 10 bar (1MPa)

### 1.1 Dados técnicos (Modelo RP)

- Pistola com bocal 1,6 RP
- Consumo de ar a 2 bar 275 NI/min
- Pressão recomendada de entrada na pistola 1,5 - 2,0 bar (0,15 - 0,20 MPa)

### 1.2 Dados técnicos (Modelo HVLP)

- Pistola com bocal 1,7 HVLP
- Consumo de ar a 2 bar 350 NI/min
- Pressão recomendada de entrada na pistola 2,0 bar - (HVLP)



## 2. Descrição de funcionamento

### 2.1 Generalidades

A pistola de pintura SATAjet 1000 B RP/HVLP serve para a pulverização de tintas e vernizes, bem como outros meios capazes de escoar (tamanho do bocal dependente da viscosidade de pulverização). Materiais abrasivos, contendo ácido e gasolina não deverão ser processados. O ar comprimido necessário para a pulverização será admitido na conexão de ar, que está aparafusada no cabo da pistola. Pelo accionamento do gatilho até o primeiro ponto de pressão, será aberta a válvula de ar (controlo prévio de ar). Continuando-se a compressão do gatilho, será tirada para fora a agulha de pintura do bocal de pintura. O meio a ser pulverizado flui, então, como resultado da força da gravidade, sem pressão, para fora do bocal de tinta e será pulverizado pelo ar comprimido que flui ao mesmo tempo do bocal de ar. A tampa do copo está equipada com um bloqueio de gotas, que impede o escoamento do material para fora a partir do orifício de purga.

### 2.2 Medição digital depressão (Solução de reajuste)

A medição de pressão digital integrada no „SATA adam“ indica a partir de 0,2 bar (3 psi), a pressão de entrada da pistola com uma exactidão de indicação de  $\pm 0,05$  bar (1 psi). No estado despressurizado, a medição de pressão será comutada para o modo „sleep“ para a extensão da durabilidade das pilhas. O dispositivo de medição de pressão é vedado hermeticamente contra influências externas (temperatura máx. 60° C). O valor máximo indicado é de 99 psi ou 9.9 bar.

### 2.3 ATEX, FM Global (protecção contra explosão)

O dispositivo digital de medição de pressão „adam“ foi submetido a um teste de amostragem construtiva e desenvolvido, construído e fabricado de acordo com a directiva 94/9 CE da CE.

Ele foi agrupado conforme a

II 1G EEx ia IIC T4

FM Global IS CL I, ZN 0, AEx ia IIC T4

IS CL I, DIV 1, GP A, B,C&D, T4

e pode ser empregado em zonas com risco de explosão 0,1 e 2 até 60° C. No caso de dano do aparelho de medição de pressão, indicador, cobertura de vidro, etc., colocar a pistola imediatamente fora de funcionamento. O dispositivo de medição de pressão somente deve ser consertado exclusivamente na fábrica da SATA. **Qualquer intervenção no compartimento de medição de pressão, pela remoção da placa frontal, é perigosa, leva a perda da licença de protecção em áreas com risco de explosão, a garantia e a destruição do dispositivo de medição de pressão.**

## 3. Construção

- |   |  |    |                                     |
|---|--|----|-------------------------------------|
| 1 | Conjunto de bocais (dos quais somente visível o bocal de ar) | 6  | Sistema de código de cores          |
| 2 | Guarnição de agulhas auto-reajustáveis (não visível)         | 7  | Conexão de ar G 1.4 a               |
| 3 | Gatilho  | 8  | Êmbolo de ar (não visível)          |
| 4 | Guarnição de êmbolos de ar auto-reajustáveis (não visível)   | 9  | Parafusos de retenção               |
| 5 | Regulação contínua para jacto circular/plano                 | 10 | Micrómetro de ar                    |
|   |  | 11 | Regulação da quantidade de material |
|   |  | 12 | Peneira de tinta (não visível)      |
|   |  | 13 | Bloqueio de gotas (não visível)     |



#### 4. Colocação em funcionamento

Antes da cada colocação em funcionamento, especialmente após cada limpeza e após trabalhos de reparação, verificar o firme assentamento de todos os parafusos e porcas. Isto vale especialmente para o parafuso regulador da quantidade de material (contra-porca), a regulação do jacto redondo/largo pos. 5, assim como o parafuso de sextavado interno, pos. 9, para o micrómetro de ar. A pistola de pintura foi tratada, antes da expedição, com agente de protecção contra corrosão e, por isso, deverá ser enxaguada, antes do uso, com diluente ou detergente. No caso de trabalhos de manutenção e reparação de qualquer tipo, o aparelho deve estar em estado despressurizado, isto é, desacoplado da rede de ar. A não observação deste aviso de segurança pode levar a avarias e ferimentos, até com consequências fatais. A SATA não assume qualquer responsabilidade por eventuais consequências devido a sua não observação.

##### 4.1 Ar de pulverização limpo

... seguramente pelo uso de:

**Filtros finos universais com regulador de pressão integrado para o ajuste grosseiro da pressão de pulverização.** Devido à alta perda de pressão na mangueira de ar/acoplamento a pressão de escoamento deverá ser testada/ajustada na pistola de pintura.

**No.art. 92296**



##### 4.2 Volume suficiente de ar

...através de potência do compressor conforme a necessidade, grande secção transversal da conduta de ar e para evitar uma perda de ar muito grande, uma mangueira de ar com, no mínimo, 9 mm de diâmetro interno em modelo antistático e resistente à pressão e livre de substâncias que perturbem a pintura. Antes da montagem na conexão de ar (G 1/4a), a mangueira de ar deverá ser purgada por sopragem. A mangueira de ar deve ter uma resistência à pressão de, no mínimo, 10 bar e ser resistente a solventes. Resistência condutiva total < 100 Mio.Ohm.

**No.art. 53090 (comprimento 10m) - (não resistente à gasolina e óleo)**



##### 4.3 Micrómetro de ar/Manómetros de reequipamento

**Micrómetro** integrado para passagem máx. completamente aberto, isto é, colocar vertical na posição III. Através do micrómetro de ar ajustável continuamente a pressão interna da pistola pode ser modificada directamente na pistola de pintura. Conectar a pistola na rede de ar, accionar o gatilho e ajustar a pressão interna desejada da pistola.



ilustração similar

##### Observar, sff.:

- Micrómetro posicionado longitudinalmente (posição III - paralelo ao corpo da pistola) = pulverização máxima, pressão interna máxima da pistola (mesma pressão de admissão da pistola).
- Posição I ou II (transversal em relação ao corpo da pistola = pulverização mínima, pressão interna mínima da pistola (no caso de trabalhos pequenos de pintura, mistura de cores, etc.).

**Atenção:** No caso da pistola acoplada à rede de ar não deverá ser desmontado, de maneira nenhuma, o parafuso de trancamento para o micrómetro de ar, pos. 9. Quando o parafuso de trancamento tiver sido desmontado, a pistola não deverá ser posta em funcionamento.



ilustração similar

### Manómetros de reequipamento SATA adam:

Remova o micrómetro de ar, após o desaparafusamento do parafuso de retenção lateral, com uma chave de sextavado interno SW 2. Monte, de seguida, o SATA adam em vez do micrómetro de ar padrão.

Tenha em atenção que o parafuso de retenção (Pos. 9) do micrómetro de ar esteja montado e correctamente fixado na pistola. Ligar a pistola à rede de ar comprimido, accionar o gatilho e ajustar a pressão pretendida através de revoluções.

#### 4.4 Ajuste correcto da pressão de escoamento de entrada

##### a) Pistola com dispositivo de medição da pressão SATA adam:

Regular com as respectivas revoluções no SATA adam da pistola a pressão necessária de 1,5 - 2,0 bar. Com uma precisão de indicação de +/- 0,05 bar (+/- 1 psi) pode ajustar a pressão e controlar a mesma durante o processo de lacagem/pintura.

##### b) Pistola com micrómetro/manómetro

Assegurar pressão suficiente através do redutor de pressão. Ajustar no micrómetro a pressão de admissão recomendada de 1,5 - 2,0 bar.

No.art. 27771

##### c) Pistola com manómetro de controle para ar comprimido

Ajustar a pressão no redutor de pressão de maneira que seja atinvida a pressão de admissão necessária conforme o tipo de pistola.

No.art. 4002

##### d) Pistola sem manómetro:

Para que a pressão de ar medida na admissão da pistola por a) - c) seja ajustada correctamente sem manómetro, dever-se-á ajustar adicionalmente, quando do ajuste de pressão, aprox. 0,6 bar acima da pressão de admissão a cada 10 m devido à perda de pressão na mangueira (diâmetro interno 9 mm).

#### 4.5 Quantidade de material

##### Regulação da quantidade de material

Ajustar conforme a viscosidade do jacto e o fluxo de material pretendido (seta ①) e fixar com a contraporca (seta ②). Por norma a regulação da quantidade do material está totalmente aberta.

#### 4.6 Jaco redondo/largo

##### Regulação do jacto redondo/largo para adaptação contínua do jacto de pulverização no objecto de pintura:

Rotação para à esquerda - **jacto largo**

Rotação para à direita - **jacto redondo**



ilustração similar



ilustração similar



ilustração similar

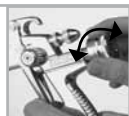

ilustração similar



ilustração similar



ilustração similar



ilustração similar

#### 4.7 Conjunto de bocais

Conjunto de bocais completo testado, unidade constituída de agulha de tinta (V4A), bocal de tinta (V4A) e bocal da ar. Montar fixamente o conjunto de bocais (utilizar para o bocal de tinta a chave universal). Montar o bocal de tinta antes da agulha de tinta. Os bocais de ar deverão ser fixados de maneira que a inscrição esteja em cima. Utilizar para o bocal de tinta o canto furado de sextavado interno (SW 12) da chave universal. Somente peças de reposição originais asseguram a maior qualidade e durabilidade.

**Quando da montagem de peças de terceiros é possível uma redução de qualidade e a garantia da SATA fica extinta, respect., podem ocorrer riscos para a saúde.**



ilustração similar

Conjuntos de bocais, Modelo RP		Conjuntos de bocais, Modelo HVLP	
151316	para SATAjet 1000 B RP 0,8	149195	para SATAjet 1000 B HVLP 1,4
151324	para SATAjet 1000 B RP 1,0	149203	para SATAjet 1000 B HVLP 1,7
149161	para SATAjet 1000 B RP 1,3	149211	para SATAjet 1000 B HVLP 1,9
149179	para SATAjet 1000 B RP 1,6	149229	para SATAjet 1000 B HVLP 2,1
150417	para SATAjet 1000 B RP 1,8		
149187	para SATAjet 1000 B RP 2,0		
151332	para SATAjet 1000 B RP 2,5		
151340	para SATAjet 1000 B RP 3,0		
154187	para SATAjet 1000 B RP 4,0		
154195	para SATAjet 1000 B RP 5,0		

#### 4.8 Distância de pulverização

Para evitar overspray e problemas superficiais deve ser mantida uma distância de borrifação correspondente entre a injectora de ar e o objecto a ser pintado com a Pressão de entrada da pistola.

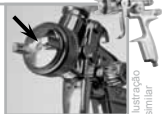
Modelo	Distância de pulverização	Pressão de entrada da pistola
RP	18 - 23 cm	1,5 - 2,0 bar
HVLP	13 - 17 (21*) cm	2,0 bar



ilustração similar

#### 4.9 Pressão interior do bico - Modelo HVLP -

Med et inngangstrykk på mer enn 2,0 bar på pistolen overskrider det innvendige dysetrykket på 0,7 bar. Det maksimale inngangstrykket for HVLP er stemplet inn i pistolkroppen. Med et trykk større enn 2 bar anbefales SATAjet 1000 B HVLP sprøytepipistol. Dette er i samsvar med U.K-lovgivningen. (**Lombardei\* (Italia):** Inngangstrykk mindre enn 2,5 bar - Innvendig dysetrykk mindre enn 1,0 bar). **Tampa do ar de amostra:** dependente do tamanho da injectora (por solicitação)!

#### 5. Troca das vedações auto-reajustáveis

- Lado do material:** Para a troca da vedação da agulha de tinta auto-regulável a agulha de tinta e o pino do guarda-mato devem ser desmontados. Inserir a chave de sextavado interno SW 4 com inserção cilíndrica (Conjunto de ferramentas no.ident. 9050) ao invés da agulha de tinta na pistola e desaparafusar os parafusos de guarnição com mola de pressão e vedação para fora da pistola. Colocar as peças da agulha de cor (n.º de encomenda 15438) incluídas na embalagem (parafuso de pressão, mola de pressão e vedante) no batente cilíndrico da chave sextavada e aparafusar no corpo da pistola, controlar a agulha de cor quanto a danos e voltar a montar.
- Lado do ar:** Para a troca do suporte da vedação (no.pedido 133942) da haste do êmbolo do ar, devem ser desmontados primeiramente a agulha de tinta e o gatilho, retirar a haste do êmbolo do ar (no.pedido 91959) e desaparafusar, com chave Imbuss SW4, o suporte da vedação completo.



Aparafusar um novo suporte de vedação completo e apertar com a mão firmemente. Lubrificar a haste do êmbolo do ar somente levemente com graxa de pistola (no.pedido 48173) e montar, a seguir, novamente o gatilho e a agulha de tinta.



Ilustração similar

## 6. Limpeza e manutenção

Jamais utilize violência, sff.. Alicates grandes para tubos, queimadores de solda, etc., são meios auxiliares inadequados. Uma reparação correcta somente poderá ser executada em muitos casos com ferramentas especiais. Limite-se, neste caso, à verificação das causas da avaria e deixe a sua eliminação para a nossa assistência técnica à clientela. Após uma montagem por si próprio, é extinta a responsabilidade para o funcionamento impecável da pistola.

- Enxaguar bem a pistola com diluente ou detergente.
- Limpar o bocal de ar com pincel ou escova. Não colocar a pistola em diluente.
- Não limpar, de maneira nenhuma, orifícios sujos com objectos impróprios, a menor avaria influencia a forma de pulverização. Utilizar agulhas de limpeza para bocais SATA (do conjunto de limpeza 64030)!
- Desmontar o anel do distribuidor de ar (no.pedido 143230/conjunto de 3 unidades) na cabeça da pistola somente no caso de avaria (nenhuma vedação mais para o bocal de tinta). Após a desmontagem, deve ser sempre montado um novo anel de distribuição de ar para assegurar o funcionamento.

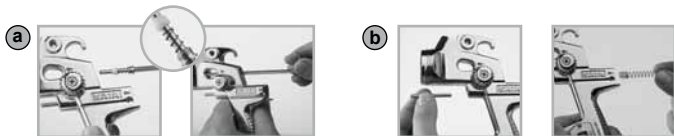
Colocar um novo anel do distribuidor de ar na posição correcta e aparafusar o bocal de tinta com aperto. **Observar a instrução de montagem do anel do distribuidor de tinta!**

- Engraxar as peças móveis levemente com graxa de pistola (no.pedido 48173).

**Uma instrução de reparação do anel do distribuidor de ar pode ser encontrada como PDF, assim como vídeo, na nossa homepage no endereço da Internet: [www.sata.com/Media](http://www.sata.com/Media). Da mesma maneira, ali poderá também, num filme, informar-se com mais detalhes sobre a limpeza da pistola!**

### Aviso importante:

A pistola poderá ser limpa com solvente ou detergente, manualmente ou numa máquina de lavagem de pistola convencional.

**As seguintes acções danificam a pistola/dispositivos e podem levar, se for o caso, à perda da protecção contra explosão e à perda total dos direitos de prestação de garantia:**

- Colocar a pistola de pintura em solventes ou detergentes (por um período maior do que aquele necessário para a limpeza).
- Não remover a pistola da máquina de lavar após o encerramento do programa de lavagem.
- Limpar a pistola em sistemas de limpeza de ultrassom.
- Fechar firmemente a tampa com moeda.
- Sobrecarga de choque de uso atípico.



## 6.1 Manual de montagem anel do distribuidor de ar

**Avisos importantes:** Quando da retirada do anel do distribuidor de ar, não danificar, de maneira nenhuma, as arestas de vedação no corpo de pistola. Proceder, portanto, com extremo cuidado quando remover o anel do distribuidor de ar!

### 1. Desmontar, em primeiro lugar, o conjunto da injectora:

- Remover a injectora de ar.
- Desaparafusar a regulação da quantidade de material.
- Retirar a mola e a agulha de tinta.
- Desmontar a injectora de tinta (com a chave do jogo de ferramentas).



Ilustração similar

### 2. Desmontar o anel de distribuição de ar (com ferramenta especial)

Puxar para fora ou levantar o anel do distribuidor de ar auxiliado pela ferramenta e remover todos os resíduos de sujidade.



Ilustração similar

**Verificar, sff., exactamente se nenhuma sujidade se depositou nas superfícies de vedação ou uma vedação ideal é impedida por arranhões!**



Ilustração similar

### 3. Colocação do novo anel do distribuidor de ar

- 3a O novo anel do distribuidor de ar deve ser empregado de maneira que o pivô plástico marcado pela seta (1) se adapte no furo marcado (seta 2)!



Ilustração similar

- 3b Prensar, a seguir, uniformemente o anel do distribuidor de ar, aparafusar a injectora de tinta, apertá-la levemente e removê-la novamente, logo a seguir. Testar se o anel do distribuidor de ar está bem vedado no corpo da pistola.





Ilustração similar

### 4. Montagem do conjunto da injectora (Na sequência inversa da descrita em 1)

Assegurar, com **um teste de pulverização** sobre um papel de que a pistola está funcionando sem problemas antes de continuar a pintar um objecto!



## 7. Falhas de funcionamento possíveis

Falha	Causa	Solução
A pistola goteja	Corpos estranhos entre a agulha de tinta e o bocal de tinta impedem a vedação	Desmontar a agulha de tinta e o bocal de tinta, limpar em diluente ou colocar novo conjunto de bocais
Tinta sai na agulha de tinta (vedação da agulha de tinta)	Vedação da agulha auto-reajustável defeituosa ou perda de tinta	Trocar a vedação da agulha
Forma da pulverização em forma de foice 	Orifício córneo ou circuito de ar entupido	Amolecer em diluente, a seguir, limpar com agulha de limpeza de bocais SATA
Jacto em forma de gota ou oval 	Sujidade do espicho do bocal de tinta ou do circuito de ar	Girar o bocal de ar de 180° No caso de continuar aparecendo a mesma forma, limpar os espichos do bocal de tinta e o circuito de ar
O jacto tremula 	<ol style="list-style-type: none"> <li>1. Material insuficiente no reservatório</li> <li>2. Bocal de tinta não apertado</li> <li>3. Vedação auto-reajustável da agulha defeituosa, conjunto de bocais sujo ou danificado</li> </ol>	<ol style="list-style-type: none"> <li>1. Preencher com material</li> <li>2. Apertar as peças correctamente</li> <li>3. Limpar ou trocar as peças</li> </ol>
O material borbulha ou „ebule“ no copo de tinta	<ol style="list-style-type: none"> <li>1. O ar de pulverização atinge o copo de tinta através do canal de tinta. Bocal de tinta apertado de maneira insuficiente</li> <li>2. Bocal de tinta não completamente aparafusado, circuito de ar entupido</li> <li>3. Assento defeituoso ou conjunto de bocais danificado</li> </ol>	<ol style="list-style-type: none"> <li>1. Apertar as peças correctamente</li> <li>2. Limpar as peças</li> <li>3. Substituir as peças</li> </ol>





## 8. Peças Sobressalentes

No. ident.	Denominação
3988	Guarnição única peneira de tinta
6395	Guarnição com 4 cliques CCS
6981	Embalagem com 5 nípios de acoplamento rápido G ¼ IG
10520	Guarnição com 12 molas para agulha de tinta
15438	Guarnição de agulhas de tinta
16162	Articulação rotatória completa
17152	Guarnição com 12 molas de êmbolo do ar
27243	Copo de escoamento de 0,6 l (material plástico), QCC para troca rápida
49395	Tampa aparafusada para copo de plástico de 0,6 l
76018	Guarnição com 10 x 10 peneira de tinta
76026	Guarnição com 50 x 10 peneira de tinta
89771	Fuso para regulação de jacto redondo/largo
91959	Haste do êmbolo de ar
9050	Conjunto de ferramentas (composto por: ferramenta para remoção de peças, escova de limpeza, chave sextavada SW 2, SATA chave de sextavado interno e chave de fendas)
130153	SATA adam
130492	Conjunto de gatilhos
130542	Conjunto de reparação
133926	Conjunto de tambor de grampos
133934	Embalagem com 3 vedantes para fuso da regulação de jacto circular/plano
133942	Suporte de vedação, compl.
133959	Conjunto de molas; cada 3x agulha de cor/3x mola de pistão de ar
133967	Embalagem com 3 parafusos de retenção para micrómetro de ar SATA
133983	Peça de conexão de ar G 1/4a
133991	Embalagem com 3 cabeças de pistões de ar
139188	Regulação da quantidade de material com contraporca
139964	Micrómetro de ar
140574	Botão recartilhado e parafuso (2x cada)
140582	Embalagem com 5 elementos vedantes para injectora de tinta
143230	Guarnição de anéis do bocal do ar (3 unidades)

- Disponível como peça sobressalente no conjunto de reparação 130542
- \*\* Disponível como unidade de serviço
- \*\*\* Disponível no conjunto de molas
- \*\*\*\* Articulação rotatória somente obtido para copo de plástico
- Disponível como peça sobressalente na unidade de serviço de pistão de ar 82826

Os desenhos das peças sobressalentes e os acessórios são encontrados no lado dobrável no final do caderno.



## 9. Condições de garantia

Prestamos uma garantia de 12 meses para istolas de tinta, que começa com o dia da compra ao comprador final. A garantia estende-se ao valor do material das peças com erros de fabricação e material, que sejam identificados dentro do prazo da garantia. Excluídas estão as avarias que resultem de uso inadequado ou incorrecto, montagem ou colocação em funcionamento incorrectos através do comprador ou terceiros, desgaste natural, manejo ou manutenção incorrectos, materiais de pulverização inadequados, materiais de troca e influências químicas como lixívia e ácidos, influências electroquímicas ou eléctricas, desde que as avarias não possam ser remetidas por nossa culpa. Materiais de pulverização abrasivos, como, p.ex., minio, dispersões, esmaltes, abrasivo líquido ou similares, reduzem a vida útil de válvulas, guarnição, pistola e bocais. Os sintomas de desgaste daí resultantes não são cobertos por esta garantia. O aparelho deverá ser controlado imediatamente após o recebimento. As deficiências aparentes devem nos ser comunicadas, ou a empresa fornecedora, por escrito dentro de 14 dias após o recebimento do aparelho, de outra maneira, o direito a prestações de garantia fica extinta. Reivindicações posteriores de qualquer tipo, especialmente quanto a ressarcimento de danos, estão excluídas. Isto também é válido para danos que resultem de assessoria, treinamento e apresentação. Se o cliente desejar uma reparação ou substituição imediata, antes que seja determinado se existe ou não uma obrigação de troca por nossa parte, o fornecimento de reposição ou reparação ocorre contra o facturamento e pagamento do preço do dia correspondente. Se for determinado quando da reclamação por defeito que existe um direito de garantia, o comprador recebe pela reparação ou fornecimento de reposição facturado um crédito correspondente à prestação de garantia. As peças que foram fornecidas para a reposição passam para a nossa propriedade. Reclamações por defeito ou demais reclamações não dão direito ao comprador, respect., comitente a recusar ou atrasar o pagamento. O envio do aparelho para nós deve ocorrer livre despesas. Não podemos assumir os custos de montagem (custos do tempo de trabalho e viagem) assim como as despesas de frete e embalagem. Aqui são válidas as nossas condições de montagem. As prestações de garantia não obrigam a nenhuma prorrogação do prazo de garantia. A garantia é extinta no caso de actuação de terceiros.

**!Atenção!** No caso do uso de solventes e detergentes baseados em hidrocarbonetos halogenados, tais como, p.ex.: 1,1,1-tricloroetano e cloreto de metileno, poderão ocorrer no copo de alumínio, na pistola, assim como nas peças galvanizadas, reacções químicas (o 1,1,1-tricloroetano forma ácido clorídrico com reduzidas quantidades de água). Das peças podem, com isso, oxidar-se, em caso extremo a reacção pode ocorrer explosivamente. Por isso, utilize para o seu aparelho de pulverização de tinta somente solventes e detergentes, que não contenham os componentes acima mencionados. Para a limpeza, não utilizar, sob hipótese alguma, ácidos e lixívia (bases, mordentes, etc.).

## 10. Declaração de conformidade da CE

As pistolas de pintura e bombas da empresa SATA são desenvolvidas, construídas e fabricadas de acordo com as diretrizes da CE 98/37/CE, 94/9/CE. Nesta ocasião, foram aplicadas as seguintes normas harmonizadas: DIN EN 12100, segurança de máquinas, aparelhos e equipamentos, DIN EN 1953, DIN 31000, DIN 31001 parte 1, BGR 500 (BGV D25), BGV D24 e, quando necessário, a ZH 1/406, ZH 1/375 e ZH 1/181. A documentação técnica existe completa e o manual de instruções pertencente à pistola de pintura encontra-se na versão original, assim como no idioma do país do utilizador.

SATA GmbH & Co. KG

Direktor  
  
Albrecht Kruse



## Wstęp

Przed uruchomieniem urządzenia/pistoletu do lakierowania należy przeczytać dokładnie całą instrukcję obsługi, przestrzegać i stosować się do zawartych w niej zaleceń. Instrukcję należy przechowywać w odpowiednim miejscu tak, aby zawsze była dostępna dla każdego użytkownika. Urządzenie/pistolet do lakierowania może być obsługiwane tylko przez fachowy personel. Niewłaściwe stosowanie urządzenia/pistoletu do lakierowania, wprowadzanie samowolnych przeróbek oraz jego współpraca z wyposażeniem do tego nie przeznaczonym, może spowodować zagrożenie powstania szkód rzeczowych, zranienia siebie, osób trzecich lub zwierząt, aż po skutek śmiertelny. Firma SATA nie przejmuje za te szkody (spowodowane nie dotrzymaniem warunków instrukcji obsługi) żadnej odpowiedzialności. Należy przestrzegać relewantnych przepisów bezpieczeństwa, stanowiskowych instrukcji pracy i przepisów BHP, jakie obowiązują w danym kraju lub na obszarze stosowania urządzenia (np. niemieckich przepisów o zapobieganiu wypadkom BGR 500 (BGV D25) oraz BGV D24 wydanym przez Główne Stowarzyszenie zakładów ubezpieczeniowych ubezpieczających podmioty prowadzące działalność gospodarczą od skutków wypadków przy pracy, itp.). SATA, SATAjet, logo firmy SATA oraz/lub inne użyte w niniejszym tekście produkty SATA są albo zastrzeżonymi znakami towarowymi lub znakami towarowymi firmy SATA GmbH & Co. KG w USA oraz/lub w innych krajach.

**Tylko wersja SATA adam (DIGITAL):** Otwarcie powoduje wygaśnięcie ochrony przeciwwybuchowej oraz gwarancji.

## Wskazówka

Pistoletów do lakierowania nigdy nie kierować na siebie, na inne osoby i zwierzęta. Rozpuszczalniki i rozcieńczalniki mogą wywołać oparzenia chemiczne. W obrębie wykonywania prac można składować tylko taką ilość rozpuszczalników i materiałów, jaka jest niezbędna dla wykonania danej operacji (po zakończeniu pracy rozpuszczalniki i materiały umieścić w odpowiednich do tego celu pomieszczeniach magazynowych). Przed rozpoczęciem jakichkolwiek prac naprawczych, urządzenie trzeba bezwzględnie odłączyć od sieci sprężonego powietrza. Przed każdym uruchomieniem, a w szczególności po czyszczeniu i naprawach, należy sprawdzić prawidłowe osadzenie i zamocowanie wszystkich śrub i nakrętek, oraz szczelność urządzenia / pistoletu do lakierowania i węży. Części uszkodzone należy wymienić lub naprawić. Aby osiągnąć jak najlepsze wyniki lakierowania oraz maksymalne bezpieczeństwo podczas pracy, należy stosować tylko oryginalne części zamienne. W obszarze pracy nie mogą znajdować się żadne źródła zapłonu (np. otwarty ogień, zapalone papierosy, lampy w wykonaniu innym niż przeciwwybuchowe, itp.), gdyż podczas lakierowania powstają łatwo zapalne mieszaniny. Stosować należy wymagane relewantnymi przepisami środki ochrony osobistej (ochronę układu oddechowego itp.). Ponieważ podczas natryskiwania z większym ciśnieniem poziom hałasu przekracza 90 db(A), należy stosować odpowiednią ochronę słuchu. Praca z pistoletem do lakierowania nie powoduje przekazywania wibracji na organizm osoby obsługującej, a występujące siły odrzutu są nieznaczne. **Zabrania się stosowania tego produktu w obszarach, w których występuje klasa zagrożenia wybuchowego 0.**

### 1. Forma dostawy i dane techniczne (Informacje ogólne)

- zbiornik szybkowymienny, 0,6 l (ze sztucznego tworzywa) ze zintegrowaną blokadą kapania
- obrotowy przegub (zależnie od wyposażenia)
- Komplet narzędzi
- opcjonalnie: zbiornik aluminiowy systemu QCC, bez obrotowego przegubu
- maks. temperatura wyrabianego materiału: 50° C
- Maksymalne ciśnienie na wejściu do pistoletu 10 barów (1Mpa) / (145 psi)

#### 1.1 Dane techniczne (Wersja RP)

- pistolet z dyszą 1,6 RP
- zapotrzebowanie powietrza w 2 bar: 275 NI/min
- ciśnienie wejściowe pistoletu 1,5 - 2,0 bar (0,15 - 0,20 MPa)

#### 1.2 Dane techniczne (Wersja HVLP)

- pistolet z dyszą 1,7 HVLP
- zapotrzebowanie powietrza w 2 bar: 350 NI/min
- ciśnienie wejściowe pistoletu 2,0 bar (0,2 MPa) - (HVLP)



## 2. Zasada działania

### 2.1 Uwagi ogólne

Pistolet do lakierowania SATAjet 1000 B RP/HVLP służy do natryskiwania farb i lakierów oraz innych mediów płynnych (wielkość dyszy jest uzależniona od lepkości). Urządzeń nie wolno stosować do natryskiwania materiałów ściernych oraz zawierających kwasy i benzynę. Niezbędne do natrysku sprężone powietrze jest dostarczane przez przyłącze powietrza, które jest wkręcone w uchwyt pistoletu. Przez naciśnięcie spustu pistoletu do pierwszego oporu otwarty zostaje zawór powietrza (sterowanie powietrzem zasilającym). Przy dalszym naciskaniu spustu pistoletu iglica zostaje wyciągnięta z dyszy. Natryskiwane medium wypływa pod wpływem siły ciężkości beciśnieniowo z głowicy dyszy i jest jednocześnie rozpylane przez strumień sprężonego powietrza wypływający z dyszy powietrznej. Pokrywa zbiornika posiada blokadę kapania, która zapobiega wydostawaniu się materiału z otworu odpowietrzającego.

### 2.2 Cyfrowy pomiar ciśnienia (Metody montażu dodatkowego oprzyrządowania)

Połączony z „SATA adam” cyfrowy pomiar ciśnienia poczynając od 0,2 bar (3 psi) pokazuje wejściowe ciśnienie pistoletu z dokładnością wskazania wynoszącą  $\pm 0,05$  bar (1 psi). W trybie beciśnieniowym pomiar ciśnienia zostaje przełączony w tryb „sleep”, co ma na celu wydłużenie żywotności baterii. Urządzenie do pomiaru ciśnienia jest hermetycznie zamknięte na wpływy zewnętrzne (max. temperatura to 60° C). Maksymalna wartość wskazania wynosi 99 psi lub 9.9 bar.

### 2.3 ATEX, FM Global (Ochrona przeciwybuchowa)

Cyfrowe urządzenie pomiaru ciśnienia „adam” zostało poddane próbie prototypu, zaprojektowane, skonstruowane i wyprodukowane z zachowaniem przepisów Wytucznej EG 94/9 EG.

Zostało ono zaklasyfikowane wg II 1G EEx ia IIC T4  
 ..... FM Global IS CL I, ZN 0, AEx ia IIC T4  
 ..... IS CL I, DIV 1, GP A, B,C&D, T4

i może być stosowane w strefie zewnętrznej 0,1 i 2 do temperatury 60° C. W razie stwierdzenia uszkodzenia urządzenia mierzącego ciśnienie, wskaźnika, szklanej pokrywki itd. należy natychmiast zaprzestać pracę pistoletem. Przyrząd do pomiaru ciśnienia może być naprawiany wyłącznie na miejscu w zakładach SATA.

**Jakokolwiek ingerencja w przestrzeń pomiaru ciśnienia poprzez usunięcie płyty czołowej może być niebezpieczna, prowadzi do utraty dopuszczenia do ochrony zewnętrznej, gwarancji i zniszczenia całego urządzenia do prowadzenia pomiaru ciśnienia.**

## 3. Budowa

1	zestaw dysz (widoczna jest tylko dysza powietrzna)	6	Color Code System
2	pakiet samonastawnych iglic (niewidoczny)	7	przyłącze powietrza G ¼ a
3	spust pistoletu	8	zawór powietrzny (niewidoczny)
4	samonastawny zestaw zaworu powietrznego (niewidoczny)	9	śrubami mocującymi
5	Bezstopniowa regulacja strumienia okrągłego / szerokiego	10	mikrometr powietrzny
		12	sito lakiernicze (niewidoczne)
		13	blokada kapania (niewidoczne)



## 4. Uruchomienie

Przed każdym uruchomieniem, w szczególności po każdym czyszczeniu i pracach naprawczych, należy sprawdzić zamocowanie wszystkich śrub i nakrętek. Uwaga ta dotyczy szczególnie śruby regulacji wydatku strumienia (nakrętka kontrująca), regulacji kształtu strumienia (okrągły / szeroki strumień) poz. 5 oraz śruby z łbem walcowym z gniazdem na klucz 6-kątny, poz. 9 mikrometru powietrznego. Pistolet do lakierowania przed wysyłką został zabezpieczony środkiem antykorozyjnym, przed użyciem należy przepłukać go rozcieńczalnikiem lub środkiem czyszczącym. Przed rozpoczęciem wszelkich prac konserwacyjnych i naprawczych z urządzenia należy bezwzględnie spuścić sprężone powietrze i odłączyć je od sieci zasilającej. Nieprzestrzeżenie tej wskazówki bezpieczeństwa może spowodować uszkodzenie urządzenia, zranienie lub nawet śmierć. SATA nie przejmuje żadnej odpowiedzialności za ewentualne konsekwencje nieprzestrzegania tej zasady.

### 4.1 Czyste powietrze do natryskiwania

... zapewnia stosowanie:

**drobnego filtra kombinowanego ze zintegrowanym regulatorem ciśnienia** do zgrubnego nastawiania ciśnienia natryskiwania. Z powodu strat ciśnienia w węzłach / na złączkach należy kontrolować i regulować ciśnienie panujące w pistolecie do lakierowania.

**Nr artykułu: 92296**



### 4.2 Dostateczny wydatek powietrza

Dzięki zastosowaniu zgodnym z przeznaczeniem przewodów kompresorowych, dużym przekrojem przewodów powietrznych i celem uniknięcia zbyt dużej utraty ciśnienia, należy użyć przewodu powietrznego o minimalnej średnicy wewnętrznej 9 mm w wersji antystatycznej i odpornej na ściskanie oraz wolnego od substancji wchodzących w reakcje z lakierem. Przed podłączeniem do przyłącze powietrza (G ¼ a) wąż powietrzny należy przedmuchać. Wąż powietrzny musi być przeznaczony dla ciśnienia co najmniej 10 bar i musi być odporny na działanie rozpuszczalników. Całkowita oporność upływuwa poniżej 100 milionów Ω.

**Nr artykułu: 53090 (długość 10m)** - (wąż nie musi być odporny na działanie benzyny i olejów)



### 4.3 Mikromierz powietrzny/Manometr do późniejszego wyposażenia

Zintegrowany **mikrometr** całkowicie otworzyć dla uzyskania maksymalnego przelotu, tzn. ustawić pionowo w pozycji III. Dzięki zastosowaniu regulowanego bezstopniowo mikromierza powietrznego wewnętrzne ciśnienie pistoletu można ustawiać bezpośrednio na pistolecie lakierniczym. Pistolet podłączyć do sieci powietrza, nacisnąć spust i nastawić żądaną wielkość ciśnienia wewnętrznego w pistolecie.

**Zapamiętaj:**

- mikrometr ustawiony wzdłuż (pozycja III – równoległe do korpusu pistoletu) = maksymalne rozpylenie, maksymalne wewnętrzne ciśnienie pistoletu (równe ciśnieniu wlotowemu do pistoletu)
- pozycja I lub II (prostopadle do korpusu pistoletu) = minimalne rozpylenie, minimalne wewnętrzne ciśnienie (dla mniejszych prac lakierniczych, do cętkowania, kropkowania itp.)

**Uwaga:** Gdy pistolet jest podłączony do sieci sprężonego powietrza, nie wolno wymontowywać śruby ryglującej mikrometr powietrzny, pozycja 9. Jeżeli śruba ta jest wymontowana, pistoletu nie wolno uruchamiać.



ilustracja podobna



ilustracja podobna

### Manometr do późniejszego wyposażenia SATA adam:

Odłączyć mikrometr powietrzny po odkręceniu bocznej śruby mocującej za pomocą klucza sześciokątnej typu inbus SW 2. Następnie zamocować SATA adam w miejsce standardowego mikrometru powietrznego.

Zwrócić uwagę na to, żeby śruba mocująca (Poz. 9) mikrometru powietrznego w pistolecie została włożona i mocno dokręcona. Pistolet podłączyć do sieci sprężonego powietrza, uruchomić dźwigenkę i ustawić odpowiednie ciśnienie natrysku poprzez pokręcenie.

### 4.4 Prawidłowe ustawienie ciśnienia wejściowego

#### a) Pistolet z układem pomiaru ciśnienia SATA adam:

Poprze pokręcenie przy SATA adam w pistolecie ustawić prawidłowe ciśnienie z zakresu 1,5 - 2,0 bar. Z dokładnością wskazania wynoszącą +/- 0,05 bar (+/- 1 psi) można dokładnie ustawić ciśnienie i w trakcie lakierowania można go stale kontrolować.

#### b) pistolet z mikrometrem / manometrem

Posługując się zaworem redukcyjnym ustawić dostateczne ciśnienie. Mikromierzem ustawić żądane ciśnienie wejściowe 1,5 - 2,0 bar

Nr artykułu: 27771

#### c) pistolet z kontrolnym manometrem ciśnienia powietrza

Na zaworze redukcyjnym ciśnienie ustawić tak, aby uzyskać ciśnienie wejściowe właściwe dla danego typu pistoletu.

Nr artykułu: 4002

#### d) pistolet bez manometru

Aby ustawić bez manometru odpowiednie ciśnienie, które w pistoletach omówionych w podpunktach a) - c) jest mierzone na wejściu do pistoletu, należy doliczyć do wartości zalecanego ciśnienia wejściowego dodatkowo około 0,6 bara na każdych 10 metrów węża ze względu na straty ciśnienia w wężach (średnica wewnętrzna 9 mm).

### 4.5 Ilość materiału

#### Regulacja ilości materiału

Odpowiednio do lepkości natrysku ustawić żądany przepływ materiału (strzałka ①) i zabezpieczyć mutrą kontrolującą (strzałka ②). W normalnym przypadku regulacja materiału jest zupełnie otwarta.

#### 4.6 Regulacja kształtu strumienia

Główna dyszy do bezstopniowego regulowania kształtu (okrągłego lub szerokiego) strumienia środka natryskiwanego na lakierowaną powierzchnię:

obrót w lewo - **strumień szeroki**

obrót w prawo - **strumień okrągły**



ilustracja podobna



ilustracja podobna



ilustracja podobna



ilustracja podobna



ilustracja podobna



ilustracja podobna



ilustracja podobna

#### 4.7 Zestaw dysz

Zestaw dysz – komplet składający się z iglicy (V4A), głowicy dyszy (V4A) i dyszy powietrznej. Zestaw dysz dokładnie zamontować (dla głowicy dyszy zastosować uniwersalny klucz). Głowicę dyszy zamontować przed iglicą. Dyszę powietrza ustawić tak, aby opis znajdował się u góry. Tylko oryginalne części zamienne gwarantują najwyższą jakość i żywotność. Do dokręcenia głowicy dyszy zastosować wewnętrzny klucz sześciokątny (SW 12) wykrojony w kluczu uniwersalnym.

**Stosowanie w pistolecie części pochodzących od innych producentów może spowodować obniżenie jakości i wygaśnięcie gwarancji firmy SATA lub powstawanie zagrożeń zdrowotnych.**

Zestawy dysz, Wersja RP	Zestawy dysz, Wersja HVLP
151316 dla SATAjet 1000 B RP 0,8	149195 dla SATAjet 1000 B HVLP 1,4
151324 dla SATAjet 1000 B RP 1,0	149203 dla SATAjet 1000 B HVLP 1,7
149161 dla SATAjet 1000 B RP 1,3	149211 dla SATAjet 1000 B HVLP 1,9
149179 dla SATAjet 1000 B RP 1,6	149229 dla SATAjet 1000 B HVLP 2,1
150417 dla SATAjet 1000 B RP 1,8	
149187 dla SATAjet 1000 B RP 2,0	
151332 dla SATAjet 1000 B RP 2,5	
151340 dla SATAjet 1000 B RP 3,0	
154187 dla SATAjet 1000 B RP 4,0	
154195 dla SATAjet 1000 B RP 5,0	



ilustracja podobna

#### 4.8 Odległość od powierzchni lakierowanej

Dla uniknięcia nadpłynności i problemów z jakością powierzchni należy zachować odpowiednią odległość natryskową pomiędzy dyszą powietrzną i lakierowanym obiektem oraz – mające tu również swoje znaczenie – odpowiednie ciśnienie na wlocie do pistoletu.

**Wersja Odległość od powierzchni lakierowanej ciśnienie na wlocie do pistoletu**

RP 18 - 23 cm	1,5 - 2,0 bar
HVLP 13 -17 (21*) cm	2,0 bar



ilustracja podobna

#### 4.9 Ciśnienie wewnętrzne w dyszy - Wersja HVLP -

Od ciśnienia wejściowego przekraczającego 2,0 bar na wlocie powietrza ciśnienie wewnętrzne w dyszy przekracza 0,7 bar. Maksymalna wartość ciśnienia wejściowego dla pracy w systemie HVLP jest wytłoczone na korpusie pistoletu. Od ciśnienia powyżej 2 bar pistolet SATAjet 1000 B HVLP jest w rozumieniu ustawodawstwa brytyjskiego pistoletem natryskowym typu „compliant”. (**Lombardia\* - we Włoszech**): Ciśnienie wejściowe niższe od 2,5 bar - ciśnienie wewnętrzne w dyszy niższe niż 1,0 bar)

**Kapturek powietrza kontrolnego:** w zależności od wielkości dyszy (na zamówienie)!

#### 5. Wymiana samonastawnych uszczeltek

- Strona materiału:** Do wymiany samoregulującej się uszczelki iglicy farbowej należy zdemontować samą tą iglicę oraz sworzeń kabłąka spustowego. W gniazdo iglicy w pistolecie wprowadzić klucz 6-kątny SW 4 z cylindrycznym zakończeniem (Komplet narzędzi nr zamówieniowy 9050) i wykręcić z pistoletu wkręt dociskowy wraz ze sprężyną i uszczelką. Na cylindryczną nasadkę klucza sześciokątnego (inbus), nasunąć znajdujące się w opakowaniu trzpienia do farby (nr. zamówienia 15438) części (śruba dociskowa, sprężyna dociskowa i nowa uszczelka) i nakręcić na korpus pistoletu, trzpień do farby sprawdzić pod kątem uszkodzeń i zamontować ponownie.
- Strona powietrza:** Aby wymienić uchwyt uszczelki (nr zamówieniowy 133942) popychacza zaworu powietrznego należy w pierwszej kolejności wymontować iglicę i spust pistoletu, następnie wyciągnąć popychacz zaworu powietrznego (nr zamówieniowy 91959), a następnie, przy pomocy klucza 6-kątnego, wykręcić kompletny uchwyt uszczelki.



Wkręcić nowy komplet uchwyty uszczelki i dokręcić dłoń. Popychacz zaworu powietrznego lekko natłuścić smarem do pistoletu (nr zamówieniowy 48173) i zamontować. Ponownie zamontować spust pistoletu i iglicę.

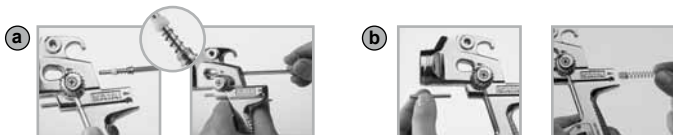

ilustracja podobna

## 6. Czyszczenie i konserwacja

Nigdy nie należy stosować siły. Nie używać obcęgow do rur, palników do spawania i temu podobnych narzędzi. Do właściwej naprawy w wielu przypadkach potrzebne są specjalne narzędzia. W takich przypadkach zalecamy poprzestanie na stwierdzeniu przyczyny wady i zlecenie naprawy naszemu serwisowi klienta. Po samodzielnie przeprowadzonym demontażu ustaje nasza odpowiedzialność za poprawne funkcjonowanie pistoletu.

- Pistolet starannie przepłukać rozcieńczalnikiem lub środkiem czyszczącym.
- Dyszę powietrzną wyczyścić pędzlem lub szczotką. Pistoletu nie wkładać do rozcieńczalnika ani do środka czyszczącego.
- Zabrudzonych otworów w żadnym wypadku nie czyścić nieodpowiednimi, ostrymi narzędziami. Najdrobniejsze uszkodzenia wywierają wpływ na jakość lakierowania. Stosować igłę do czyszczenia dysz SATA (wchodzi w skład zestawu do czyszczenia 64030)!
- Czarny pierścień rozdzielacza powietrza (nr zamówieniowy 143230 / zestaw 3-częściowy) w głowicy pistoletu wymontować tylko w przypadku uszkodzenia (gdy nie gwarantuje uszczelnienia głowicy dyszy). Dla zapewnienia należytego funkcjonowania po demontażu należy zawsze założyć nowy pierścień rozdzielacza powietrza.  
Nowy pierścień rozdzielacza osadzić w odpowiednim położeniu i ponownie przykręcić głowicę dyszy. **Przestrzegać instrukcji montażu pierścienia rozdzielacza powietrza!**
- Części ruchome natłuścić lekko smarem do pistoletu (nr zamówieniowy 48173).

**Instrukcja naprawy pierścienia rozdzielacza powietrza jest dostępna jako plik PDF oraz jako film na naszej stronie domowej: [www.sata.com/Media](http://www.sata.com/Media). Także tam można znaleźć film szczegółowo omawiający czynność czyszczenia pistoletu!**

### Ważna wskazówka:

Pistolet można czyścić ręcznie rozpuszczalnikiem lub środkiem czyszczącym, lub też w konwencjonalnej maszynie do czyszczenia pistoletów.

**Jednak następujące działania prowadzą do uszkodzenia pistoletu / mechanizmu oraz w określonych przypadkach mogą prowadzić do utraty właściwości przeciwybuchowych lub do całkowitej utraty prawa do zgłaszania roszczeń gwarancyjnych:**

- wkładanie pistoletu do rozpuszczalników i środków czyszczących na okres dłuższy, niż jest to konieczne do ich wyczyszczenia
- pozostawienie pistoletu w maszynie do czyszczenia po zakończeniu programu czyszczenia
- czyszczenie pistoletu w ultradźwiękowych urządzeniach czyszczących
- uderzenia nietypowe dla normalnej eksploatacji





## 6.1 Instrukcja zabudowy pierścienia rozdzielacza powietrza

**Ważne wskazówki:** Podczas ściągania pierścienia rozdzielacza powietrza w żadnym wypadku nie wolno uszkodzić krawędzi uszczelniających w korpusie pistoletu. Dlatego przy usuwaniu pierścienia rozdzielacza powietrza należy zachować szczególną ostrożność!

### 1. Najpierw należy zdemontować zestaw filerowy:

- usunąć dyszę powietrzną
- odkręcić regulację ilości materiału
- wyciągnąć sprężynę i iglicę barwną
- wymontować dyszę barwną (przy pomocy klucza z zestawu narzędzi)



ilustracja podobna

### 2. Demontaż pierścienia rozdzielacza powietrza (użyć narzędzia specjalnego)

Wyciągnąć pierścień rozdzielacza powietrza (używając ewentualnie narzędzia jako dźwigni) i usunąć wszystkie pozostałości zanieczyszczeń



ilustracja podobna

**!Proszę dokładnie sprawdzić, czy na powierzchniach uszczelniających nie osadził się brud albo czy zadrapania nie przeszkadzają w optymalnym uszczelnieniu!**



ilustracja podobna

### 3. Montaż nowego pierścienia rozdzielacza powietrza

3a Nowy pierścień rozdzielacza powietrza należy osadzić tak, aby oznakowany strzałką (1) palec ze sztucznego tworzywa pasował do zaznaczonego otworu (strzałką 2)!



ilustracja podobna

3b Następnie równomiernie wcisnąć pierścień rozdzielacza powietrza, kręcić dyszę barwną i lekko ją dokręcić, a następnie ponownie ją usunąć. Sprawdzić, czy pierścień rozdzielacza powietrza jest dobrze uszczelniony na korpusie pistoletu.





ilustracja podobna

### 4. Montaż zestawu filerowego (W kolejności odwrotnej do pisanej w punkcie 1)

!Przed kontynuowaniem lakierowania obiektu upewnić się, że pistolet działa bez zarzutu, wykonując testowy obrazek natryskowy na papierze!



## 7. Możliwe zakłócenia funkcjonowania

Usterka	Przyczyna	Pomoc
pistolet kapie	obce ciało pomiędzy iglicą a głowicą dyszy uniemożliwia uszczelnienie	wymontować iglicę i głowicę dyszy, wyczyścić w rozcieńczalniku, lub zamontować nowy zestaw dysz
farba wydostaje się przy iglicy (uszczelka iglicy)	uszkodzone samonastawne uszczelnienie iglicy lub jego brak	wymienić uszczelnienie głowicy
sierpowate ślady malowania 	zapchany otwór różkowy lub obwód powietrzny	zmiękczyć w rozcieńczalniku, następnie wyczyścić igłą do czyszczenia dysz SATA
strumień w kształcie kropli lub owalny 	zanieczyszczony czopek głowicy dyszy lub obwodu powietrznego	dyszę powietrzną obrócić o 180°, jeżeli nie pomogło: oczyścić czopek głowicy dyszy i obwód powietrza
nierównomierny strumień 	<ol style="list-style-type: none"> <li>1. zbyt mała ilość materiału w zbiorniku</li> <li>2. niedokręcona głowica dyszy,</li> <li>3. uszkodzone samonastawne uszczelnienie głowicy, uszkodzony lub zanieczyszczony zestaw dysz</li> </ol>	<ol style="list-style-type: none"> <li>1. uzupełnić materiał</li> <li>2. części dokręcić</li> <li>3. części wyczyścić lub wymienić</li> </ol>
materiał w zbiorniku farby burzy się lub „wrze”	<ol style="list-style-type: none"> <li>1. powietrze rozpylające przedostaje się przez kanał farby do zbiornika. Niedostatecznie dokręcona głowica dyszy.</li> <li>2. Dysza powietrzna niecałkowicie nakręcona, zapchany obwód powietrza</li> <li>3. Uszkodzone gniazdo lub zestaw dysz</li> </ol>	<ol style="list-style-type: none"> <li>1. części odpowiednio dokręcić</li> <li>2. części wyczyścić</li> <li>3. części wymienić</li> </ol>



## 8. Części zamienne

nr ident.	określenie części
3988	pakiet sitek do lakieru (10 sztuk)
6395	opakowanie z 4-ma klipsami CCS
6981	Opakowanie z 5 szybkozłączkami G ¼ IG
10520	opakowanie z 12-ma sprężynami iglicy
15438	zespół iglicy
16162	obrotowy przegub, komplet
17152	opakowanie z 12-ma sprężynami zaworu powietrznego
27243	zbiornik 0,6 l (ze sztucznego tworzywa), w technologii QCC dla szybkiej wymiany
49395	pokrywa przykręcana dla zbiorniczka 0,6 l, ze sztucznego tworzywa
76018	opakowanie z 10 x 10 szt. sit lakieru
76026	opakowanie z 50 x 10 szt. sit lakieru
89771	Trzpień do regulacji strumienia okrągłego i szerokiego
91959	popychacz zaworu powietrznego
9050	Komplet narzędzi (składający się z: ściągacza, szczotki do czyszczenia, klucza typu inbus SW 2, SATA sześciokątnego i wkrętaka)
130153	SATA adam
130492	komplet ściągacza pałąka SATAJet
130542	Zestaw naprawczy
133926	Zestaw rolek kabłąka
133934	Opakowanie z 3 uszczelkami do trzpienia regulującego strumień okrągły / szeroki
133942	Uchwyt uszczelki, kpl.
133959	Komplet sprężyn z 3x igłami kolorowymi/3x sprężyny tłoka powietrznego
133967	Opakowanie z 3 śrubami mocującymi mikrometr powietrzny SATA
133983	Złączka powietrzna G 1/4a
133991	Opakowanie z 3 główkami tłoka powietrza
139188	Regulacja ilości materiału z mutrą kontrolującą
139964	Mikrometr powietrzny
140574	Guzik radełka i śruba (po 2x)
140582	Opakowanie z 5 uszczelkami do dyszy farbowej
143230	opakowanie pierścieni dyszy powietrznej (3 sztuki)

- sprzedawane jako część zamienna w komplecie naprawczym 130542
- \*\*\* sprzedawane jako część serwisowa
- \*\*\* sprzedawane w komplecie sprężyn
- \*\*\*\* Obrotowy przegub wyłącznie dla zbiorników ze sztucznego tworzywa
- sprzedawane jako część zamienna w jednostce serwisowej tłoka powietrznego 82826

Rysunek części zamiennych oraz wyposażenie dodatkowe umieszczono na rozkładanej stronie na końcu tego zeszytu.



## 9. Warunki gwarancji

Dla pistoletów do lakierowania (urządzeń tego typu) udzielamy 12-miesięcznej gwarancji licząc od dnia sprzedaży odbiorcy finalnemu. Gwarancja obejmuje wartość materiału części obarczonych wadami produkcyjnymi i materiałowymi, które zostaną stwierdzone w okresie jej trwania. Wyklucza się przejmowanie odpowiedzialności za szkody spowodowane niewłaściwym lub niefachowym użytkowaniem, błędnym montażem lub uruchomieniem przez nabywcę lub osoby trzecie, naturalne zużycie, wadliwe obchodzenie się lub błędną konserwację, natryskiwanie niewłaściwych środków, przez oddziaływanie chemiczne ługami lub kwasami, lub też wpływ czynników chemicznych lub elektrochemicznych, o ile winą za nie nie można obciążyć nas. Stosowanie do natryskiwania materiałów o właściwościach ściernych, jak np. młini ołowianej, zawieszin, glazury, ścierniwa szmerglowego i temu podobnych zmniejsza żywotność zaworów, uszczelek, pistoletu i dyszy. Wynikające stąd objawy zużycia nie są objęte gwarancją. Niezwłocznie po dostawie urządzenie należy sprawdzić. Widoczne wady należy zgłaszać do dostawcy lub do nas pisemnie w ciągu 14 dni po otrzymaniu urządzenia, w przeciwnym wypadku roszczenie ochrony gwarancyjnej wygasa. Dalej idące roszczenia wobec dostawcy, niezależnie od ich rodzaju, a w szczególności roszczenia odszkodowawcze z tytułu poniesionych szkód, są wykluczone. Zasada ta dotyczy także szkód związanych z poradnictwem, przygotowaniem do eksploatacji i prezentacją. Jeżeli nabywca żąda natychmiastowej naprawy lub wymiany, zanim stwierdzi się, że dostawca jest faktycznie zobowiązany do wymiany, zastępczej dostawa lub naprawy, to naprawa lub wymiana jest możliwa wyłącznie za naliczeniem i zapłatą ceny dziennej. Jeżeli podczas sprawdzania reklamacji okaże się, że kupującemu przysługiwało roszczenie z tytułu gwarancji, otrzyma on zwrot kwoty, jaką zapłacił z tytułu naprawy lub dostawy zastępczej stosownie do zrealizowanego świadczenia gwarancyjnego. Części uszkodzone po wymianie przechodzą na własność dostawcy. Reklamacje nie upoważniają kupującego lub zleceniodawcy do odmowy zapłaty lub jej opóźnienia. Dostawa urządzenia odbywa się na koszt kupującego. Dostawca urządzenia nie przejmuje kosztów przejazdu monterów (kosztów podróży i kosztów wynagrodzenia za ten czas), jak również kosztów frachtu i opakowania. W kwestii tej obowiązują „Warunki montażu” dostawcy. Świadczenia gwarancyjne nie powodują wydłużenia czasu gwarancji. Gwarancja wygasa w przypadku manipulowania przy urządzeniu osób nieupoważnionych.

**Uwaga!** W przypadku stosowania rozpuszczalników i środków czyszczących opartych na węglowodorach halogenowych, jak np. na 1,1,1-trójchloroetanie oraz na chlorku metylu, możliwe jest wejście tych substancji w reakcję z aluminiowym pojemnikiem na farbę, z materiałem pistoletu oraz z częściami galwanizowanymi (1,1,1-trójchloroetan z małymi ilościami wody tworzy kwas solny. W wyniku tych reakcji wymienione części mogą się utleniać, w skrajnych przypadkach reakcje te mogą przebiegać w sposób wybuchowy. Dlatego też do czyszczenia urządzeń i pistoletów stosowanych do powlekania i lakierowania należy stosować rozpuszczalniki i środki czyszczące nie zawierające wymienionych wyżej substancji. Do czyszczenia nigdy nie stosować kwasów i ługów (zasad, zmywaczy itp.).

## 10. Oświadczenie zgodności EU

Pistolety do lakierowania oraz pompy firmy SATA są projektowane, konstruowane i produkowane w zgodzie z dyrektywami Unii Europejskiej EU 98/37/EG i 94/9/EG.

Zastosowano przy tym zharmonizowane normy: DIN EN 12100, Maszyny. Bezpieczeństwo. Pojęcia podstawowe, ogólne zasady projektowania, DIN EN 1953, DIN 31000, DIN 31001 część 1, BGR 500 (BGV D25), BGV D24 i w razie potrzeby ZH 1/406, ZH 1/375 oraz ZH 1/181.

Pistolet do lakierowania jest wyposażony w kompletną dokumentację techniczną, do pistoletu do lakierowania dołączono instrukcję obsługi w języku niemieckim oraz w języku kraju użytkownika.

SATA GmbH & Co. KG

Dyrektor Zarządzający

Albrecht Kruse



## Предисловие

Перед вводом в эксплуатацию устройства/окрасочного пистолета следует полностью и подробно прочесть руководство по эксплуатации, придерживаться и соблюдать его. Затем его следует хранить в надежном месте, доступном для каждого пользователя этого устройства. Ввод устройства/окрасочного пистолета в эксплуатацию может осуществляться только компетентными лицами (специалистами). Вследствие ненадлежащего использования устройства/окрасочного пистолета либо вследствие любого его изменения или комбинирования с неподходящими деталями, может быть нанесен серьезный ущерб собственному здоровью, здоровью третьих лиц и животных, вплоть до летального исхода. SATA не несет никакой ответственности за такой ущерб (напр., несоблюдение руководства по эксплуатации). Необходимо учитывать и соблюдать применимые правила техники безопасности, нормы для рабочих мест и положения по охране труда соответствующей страны или территории применения устройства/окрасочного пистолета (напр., немецкие правила предотвращения несчастных случаев BGR 500 (BGV D25) и BGV D24 Головного объединения промышленно-профессиональных объединений и пр.). SATA, SATAjet, логотип SATA и/или прочие упомянутые здесь в тексте продукты SATA являются зарегистрированными товарными знаками либо товарными знаками SATA GmbH & Co. KG в США и/или в других странах. **Только для ЦИФРОВОЙ модели:** Вскрытие приводит к прекращению действия взрывозащиты и к потере гарантии.

## Следует соблюдать:

Никогда не направляйте окрасочный пистолет на себя, других лиц и животных. Растворители и разбавители могут привести к химическим ожогам. Только необходимое для продолжения работы количество растворителя и лака может находиться в рабочей зоне устройства (по завершению работы уберите растворитель и лак в надлежащие складские помещения). Перед любыми ремонтными работами устройство должно быть отсоединено от сети сжатого воздуха. Перед каждым запуском, особенно после каждой очистки и после ремонтных работ, следует проверить на прочность посадки все болты и гайки, а также проверить герметичность пистолетов и шлангов. Неисправные детали следует заменять или соответственно ремонтировать. Для получения наилучших результатов лакирования и для обеспечения высокой безопасности использовать только оригинальные запчасти. При лакировании в рабочей зоне не должно иметься источников воспламенения (напр., открытого огня, зажженных сигарет, невзрывозащищенных ламп и др.), поскольку при лакировании образуются легковоспламеняющиеся смеси. При лакировании необходимо использовать соответствующие правилам рабочие средства защиты (защита органов дыхания и др.). Поскольку в случае распылении при высоком давлении превышает уровень звукового давления 90 дБ(А), необходимо использовать подходящие средства защиты органов слуха. При использовании окрасочного пистолета вибрации не передаются на части тела оператора. Сила отдачи невелика. **Использование этого продукта запрещено во взрывоопасных областях зоны 0.**

## 1. Поставляемая модель и технические характеристики (Общее)

- 0,6-литровый быстросменный красоналивной стакан (пластмасса) со встроенным и блокировкой капель.
- шарнир (в зависимости от комплектации)
- Комплект инструментов
- альтернативно: 1,0-литровый алюминиевый (QCC) стакан без шарнира
- макс. рабочая температура материала 50 °C
- Максимальное входное давление 10 бар (1 МПа) / (145 psi)

### 1.1 технические характеристики (Модель RP)

- пистолет с дюзой 1,6 RP
- потребление воздуха при 2 барах 275 л/мин
- Рекомендуемое входное давление 1,5 - 2,0 бар (0,15 - 0,2 МПа)

### 1.2 технические характеристики (Модель HVLP)

- пистолет с дюзой 1,7 HVLP
- потребление воздуха при 2 барах 350 л/мин
- Рекомендуемое входное давление 2 бар (0,2 МПа) - (HVLP)



## 2. Функциональное описание

### 2.1 Общие указания

Красочный пистолет SATAjet 1000 B RP/HVLP служит для распыления красок и лаков, а также других текучих сред (величина дюзы зависит от вязкости распыления). Наждачные, кислото- и бензиносодержащие материалы использовать нельзя. Необходимый для распыления сжатый воздух подается через подсоединение воздуха, которое ввинчено в рукоятку пистолета. Посредством нажатия курка до первой точки срабатывания открывается воздушный клапан (предварительное управление воздухом). При дальнейшем нажатии курка из красочной дюзы вытягивается красочная игла. Тогда распыряемая среда под силой тяжести без давления вытекает из красочной дюзы и распыляется при помощи сжатого воздуха, одновременно выходящего из воздушной дюзы. Крышка стакана оснащена блокировкой капель, которая предотвращает вытекание материала из вентиляционного отверстия

### 2.2 Цифровое измерение давления (Решение по дооснащению)

Встроенная в „SATA adam“ функция измерения давления показывает давление на входе пистолета с 0,2 бар (3 psi) с точностью показаний  $\pm 0,05$  бар (1 psi). При отсутствии давления для продления срока службы батарей измерение давления переключается в „спящий“ режим. Устройство измерения давления герметично закрыто от внешних воздействий (макс. температура 60° C). Максимальная величина показаний составляет 99 psi или 9.9 бар.

### 2.3 ATEX, FM Global (взрывозащита)

Цифровое устройство измерения давления „adam“ было подвергнуто типовым испытаниям, оно также разрабатывается, конструируется и изготавливается в соответствии с директивой ЕС 94/9.

Оно было классифицировано по II 1G EEx ia IIC T4  
FM Global IS CL I, ZN 0, AEx ia IIC T4  
IS CL I, DIV 1, GP A, B,C&D, T4

и разрешено к использованию во взрывоопасных зонах 0,1 и 2 до 60° C. При повреждении измерителя давления, индикатора, стеклянной крышки и т. д. необходимо немедленно изъять пистолет из эксплуатации. Устройство измерения давления разрешается ремонтировать исключительно на предприятии SATA.

**Всякое вмешательство в корпус измерителя давления посредством удаления лицевой панели является опасным и влечет за собой потерю допуска к эксплуатации по взрывобезопасности, потерю гарантии, а также к поломке устройства измерения давления.**

## 3. Строение

- |  |  |
|--|--|
| 1 блок дюз (из них видна только воздушная дюза)              | 7 воздушное подсоединение резьб. ¼ внеш. |
| 2 саморегулирующееся уплотнение иглы (не видно)              | 8 воздушные поршни (не видны)            |
| 3 курок  | 9 стопорными винтами                     |
| 4 саморегулирующееся уплотнение воздушного поршня (не видна) | 10 воздушный микрометр                   |
| 5 плавное регулирование окружности /ширины струи             | 11 регулятор количества материала        |
| 6 Color Code System  | 12 сеточный фильтр для лака (не виден)   |
|  | 13 блокировка капель (не виден)          |



#### 4. Ввод в эксплуатацию

Перед каждой эксплуатацией, в особенности после мойки и после ремонтных работ следует проконтролировать на прочность посадки все болты и гайки. В особенности, это касается регулирующего болта количества материала (контргайки), регулятора окружности/ширины струи и винта с внутренним шестигранным поз. 9 для воздушного микрометра. Окрасочный пистолет перед отгрузкой был обработан антикоррозийным средством и поэтому перед использованием его следует промыть растворителем или моющим средством. При техобслуживании и ремонтных работах любого рода прибор должен быть в безопасном состоянии, т.е. отсоединен от воздушной сети. Несоблюдение этого указания по безопасности может привести к повреждениям и травмам, вплоть до летального исхода. SATA снимает с себя ответственность за возможные последствия несоблюдения инструкции.

##### 4.1 Чистый распыляемый воздух

надежнее всего обеспечивается при использовании:

комбинированных тонких фильтров со встроенным регулятором давления для грубой установки давления распыления. При сильном падении давления в воздушном шланге/муфте необходимо проверить/установить напор на пульверизаторе.

№ арт. 92296



##### 4.2 Достаточный объем воздуха

...по причине соответствующей потребностям мощности компрессора, большого сечения воздухопроводов, а также для предотвращения больших потерь давления воздушный шланг внутренним диаметром не менее 9 мм в антистатическом и герметично закрытом исполнении и без веществ, разрушающих лаковое покрытие. Перед подключением к воздушному подсоединению (резьб. ¼ внеш) необходимо выпустить из воздушного шланга воздух. Воздушный шланг должен иметь устойчивость к давлению минимум 10 бар и быть устойчивым к растворителям. Общее сопротивление утечки < 100 мил.

№ артик. 53090 (длина 10м) - (Ом, не устойчив к бензину и маслам)



##### 4.3 Воздушный микрометр/Манометр для дооборудования

Полностью откройте встроенный микрометр для максимального потока, т.е. установите перпендикулярно в положение III. С помощью бесступенчато настраиваемого воздушного микрометра внутреннее давление пистолета может быть изменено непосредственно на пистолете для лакирования. Подключите пистолет к воздушной сети, нажмите курок и установите необходимое внутреннее давление пистолета.



Изображение  
аналогично

**Пожалуйста, учтите:**

- микрометр, установленный продольно (положение III - параллельно корпусу пистолета) = максимальное распыление, максимальное внутреннее давление пистолета (равно давлению на входе пистолета)
- положение I или II (поперек корпуса пистолета) = минимальное распыление, минимальное внутреннее давление в пистолете (при небольших работах по нанесению лака, краплении и пр.)

**Внимание:** при подключенном к системе подачи воздуха пистолете ни в коем случае нельзя снимать стопорный болт воздушного микрометра, поз. 9. Если стопорный болт был снят, то пистолет эксплуатировать нельзя.



Изображение  
аналогично

### Манометр для дооборудования SATA adam:

Торцовым шестигранным ключом SW 2 ослабьте стопорный винт и снимите воздушный микрометр. Затем на его место установите SATA adam.

Следите за тем, чтобы стопорный винт (пол. 9) микрометра, был правильно установлен и прочно затянут в пистолете. Подсоедините пистолет к сети сжатого воздуха, нажмите спусковую скобу и вращением установите нужное давление распыления.



Изображение аналогично

## 4.4 Правильная установка входного давления истечения

### а) Пистолет с указателем давления SATA adam:

Установите вращением пистолета на SATA adam требуемое давление 1,5 - 2,0 бар. С точностью показаний прибора до +/- 0,05 бар (+/- 1 фунт/дюйм<sup>2</sup>) давление может быть установлено абсолютно точно, и во время процесса нанесения лака постоянно контролироваться.



Изображение аналогично

### б) пистолет с микрометром/манометром

Обеспечьте при помощи редукторного клапана достаточное давление. На микрометре установите рекомендованное давление на входе 1,5 - 2,0 бара.

№ арт. 27771



Изображение аналогично

### в) пистолет с Манометр контроля давления воздуха

Установите давление на редукторном клапане таким образом, чтобы в соответствии с типом пистолета достигалось необходимое давление на входе.

№ арт. 4002



Изображение аналогично

### д) пистолет без манометра

Чтобы без манометра правильно установить обычно измеряемое на входе пистолета в случаях а) - в) давление воздуха, из-за потерь давления в шланге следует дополнительно при установке давления установить на 10 м прим. 0,6 бар выше рекомендованного давления на входе (внутренний диаметр 9 мм).



## 4.5 Количество материала

### Регулирование количества материала

Установите в соответствии с вязкостью распыления и нужным расходом материала (стрелка ①) и зафиксируйте контргайкой (стрелка ②).

В других случаях регулирование количества материала полностью открыто.



Изображение аналогично

## 4.6 Окружность/ширина струи

Регулировка окружности/ширины струи для плавной настройки струи распыления на объект, на который наносится лак:

Поворот влево - широкая струя

Поворот вправо - круглая струя



Изображение аналогично



#### 4.7 Блок дюз

Блок дюз – полностью выверенный блок, состоящий из красочной иглы (V4A), красочной дюзы (V4A) и воздушной дюзы. Прочно установить блок дюз (для красочной дюзы использовать универсальный ключ). Установить красочную дюзу перед красочной иглой. Воздушную дюзу зафиксировать таким образом, чтобы надпись находилась сверху. Только оригинальные запчасти гарантируют самое высокое качество и длительный срок службы.

**В случае установки деталей других фирм возможно снижение качества.**

**В результате этого будет утрачено право на гарантийный ремонт, предоставляемое фирмой SATA, либо могут возникнуть факторы риска для здоровья.**

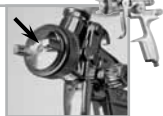

Изображение аналогично

Блоки дюз, Модель RP	Блоки дюз, Модель HVLP
151316 для SATAjet 1000 B RP 0,8	149195 для SATAjet 1000 B HVLP 1,4
151324 для SATAjet 1000 B RP 1,0	149203 для SATAjet 1000 B HVLP 1,7
149161 для SATAjet 1000 B RP 1,3	149211 для SATAjet 1000 B HVLP 1,9
149179 для SATAjet 1000 B RP 1,6	149229 для SATAjet 1000 B HVLP 2,1
150417 для SATAjet 1000 B RP 1,8	
149187 для SATAjet 1000 B RP 2,0	
151332 для SATAjet 1000 B RP 2,5	
151340 для SATAjet 1000 B RP 3,0	
154187 для SATAjet 1000 B RP 4,0	
154195 для SATAjet 1000 B RP 5,0	

#### 4.8 Расстояние при распылении

Для предотвращения избыточного напыления и проблем с покрытием необходимо соблюдать соответствующее расстояние распыления между соплом и окрашиваемым объектом с необходимым внутренним давлением пистолета.

Модель	Расстояние при распылении	Входное давление краскопульт
RP	18 - 23 см	1,5 - 2,0 bar
HVLP	13 -17 (21*) см	2,0 bar



Изображение аналогично

#### 4.9 Давление распыления - Модель HVLP -

При давлении на входе в пистолет порядка 2,0 bar давление распыления не превышает 0,7 bar. Максимальное входное давление указано заводским штампом на корпусе пистолета.

**Крышки контроля воздуха:** в зависимости от калибра жиклёра (по запросу)!

#### 5. Замена саморегулирующих уплотнений

- Со стороны материала:** Для замены самоподстраиваемого уплотнения иглы краскораспылителя необходимо снять иглу краскораспылителя и болт спусковой скобы. Ключ с внутренним шестигранником ШЗ 4 с цилиндрической насадкой (Комплект инструментов ид. № 9050) ввести в пистолет вместо красочной иглы и вывинтить уплотнительный винт с нажимной пружиной и уплотнением. На цилиндрической насадке шестигранного ключа, которую вставляют в блок игольчатого подшипника (подт. номер 15438) с содержащимися частями (нажимный винт, нажимная пружина и новое уплотнение) и привинчивают к корпусу пистолетов, проверяют на повреждения игольчатый ролик и снова монтируют.
- Со стороны воздуха:** Для замены держателя уплотнителя (заказной № 133942) штока воздушного поршня сначала следует снять красочную иглу и курок, вытащить шток воздушного поршня (заказной № 91959) и вывернуть держатель уплотнения в комплекте при помощи ключа с внутренним шестигранником ШЗ 4.



Ввинтить новый держатель уплотнителя в компл. и затянуть вручную. Слегка смазать шток воздушного поршня смазкой для пистолета (заказной № 48173) и установить, теперь снова смонтировать курок и красочную иглу.

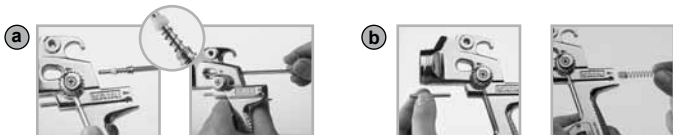

Изображение аналогичны

## 6. Очистка и техобслуживание

Никогда не применяйте грубую силу. Большие трубные ключи, сварочные горелки и т. д. непригодны в качестве вспомогательных средств. Квалифицированный ремонт в большинстве случаев можно производить только при помощи специальных инструментов. В этом случае ограничьтесь определением причины неполадки и поручите ее устранение нашей сервисной службе. После самостоятельного демонтажа мы снимаем с себя ответственность за безупречную работоспособность пистолета.

- а) Хорошо промыть пистолет растворителем или моющим средством.
- б) Очистить воздушную дюзу кисточкой или щеткой. Не класть пистолет в растворитель.
- в) Загрязненные отверстия ни в коем случае не чистить ненадлежащими предметами, даже самое небольшое повреждение влияет на картину распыления. Используйте иглы для очистки дюз фирмы SATA (из набора для очистки 64030)!
- г) Черное воздухораспределительное кольцо (заказной № 143230/3-ной набор) в головке пистолета снимать только при повреждениях (красочная дюза больше не будет уплотнена). После демонтажа всегда должно устанавливаться новое кольцо воздухораспределителя для обеспечения правильного функционирования. Установить новое воздухораспределительное кольцо в правильное положение, и снова плотно завинтить красочную дюзу, **соблюдая руководство по монтажу воздухо распределительного кольца.**
- д) Слегка смазать подвижные детали смазкой для пистолета (заказной № 48173).

**Руководство по ремонту воздухораспределительного кольца в формате PDF, а также в виде видеоролика Вы можете найти на нашей домашней странице по адресу [www.sata.com/Media](http://www.sata.com/Media). Также же в фильме Вы можете получить более подробную информацию по очистке пистолета.**

### Важное указание:

Пистолет можно мыть вручную при помощи растворителей или мощных средств или в обычной моющей машине для пистолетов.

**Следующие действия наносят повреждения пистолету/устройствам и могут в некоторых случаях повлечь за собой утрату взрывозащиты и полную утрату гарантии:**

- замачивание окрасочного пистолета в растворителе или моющих средствах (дольше, чем необходимо для собственно мойки)
- оставление пистолета в моющей машине после завершения программы мойки
- очистка пистолета в системах ультразвуковой очистки
- очистка стекла дисплея острыми, режущими или грубыми предметами  
нетипичная для использования ударная нагрузка



## 6.1 Монтажная инструкция кольца воздухораспределителя

**Важные указания:** При снятии кольца воздухораспределителя Вы не должны ни в коем случае повредить уплотняющие края в корпусе пистолета. Поэтому действуйте крайне осторожно когда Вы удаляете кольцо воздухораспределителя!

### 1. Сначала разберите блок распыления:

- Удалите воздушное сопло
- Отвинтите регулятор количества материала
- Вытащите пружину и иглу для распыления краски
- Демонтируйте сопло для распыления краски (с помощью ключа из комплекта инструментов)



Изображение аналогично

### 2. Снятие кольца воздухораспределителя (с помощью специального инструмента)

Вытащите с помощью инструмента кольцо воздухораспределителя и удалите все остатки грязи.



Изображение аналогично

**! Обязательно проверьте, чтобы на уплотняющей поверхности не осталось никакой грязи и не было каких-либо царапин, препятствующих оптимальному уплотнению!**



Изображение аналогично

### 3. Установка нового кольца воздухораспределителя

3а Новое кольцо воздухораспределителя должно вставляться таким образом, чтобы пластиковый выступ, отмеченный стрелкой (1) входил в отмеченное отверстие (стрелка 2)!



Изображение аналогично

3б Затем равномерным нажатием вставьте кольцо воздухораспределителя, привинтите сопло для распыления краски и слегка прижмите и сразу же снова отпустите. Проверьте, чтобы кольцо воздухораспределителя в корпусе пистолета хорошо уплотняло.





Изображение аналогично

### 4. Установка блока распыления (В обратной последовательности как описано в п. 1.)

**! Удостоверьтесь с помощью контрольного распыления на бумаге, что пистолет функционирует безупречно, прежде чем Вы продолжите лакирование объекта!**



## 7. Возможные неполадки

Неполадка	Причина	Устранение
Пистолет течет	Посторонний предмет между красочной иглой и красочной дюзой препятствует герметичности	Снять красочную иглу и красочную дюзу, вымыть в растворителе или установить новый блок дюз
Краска выступает на красочной игле (уплотнение красочной иглы)	Саморегулирующееся уплотнение иглы дефектно или утеряно	Заменить уплотнение иглы
Серповидная картина распыления 	Забито рожковое отверстие или воздушный контур	Замочить в растворителе, затем прочистить при помощи иглы для чистки распылителей SATA
Струя в форме капли или овальная 	Загрязнение цапфы красочной дюзы или воздушного контура	Поверните воздушную дюзу на 180°. При том же картине очистьте цапфу красочной дюзы и воздушный контур
Струя пульсирует 	<ol style="list-style-type: none"> <li>недостаточно материала в емкости</li> <li>красочная дюза не затянута</li> <li>Саморегулирующийся уплотнитель иглы дефектен, блок дюз загрязнен или поврежден.</li> </ol>	<ol style="list-style-type: none"> <li>Добавить материал</li> <li>Соответственно подтянуть детали</li> <li>Очистить или заменить детали</li> </ol>
Материал пузырится или «бурлит» в красочном стакане	<ol style="list-style-type: none"> <li>Распыляемый воздух попадает по каналу краски в красочный стакан. Красочная дюза недостаточно затянута</li> <li>Воздушная дюза не полностью навернута, засорен воздушный контур</li> <li>Неправильная посадка или поврежден блок дюз</li> </ol>	<ol style="list-style-type: none"> <li>Соответственно подтянуть детали</li> <li>Очистить детали</li> <li>Заменить детали</li> </ol>



## 8. Запасные части

Идент.№	Наименование
3988	Отдельная упаковка лакировочных сеточных фильтров
6395	Упаковка с 4 клипсами CCS
6981	Упаковка с 5 быстроразъемными соединяемыми ниппелями G ¼ IG
10520	Упаковка с 12 пружинами для красочной иглы
15438	уплотнительная втулка иглы
16162	Шарнир в компл
17152	Упаковка с 12 пружинами воздушных поршней
27243	Красконаливной стакан 0,6 л (пластмасса), QCC для быстрой смены
49395	Резьбовая крышка для пластикового стакана 0,6 л
76018	упаковка 10 x 10 шт. сетчатых фильтров для краски
76026	упаковка 50 x 10 шт. сетчатых фильтров для краски
89771	Винт для регулировки округлости и ширины факела
91959	Шток воздушного поршня
9050	Комплект инструментов (состоит из: выдвигающего резца, щетки для очистки, шестигранного ключа SW 2, SATA торцового шестигранного ключа и гаечного ключа)
130153	SATA adam
130492	Комплект спусковой скобы SATAjet
130542	Ремонтный комплект
133926	Набор роликов спусковой скобы
133934	3 прокладки для шпинделя регулирования широкоугольного/всенаправленного излучателя
133942	Обойма уплотнителя, в комплекте.
133959	Набор рессор в каждом 3х игольчатых ролика/3х пружины плунжера
133967	Упаковка с 3 стопорными винтами для воздушного микрометра SATA
133983	Воздушный фитинг G 1/4a
133991	Упаковка с 3 головками поршня
139188	Регулирование количеств материала контргайкой
139964	Воздушный микрометр
140574	Накатанная головка и винт (по 2 шт.)
140582	Упаковка с 5 уплотнительными элементами для жиклеров краски
143230	Упаковка колец для воздушных дюз (3 штуки)

- Доступно как запасная часть в ремонтном комплекте 130542
- \*\* Доступно как устройство для обслуживания
- \*\*\* Доступно в комплекте рессор
- \*\*\*\* Шарнир содержится для пластикового стакана
- Доступно как запасная часть в устройстве обслуживания воздушного плунжера 82826

Чертежи запасных частей и принадлежности Вы можете найти на# развороте в конце брошюры.



## 9. Гарантийные условия

На окрасочные пистолеты мы предоставляем гарантию 12 месяцев, срок действия которой начинается со дня продажи конечному покупателю. Гарантия распространяется на материальную стоимость деталей с дефектами изготовления и материала, которые обнаружатся в течение гарантийного срока. Исключаются повреждения, возникшие вследствие ненадлежащего или некомпетентного применения, неправильной сборки или ввода в эксплуатацию покупателем или третьими лицами, естественного износа, неправильного обращения или техобслуживания, неподходящих распыляемых материалов, заменяемых рабочих материалов и химических воздействий, например, щелочи и кислот, электрохимических или электрических воздействий, если эти повреждения возникли не по нашей вине. Наждачные распыляемые материалы, как, например, свинцовый сурик, дисперсии, глазури, жидкий наждак или другие, сокращают срок службы клапанов, уплотнений, пистолета и дюз. Эта гарантия не распространяется на износ, возникшей по этой причине. Прибор следует проверить незамедлительно после получения. Об очевидных дефектах следует в течение 14 дней в письменной форме сообщить фирме-поставщику или нам, в противном случае теряет силу право на гарантийный ремонт. Последующие претензии любого рода, в частности о возмещении ущерба, исключаются. Данное действует также в отношении повреждений, возникших при консультировании, обучении использованию и демонстрации. Если покупатель пожелает немедленного ремонта или замены, прежде чем будет установлено, обязаны ли мы проводить замену, то поставка прибора на замену или ремонт проводятся из расчета и при уплате, исходя из действующей на соответствующий день цены. Если при проверке рекламации выяснится, что имеется право на гарантийный ремонт, то на счет покупателя в соответствии с гарантийным ремонтом будет занесена рассчитанная стоимость ремонта или поставка замены. Детали, которые были заменены, переходят в нашу собственность. Рекламации или прочие претензии не дают покупателю или заказчику право отказаться от оплаты или задержать оплату. Отправку нам прибора следует проводить без выставления накладных расходов. Затраты на сборку (оплата рабочего времени и транспортных расходов), а также расходы на грузоперевозку и упаковку мы не оплачиваем. При этом действуют наши условия сборки. Гарантийный ремонт не влечет за собой продление гарантийного срока. Гарантия теряет силу при посторонних вмешательствах.

**Внимание!** При использовании растворителей или моющих средств на основе галогенизированных углеводородов, как, например, 1,1,1-трихлорэтан и хлорид метилена, на алюминиевом стакане, пистолете и гальванизированных частях могут произойти химические реакции (1,1,1-трихлорэтан при смешивании с небольшим количеством воды дает соляную кислоту). Вследствие этого детали могут окислиться, в крайнем случае, может последовать взрывоподобная реакция. Поэтому используйте для Вашего прибора для распыления краски только те растворители и моющие средства, которые не содержат вышеперечисленных составляющих. Для мойки ни в коем случае не используйте кислоту, щелочи (основания, составы лакокрасочного покрытий и пр.)

## 10. Сертификат соответствия ЕС

Окрасочные пистолеты и насосы фирмы SATA разработаны, сконструированы и произведены в соответствии с директивой ЕС 98/37/EG, 94/9/EG. При этом использовались следующие согласованные стандарты: DIN EN 12100, Безопасность машин, приборов, установок, DIN EN 1953, DIN 31000, DIN 31001 часть 1, BGR 500 (BGV D25), BGV D24 и при необходимости ZH 1/406, ZH 1/375 и ZH 1/181. Техническая документация имеется в наличии полностью и относящееся к окрасочному пистолету руководство по эксплуатации имеется в наличии в оригинальной редакции, а также на родном языке пользователя.

SATA GmbH & Co. KG

Директор  
  
Albrecht Kruse



## Förord

Innan apparaten/sprutpistolen tas i drift är det viktigt att läsa hela bruksanvisningen noggrant, och att observera och följa den. Därefter skall den förvaras på en plats som är tillgänglig för alla användare. Apparaten/sprutpistolen får endast tas i drift av sakkunniga personer (fackman). Vid osaklig användning av apparaten/sprutpistolen eller någon sorts förändring eller kombination med olämpliga andra komponenter kan det uppstå egendomsskador och allvariga skador på hälsan för den egna personen, främmande personer och djur, vilka kan leda till dödsfall. SATA övertar inget ansvar för sådana skador (t. ex. genom att bruksanvisningen ej observeras). Säkerhetsföreskrifterna, arbetsplatsbestämmelserna och arbetsskyddsföreskrifterna som gäller för apparaten/sprutpistolen i det respektive landet eller användningsområdet måste observeras och iakttas (t.ex. de tyska föreskrifterna för olycksfallsskydd BGR 500 (BGV D25) och D24 från Huvudförbundet för närings-yrkesförbunden osv.). SATA, SATAjet, SATA-logon och/eller andra SATA-produkter som omnämns i innehållet är antingen registrerade varumärken eller varumärken tillhörande SATA GmbH & Co. KG i USA och/eller andra länder.

**Endast på utförandet SATA adam (DIGITAL):** Om enheten öppnas gör det att explosionsskyddet och garantin upphör att gälla.

## Observera

Rikta aldrig sprutpistolen på Dig själv, på andra personer eller djur. Lösnings- och föruttningsmedel kan leda till frätskador. Mängden lack och lösningsmedel i apparatens arbetsområde får inte vara större än vad som behövs för arbetet (lacker och lösningsmedel måste ställs tillbaka i lagerrum som uppfyller bestämmelserna när arbetet är avslutat). Apparaten måste vara fränkopplad från luften innan någon sorts reparationsarbeten påbörjas.

**Innan varje idrifttagande, speciellt efter rengöring och efter reparationsarbeten måste man kontrollera att alla skruvar och muttrar sitter fast, samt att pistolen och slangarna är täta.** Defekta delar måste bytas ut eller repareras på motsvarande sätt. Använd endast originalreservdelar för att erhålla bästa lackeringsresultat och för att säkerställa högsta säkerhet. Det får inte finnas antändningskällor (t.ex. öppen låga, tända cigaretter, lampor utan explosionsskydd osv.), eftersom gasblandningar som lätt kan antändas uppstår under lackeringen. Under lackeringsarbetena skall motsvarande arbetskydd användas (andningskydd osv.). Eftersom ljudtrycksnivåer över 90 db(A) uppstår vid sprutning med högre tryck skall lämpligt hörselskydd bäras. Inga vibrationer överförs till användaren när sprutpistolen används. Rekylkrafterna är låga. **Det är förbjudet att använda den här produkten i explosionsfarliga områden klassificerade som zon 0.**

## 1. Leveransomfattning SATA och tekniska data (Allmänt)

- 0,6 liter snabbbytes-bägare (av plast) med integrerad droppspärr
- Vridlänk (beroende på utrustning)
- Verktygssats
- alternativt: 1,0 liter aluminiumbehållare (QCC) utan vridlänk
- alternativt: med elektronisk tryckmätan ordning
- Max driftemperatur material 50 °C
- Maximalt tekniskt sprutpistolsintryck 10 bar (1MPa) / (145 psi)

### 1.1 Tekniska data (Utförande RP)

- Pistol med munstycke 1,6 RP
- Luftförbrukning vid 2 bar 275 NI-min
- Rekommenderat sprutpistolsintryck 1,5 - 2,0 bar (0,15 - 0,20 MPa)

### 1.2 Tekniska data (Utförande HVLP)

- Pistol med munstycke 1,7 HVLP
- Luftförbrukning vid 2 bar 350 NI-min
- Rekommenderat sprutpistolsintryck 2 bar (0,2 MPa) - (HVLP)



## 2. Funktionsbeskrivning

### 2.1 Allmänt

Sprutpistolen SATAjet 1000 B RP/HVLP är avsedd för sprutmålning av färger och lacker samt andra flytande material (storleken på munstycket beror på viskositeten). Det är inte tillåtet att arbeta med slipande, syra- och bensinhaltiga material. Tryckluften som behövs för sprutmålning tillförs via luftanslutningen, som är inskruvad i pistolhandtaget. Luftventilen öppnas när avtryckaren trycks in till den första tryckpunkten (förluftstyrning). Om avtryckaren trycks vidare så dras färgnålen ut ur färgmunstycket. Genom tyngdkraften rinner då materialet som skall sprutas utan tryck ut ur färgmunstycket och finfördelas samtidigt genom tryckluften som strömmar genom luftmunstycket. Bägarens lock är utrustad med en droppspärr som förhindrar att material rinner ut genom luftningshållet.

### 2.2 Digital tryckmätare (Lösning för ombyggnad i efterhand)

Den digitala tryckmätaren som är integrerad i "SATA adam" visar från och med 0,2 bar (3 psi) ingångstrycket till pistolen med en visningsnoggrannhet på  $\pm 0,05$  bar (1 psi). I trycklöst tillstånd kopplas tryckmätaren om till driftsättet „sleep“ för att förlänga livslängden på batterierna. Tryckmätningenheten är hermetiskt tillsluten mot extern inverkan (max. temperatur 60° C). Visaren kan maximalt visa 99 psi eller 9.9 bar.

### 2.3 ATEX, FM Global (explosionsskydd)

Den digitala tryckmätanordningen "adam" är typgodkänd och är utvecklad, konstruerad och tillverkad enligt EG-riktlinjen 94/9 EG.

Den har klassificerats enligt

II 1G EEx ia IIC T4

FM Global IS CL I, ZN 0, AEx ia IIC T4

IS CL I, DIV 1, GP A, B,C&D, T4

och får användas i explosionsskyddszonerna 0,1 och 2 upp till 60° C. Ta omedelbart pistolen ur drift vid skador på tryckmätningenheten, visaren, glaskåpan etc. Tryckmätanordningen får endast repareras i SATAs fabrik. **Varje ingrepp i tryckmättrummet genom att frontplattan avlägsnas är farligt, leder till att explosionsskyddstillåtelsen och garantin upphör att gälla och förstör tryckmätanordningen.**

## 3. Konstruktion

- |  |                                 |
|--|---------------------------------|
| 1 Munstyckssats (endast luftmunstycket är synligt) | 7 Luftanslutning gänga ¼ a      |
| 2 Självjusterande nålpackning (ej synlig)          | 8 Luftkolv (ej synlig)          |
| 3 Avtryckare                                       | 9 Arreteringskruvar             |
| 4 Självjusterande luftkolvpackning (ej synlig)     | 10 Luftmikrometer               |
| 5 Steglös rund-/bredstrålerglering                 | 11 Inställning av materialmängd |
| 6 Color Code System                                | 12 Lacksil (ej synlig)          |
|  | 13 Droppspärr (ej synlig)       |





#### 4. Idrifttagande

Innan varje idrifttagande, speciellt efter rengöring och reparationsarbeten måste man kontrollera att alla skruvar och muttrar sitter fast. Det gäller speciellt för skruven för inställning av materialmängd (stoppmutter), regleringen av rund/bred stråle pos. 5 samt insexskruven pos. 9 till luftmikrometern. Sprutpistolen har behandlats med korrosionsskyddsmedel innan leveransen och bör därför spolas igenom med förtunning eller rengöringsmedel innan den används. Apparaten måste vara tryckfri vid varje slags underhålls- och reparationsarbeten, dvs. vara fränkopplad från tryckluftsnätet. Om denna säkerhetsanvisningen ej iakttas kan det leda till sak- och personskador med risk för dödsfall. SATA övertar inget ansvar för eventuella konsekvenser av att säkerhetsanvisningarna ej iakttas.

#### 4.1 Ren sprutluft

...erhålls på säkraste sätt genom att använda:

**Kombi-finfilter med integrerad tryckregulator** för grovinställning av spruttrycket. Genom högt tryckfall i luftslangen/kopplingen bör trycket kontrolleras/ställas in i sprutpistolen.

**Art.nr. 92296**



#### 4.2 Tillräcklig luftvolym

...genom behovsanpassad kompressoreffekt, stor diameter på luftledningarna och för att undvika en för stor tryckförlust, en luftslang med minst 9 mm innerdiameter i antistatiskt och tryckhållfast utförande som är fri från ämnen som stör lackeringen. Innan monteringen på luftanslutningen (gänga  $\frac{1}{4}$  a) bör man blåsa luftslangen ren. Luftslangen måste tåla tryck till minst 10 bar och tåla lösningsmedel. Total avledningsresistans < 100 milj. Ohm.

**Art.nr. 53090 (längd 10 m)** - (tål ej bensen eller olja)



#### 4.3 Luftmikrometer/Extrautrustningsmanometer

Öppna den integrerade **mikrometern** för maximalt flöde, dvs. ställ den lodrätt i position 3. Genom den steglöst reglerbara luftmikrometern kan pistolinnertrycket förändras direkt på lackeringspistolen. Anslut pistolen till tryckluftsnätet, tryck på avtryckaren och ställ in önskat innertryck i pistolen.



#### Observera vänligen:

- Mikrometern längs med pistolens kropp (position III - parallellt med pistolens kropp = maximal finfördelning, maximalt innertryck i pistolen (samma som ingångstrycket till pistolen)
- Position I eller II (på tvären mot pistolens kropp) = minimal finfördelning, minimalt innertryck i pistolen (vid små lackarbeten, stänksprutning etc.)

**Observera:** Om pistolen är ansluten till tryckluftsnätet får arreterings-skruven till luftmikrometern, pos 9, inte skruvas ut under några omständigheter. Det är inte tillåtet att ta pistolen i drift om arreterings-skruven är urskruvad.

**Obs:** På utförandet SATAjet 100 B P är luftmikrometer inte serieutrustning, men en sådan kan installeras i efterhand.



**Extrautrustningsmanometer SATA adam:**

Avlägsna luftmikrometern efter lossandet av arreteringskruvarna på sidan med en sexkantnyckel SW 2. Montera därefter SATA adam i stället för standardluftmikrometern.

Se till att luftmikrometers arreteringskruvar (pos. 9) är inbyggda i pistolen och är åtdragna. Anslut pistolen till tryckluftsnätet, manövrera avtryckaren och ställ in önskat spruttryck genom att vrida.

**4.4 Riktig inställning av ingångstrycket****a) Pistol med tryckmättningsanordning SATA adam:**

Ställ in erforderligt tryck på 1,5 - 2,0 bar genom att vrida på pistolens SATA adam. Med en indikeringsnoggrannhet på +/- 0,05 bar (+/- 1 psi) kan trycket ställas in exakt och kontrolleras hela tiden under lackeringsprocessen.

**b) Pistol med mikrometer/manometer**

Säkerställ tillräckligt tryck från regulatort. Ställ in det rekommenderade ingångstrycket på 1,5 - 2,0 bar med hjälp av mikrometern.

Art.nr. 27771

**c) Pistol med Tryckluftsmätare**

Ställ in trycket på tryckforminskeren, slik at det nødvendige inngangstrycket, som kreves ifølge pistoltypen, oppnås.

Art. nr. 4002

**d) Pistol uten manometer**

Slik at lufttrykket stilles inn riktig på pistolinngangen, som ellers ved a) - c), uten manometer, skal det stilles inn ca. 0,6 bar mer enn anbefalt inngangstrykk (innvendig diameter 9 mm) per 10 m, på grunn av trykktap i slangen.

**4.5 Materialmengde****Materialmängdreglering:**

ställ in motsvarande sprutviskositeten och det önskade materialflödet (pil ①) och säkra med kontermuttern (pil ②). I normalfall är materialmängdregleringen helt öppen.

**4.6 Rund- / bredstråle****Rund- / bredstråleregulering**

til trinnløs tilpassing av sprayestrålen på lakkobjektet:

Dreieing til venstre - **bredstråle**

Dreieing til høyre - **rundstråle**



#### 4.7 Dysetett

Dysesett - komplett kontrollert enhet med fargenål (V4A), fargedyse (V4A) og luftdysse. Dysesettet monteres fast (bruk universalnøkkel til fargedysen). Bygg inn fargedyse før fargenål. Luftdysen skal være fiksert slik at skriften er oppe. Använd den borrade insexnyckeln (12 mm) på universalnnyckeln till färgmunstycket. Använd den borrarade insexnyckeln (12 mm) på universalnnyckeln till färgmunstycket. Kun originale reserve-deler garanterer den høyeste kvalitet og levetid.

**Vid montering av främmande komponenter kan kvaliteten avta och SATAs garanti upphör att gälla samt att det kan uppkomma fara för hälsan.**



#### Dysesett, Utförande RP

151316	for SATAjet 1000 B RP 0,8
151324	for SATAjet 1000 B RP 1,0
149161	for SATAjet 1000 B RP 1,3
149179	for SATAjet 1000 B RP 1,6
150417	for SATAjet 1000 B RP 1,8
149187	for SATAjet 1000 B RP 2,0
151332	for SATAjet 1000 B RP 2,5
151340	for SATAjet 1000 B RP 3,0
154187	for SATAjet 1000 B RP 4,0
154195	for SATAjet 1000 B RP 5,0

#### Dysesett, Utförande HVLP

149195	for SATAjet 1000 B HVLP 1,4
149203	for SATAjet 1000 B HVLP 1,7
149211	for SATAjet 1000 B HVLP 1,9
149229	for SATAjet 1000 B HVLP 2,1

#### 4.8 Sprutavstånd

För att undvika overspray og ytproblem bör man hålla passende avstånd mellom luftmunstycket og föremålet som lackeras, tillsammans med ett passende pistolens inloppstryck.

Utförande	Sprutavstånd	Pistolens inloppstryck
RP	18 - 23 cm	1,5 - 2,0 bar
HVLP	13 -17 (21*) cm	2,0 bar



#### 4.9 Inre munstyckstryck - Utförande HVLP -

Vid ett inngangstrykk på mer än 29 psi vid luftintaget overstiger det inre munstyckstrykket 10 psi. Det maksimalt tillåtna inngangstrykket for HVLP er angivet på sprutpistolens. For trykk overstigande 2.0 bar oppfyller sprutpistolens SATAjet 1000 B HVLP kravet enligt lagstiftningen i U.K. (**Lombardiet\*** (Italien): inngangslufttrykk under 2.7 bar / 37 psi - luftkappstrykk under 1.0 bar / 15 psi)

**Kontrollluftlock:** beror på storleken på munstykket (på begäran)!

#### 5. Byte av de självjusterende packningarna

- Materialsidan:** För att byta ut den självjusterende färgnålpackningen måste färgnålen og avdragsbygelbulten demonteras. För in insexnyckel nyckelvidd 4 med cylindrisk ansats (Verkytgssats id.-nr 9050) i pistolens på färgnålens ställe og skruva ur packningskruven med tryckfjäder og tätning ur pistolens. Skjut delarna (tryckskruv, tryckfjäder og ny tätning) som finns i färgnålsförpackningen (best. Nr. 15438) på insexnyckelns cylindriska fäste og skruva in i pistolkroppen, kontrollere färgnål avseende skader og monterer igen.
- Luftsiden:** För att byta packningshållaren (best.nr. 133942) till luftkolvstången måste først färgnålen og avtryckaren demonteras. Dra ut luftkolvstången (best.nr. 91959) og skruva ur den komplette packningshållaren med 4 mm insexnyckeln. Skruva in den komplette nye packningshållaren og dra fastordentligt. Fetta bara in luftkolvstången lätt med pistolfett (best. nr. 48173) og monterer den. Monterer därefter avtryckaren og färgnålen igen.



liknande bild

## 6. Rengöring och underhåll

Använd vänligen aldrig stora krafter. Stora rörtänger, gasbrännare osv. är olämpliga hjälpmedel. En fackmässig reparation kan i många fall endast genomföras med specialverktyg. Nöj Er i sådana fall med att konstatera problemet och lämna reparationen till vår kundtjänst. Garantin för pistolens fulla funktionsduglighet upphör att gälla vid egenhändig demontering.

- Spola igenom pistolen med förtunning eller rengöringsmedel noggrant
- Rengör luftmunstycket med en pensel eller borste. Lägg inte ned pistolen i förtunning.
- Rengör under inga omständigheter igensatta hål med olämpliga föremål. Även mycket små skador påverkar sprutbild. Använd SATA-munstycksrengöringsnålar (ur rengöringsset 64030)!
- Demontera endast den svarta luftfördelarringen (best.nr 143230/ set om 3 st) i pistolhuvudet om den är skadad (det sluter inte längre tätt emot färgmunstycket). Efter demontering måste alltid en ny luftfördelningsring monteras för att säkerställa funktionen. Sätt in den nya luftfördelningen i rätt läge och skruva fast färgmunstycket igen.  
**Observera monteringsanvisningen till luftfördelningen.**
- Fetta i rörliga delar lätt med pistolfett (best.nr. 48173)

En reparationsanledning till luftfördelningen finns som PDF-fil samt som video på vår hemsida [www.sata.com/Media](http://www.sata.com/Media). Dessutom finns det där också en film som informerar närmare om rengöring av pistolen!

### Viktig hänvisning:

Pistolen kan rengöras med lösnings- eller rengöringsmedel för hand eller i en konventionell pistoltvättmaskin.

**Följande åtgärder skadar pistolen/installationer och kan i vissa fall leda till att explosionsskyddet går förlorat och till fullständig förlust av anspråk på garanti:**

- Sprutpistolen läggs ned i rengörings- eller lösningsmedel (längre än vad som behövs för själva rengöringen)
- Pistolen tas ej ut ur en tvättmaskin efter att tvättprogrammet är avslutat
- Rengöring av pistolen i ultraljudrengöringssystem
- Belastning med slag och stötar utöver normal användning



## 6.1 Monteringsanvisning luftspridarring

**Viktiga upplysningar:** När du drar av luftspridarringen är det mycket viktigt att tätningsskanterna i pistolkroppen inte skadas. Var därför alltid ytterst försiktig när du avslägsnar luftspridarringen!

### 1. Demontera först munstyckssatsen:

- Avlägsna luftmunstycket
- Skruva av materialmängdsregleringen
- Dra ut fjäder och färgnål
- Demontera färgmunstycket (med nyckeln ur verktygssatsen)



Illustration Bild

### 2. Demontering av luftspridarringen (med specialverktyg)

Dra eller lirka ut luftspridarringen med hjälp av verktyget, och avlägsna alla smutsrester.



Illustration Bild

**!Kontrollera noga att det inte har hamnat någon smuts på tätningssyrtorna, och att inga repor förhindrar en optimal tätning!**



Illustration Bild

### 3. Isättning av den nya luftspridarringen

3a Den nya luftspridarringen måste sättas i så, att den med en pil (1) markerade plasttappen passar i det markerade hålet (pil 2)!



Illustration Bild

- 3b Pressa sedan in luftspridarringen jämnt, skruva fast färgmunstycket och dra åt det lätt och avlägsna det igen. Kontrollera att luftspridarringen sluter tätt mot pistolkroppen.



Illustration Bild

### 4. Montering av munstyckssatsen (I omvänd ordningsföljd som under 1)

!Förvissa dig genom en **test-sprutbild** på ett papper om att pistolen fungerar felritt innan du fortsätter att lackera ett objekt!



## 7. Möjliga funktionsstörningar

Feil	Årsak	Hjelp
Pistolens droppar	Främmande föremål mellan färgnålen och färgmunstycket förhindrar att det sluter tätt.	Demontera färgnålen och färgmunstycket, rengör i förtunning eller montera en ny munstycksatts
Det kommer ut färg vid färgnålen (färgnålspackningen)	Den självjusterande nålpackningen är trasig eller har försvunnit	Byt ut nålpackningen
Sprutfältet format som en skära 	Hornhälet eller luftkretsen ingentäppt	Blöt upp i förtunning, och rengör sedan med SATA munstyckrengöringsnål
Strålen droppformad eller oval 	Tappen på färgmunstycket eller luftkretsen är smutsig.	Vrid luftmunstycket 180°. Rengör tappen på färgmunstycket och luftkretsen om problemet kvarstår
Strålen fladdrar 	<ol style="list-style-type: none"> <li>1. Inte tillräckligt med material i behållaren</li> <li>2. Färgmunstycket inte fastdraget</li> <li>3. Den självjusterande nålpackningen defekt, munstycksattsens smutsig eller skadad</li> </ol>	<ol style="list-style-type: none"> <li>1. Fyll på material</li> <li>2. Dra fast de motsvarande delarna</li> <li>3. Rengör delarna eller byt ut dem.</li> </ol>
Materialet bubblar eller „kokar“ i färgbägaren	<ol style="list-style-type: none"> <li>1. Luft för finfördelning kommer in i färgbägaren genom färgkanalen. Färgmunstycket är inte fastdraget ordentligt.</li> <li>2. Luftmunstycket är inte fullständigt påskruvat, luftkretsen igentäppt</li> <li>3. Munstycksattsens är skadad eller dess sats defekt</li> </ol>	<ol style="list-style-type: none"> <li>1. Dra fast de motsvarande delarna</li> <li>2. Rengör delarna</li> <li>3. Byt ut delarna</li> </ol>



## 8. Reservdelar

ID-nr.	Benämning
3988	Separat packet lacksilar
6395	Packning med 4 CCS-clips
6981	Paket med 5 snabbkopplingsnipplar G ¼ IG
10520	Packning med 12 fjädrar till färgnålen
15438	Färgnålpackning
16162	Kompl. vridlänk
17152	Förpackning med 12 luftkolvs-fjädrar
27243	0,6 l bägare (av plast), QCC för snabbt byte
49395	Skruvlock till 0,6 l plastbehållare
76018	Packning med 10 x 10 lacksilar
76026	Packning med 50 x 10 lacksilar
89771	Spindel för reglering av rund/bred stråle
91959	Luftkolvstång
9050	Verktygssats (best. av: Utdragningsverktyg, rengöringsborste, insexnyckel SW 2, SATA sexkantnyckel och skruvnyckel)
130153	SATA adam
130492	Avtryckarset SATAJet
130542	Reparationssats
133926	Bygelrullset
133934	Förpackning med 3 tätningar för spindel rund-/bredstråle reglering
133942	Tätningshållare, kompl.
133959	Fjäder-set vardera 3x färgnål/3x luftkolvfjädrar
133967	Förpackning med 3 arreteringskruvar för SATA luftmikrometer
133983	Luftanslutningsstycket G 1/4a
133991	Förpackning med 3 luftkolvhuvuden
139188	Materialmängdreglering med kontermutter
139964	Luftmikrometer
140574	Lättråd knapp och skruv (vardera 2x)
140582	Förpackning med 5 tätelement till färgmunstycke
143230	Förpackning luftmunstyckesringar (3 stycken)

- Kan erhållas som reservdel i reparatur-set 130542
- \*\* Kan erhållas som service-enhet
- \*\*\* Kan erhållas i fjäder-set
- \*\*\*\* Vridlänk endast till bägare (av plast)
- Kan erhållas i luftkolv-service-enhet 82826

Reservdelsteckningarna och tillbehören finns på sidan att vika ut i slutet av häftet.



## 9. Garantivillkor

Vi ger 12 månaders garanti på lackpistoler, vilken börjar dagen då den såldes till slutkunden. Garantin omfattar materialvärdet på delar med material- och tillverkningsfel, som uppstår inom garantitiden. Skador som uppstår genom olämplig eller ofackmässig användning, felaktig montering resp. idrifttagande genom köpare eller andra personer, naturligt slitage, felaktig behandling eller underhåll, olämpliga sprutmateriäl, utbytta materiäl och kemisk påverkan som syror och baser, elektrokemisk eller elektrisk inverkan är uteslutna, såvida skadorna inte kan härledas till ett fel från vår sida. Slipande sprutmateriäl som t.ex. blymjölnja, dispersioner, glasyrer, flytande smärgel och liknande minskar livslängden på ventiler, packningar, pistol och munstycke. Förslitningar som beror på detta omfattas inte av den här garantin. Apparaten måste kontrolleras direkt efter leveransen. Uppenbara brister måste meddelas skriftligt till leverantören eller till oss inom 14 dagar efter att apparaten mottagits, eftersom rätten till garantireparationer annars upphör. Alla anspråk som går utöver detta, oavsett slag, och speciellt anspråk på skadestånd är uteslutna. Det gäller också för skador som uppstår vid rådgivning, uppläring och demonstration. Om kunden önskar omedelbar reparation, innan vi avgjort om vi är skyldiga att ersätta produkten, så sker leverans av ersättning eller reparation mot beräkning och betalning av det gällande dagspriset. Om det fastställs vid kontrollen av reklamationen att det består anspråk på garanti, så erhåller köparen kostnadsersättning motsvarande garantiarbetena för den beräknade reparationen eller leveransen av ersättning. Delar som levererats till oss för reparation övergår till vår egendom. Reklamationer eller andra problem berättigar inte köparen eller uppdragsgivaren att förvägra eller fördröja betalning.

Transport av apparaten måste ske utan kostnad för oss. Monteringskostnader (ersättning för arbetstid och resor) samt frakt- och förpackningskostnader övertas ej av oss. Här gäller våra monteringsvillkor. Garantiarbeten medför ingen förlängning av garantitiden. Garantin upphör att gälla vid främmande ingrepp.

**Observera!** Vid användning av lösnings- och rengöringsmedel som baserar på halogenerade kolväten, som t.ex. 1,1,1-triklorethan och metylenklorid kan det uppstå kemiska reaktioner på aluminiumbägaren, pistolen samt på galvaniserade delar (1,1,1-triklorethan ger saltsyra vid kontakt med små mängder vatten). Delarna kan därför oxideras, och i värsta fall kan reaktionen ske explosionsartat. Använd därför inga lösnings- eller rengöringsmedel som innehåller de ovan nämnda komponenterna för rengöring av Er sprutpistol. Använd under inga omständigheter syra eller lut (baser, färgborttagningsmedel).

## 10. Förklaring om EU-överensstämmelse

Lackeringspistolerna och pumparna från firmen SATA har utvecklats, konstruerats och tillverkats i överensstämmelse med EG-riktlinjerna 98/27/EG och 94/9/EG. Därvid har följande harmoniserade normer använts: DIN EN 12100, säkerhet för maskiner, apparater och anläggningar, DIN EN 1953, DIN 31000, DIN 31001 del 1, BGR 500 (BGV D25), BGV D24 och vid behov ZH 1/406, ZH 1/375 och ZH 1/181.

Den tekniska dokumentationen är fullständig och bruksanvisningen som hör till sprutpistolen föreligger på originalspråket samt på språket i användarens land.

SATA GmbH & Co. KG

Direktör

  
Albrecht Kruse





## Predgovor

Pred zagonom naprave/pištrole za lakiranje je navodilo za uporabo treba prebrati do konca in temeljito ter ga upoštevati in se ga pridrževati. Treba ga je hraniti na varnem mestu, ki je dostopno poljubnemu uporabniku naprave. Napravo/pištolo za lakiranje smejo poganjati samo strokovnjaki. Pri nepravilni uporabi naprave/pištrole za lakiranje ali vsaki spremembi oz. kombinaciji z neustreznimi tujimi deli lahko pride do materialne škode, resnih lastnih zdravstvenih težav, zdravstvenih težav drugih osebah in živalih ter smrti. SATA v nobenem primeru ne prevzema jamstva za te škode (npr. neupoštevanje navodila za uporabo). Treba je upoštevati in se pridrževati uporabnih varnostnih predpisov, določil o delovnih mestih in predpisov o varstvu pri delu posamezne države ali področja uporabe naprave (npr. nemških predpisov o preprečevanju nesreč BGR 500 (BGV D25) in BGV D24 osrednje zveze poklicnih gospodarskih zadrug itd.).

SATA, SATA, SATAJet, SATA-logotip in/ali drugi SATA-proizvodi, omenjeni v vsebini, so zaščitene blagovne znamke ali blagovne znamke SATA GmbH & Co. KG v ZDA in/ali drugih državah.

**Samo pri različici SATA adam (DIGITAL):** Odpiranje privede do prenehanja učinkovitosti eksplozijske zaščite in veljavnosti garancije.

## Upoštevajte

Pištrole za lakiranje nikoli ne usmerjajte nase, proti drugim osebam ali živalim. Topila in razredčila lahko privedejo do razjed. V delovnem okolju stroja sme biti prisotna samo količina topila in laka, ki je potrebna za napredovanje dela (po zaključku dela je topila in lake treba vrniti v namenska skladišča). Pred vsakimi popravili se stroj mora ločiti od zračnega omrežja.

**Pred vsakim zagonom, zlasti po čiščenju in popravilih, je treba preveriti trd sedež vseh vijakov in matic ter tesnost pištol in gibkih cevi.** Pokvarjene dele je treba zamenjati ali ustrezno popraviti. Za doseganje najboljših rezultatov pri lakiranju in za najvišjo varnost uporabljajte samo originalne nadomestne dele. Pri lakiranju se v delovnem območju ne smejo nahajati vžigalni viri (npr. odprti ogenj, goreče cigarete, svetilke nezaščitene pred eksplozijo), ker pri lakiranju lahko nastanejo vnetljive zmesi. Pri lakiranju je treba uporabljati predpise o ustrezni zaščiti pri delu (dihalna maska itd.). Ker se pri brizganju z večjim pritiskom presega nivo zvočnega tlaka od 90 dB (A), je treba nositi ustrezno zaščito za sluh. Pri uporabi pištrole za lakiranje se na dele telesa uporabnika ne prenaša vibracij. Povratne sile so majhne.

**Prepovedana je uporaba tega proizvoda v eksplozivnih območjih cone 0.**

## 1. Obseg dostave in tehnični podatki (Splošno)

- Pretočna posoda 0,6 litrov za hitro zamenjavo (plastika) z integrirano blokado kapljic
- Gibljivi sklep (odvisno od opreme)
- Komplet orodja
- alternativno: QCC-aluminijska posoda 1,0 liter brez gibljivega sklepa
- maks. delovna temperatura materiala: 50 °C
- Maksimalni vstopni pritisk na pištoli 10 barov (1MPa) / /145 psi)

### 1.1 Tehnični podatki (Različica RP)

- Pištola s šobo 1,6 RP
- Poraba zraka pri 2 bara: 275 NI/min
- Vhodni tlak pištrole  
1,5 - 2,0 bara (0,15 - 0,20 MPa)

### 1.2 Tehnični podatki (Različica HVLP)

- Pištola s šobo 1,7 HVLP
- Poraba zraka pri 2 bara: 350 NI/min
- Vhodni tlak pištrole 2 bara (0,2 MPa) - (HVLP)



## 2. Funkcijski opis

### 2.1 Splošno

Pištola za lakiranje SATAJet 1000 B RP/HVLP je namenjena za brizganje barv in lakov ter drugih tekočih medijev (velikost šobe odvisna od brizgalne viskoznosti). Grobih materialov, ki vsebujejo kisline in bencin, se ne sme obdelovati. Stisnjeni zrak, potreben za brizganje, se dovaja na priključku za zrak, ki je pritegnjen v ročaju pištole. Z aktiviranjem prožilca se zračni ventil odpira do prve tlačne točke (predzračno krmiljenje). Z nadaljnjim potegovanjem prožilca se iz šobe za barvo izvleče igla za barvo. Brizgalni medij v tem primeru pod vplivom težnosti teče brez tlaka iz šobe za barvo in se razprši s pomočjo stisnjenega zraka, ki sočasno izhaja iz zračne šobe. Pokrov posode je opremljen z blokado kapljanja, ki preprečuje izhod materiala iz luknje za odzračevanje.

### 2.2 Digitalno merjenje tlaka (Rešitev z naknadno opremo)

Digitalno merjenje tlaka, integrirano v „SATA adam“, od 0,2 bar (3 psi), prikazuje vhodni tlak pištole z natančnostjo prikaza  $\pm 0,05$  bar (1 psi). V breztlakem stanju se merjenje tlaka z namenom podaljševanja življenjske dobe baterije preklopi v način „sleep“ (mirovanje). Priprava za merjenje tlaka je hermetično zaprta za zunanje vplive (maks. temperatura 60 °C). Maksimalna prikazana vrednost znaša 99 psi ali 9.9 bar.

### 2.3 ATEX, FM Global (eksplozijska zaščita)

Digitalna merilna priprava za tlak „adam“ je bila podvržena preverjanju tipa in je razvita, zasnovana in izdelana v skladu z ES-Direktivo 94/9.

Razvrščena je bila po II 1G EEx ia IIC T4

FM Global IS CL I, ZN 0, AEx ia IIC T4

IS CL I, DIV 1, GP A, B,C&D, T4

in se sme uporabljati v območjih ekspl. zaščite 0,1 in 2 do 60 °C. V primeru poškodbe priprave za merjenje tlaka, prikaza, steklenega pokrova itd., pištolo takoj prenehajte uporabljati. Priprava za merjenje tlaka se sme popravljati izključno v tovarni SATA. **Vsak poseg v prostor za merjenje tlaka v obliki odstranitve sprednje plošče je nevaren, privede do izgube potrdila o eksplozijski zaščiti, garancije in uniči pripravo za merjenje tlaka.**

## 3. Sestava

- |   |  |    |                                |
|---|--|----|--------------------------------|
| 1 | Komplet šob (od tega vidljiva le zračna šoba)        | 6  | Sistem barvnih kod             |
| 2 | Samonastavljivi paket igel (se ne vidi)              | 7  | Priključek za zrak G1 a        |
| 3 | Prožilec   | 8  | Bat za zrak (se ne vidi)       |
| 4 | Samonastavljivi paket batov za zrak (se ne vidi)     | 9  | Inbus vijake                   |
| 5 | Brezzstopenjska regulacija okroglega/ širokega curka | 10 | Mikrometer za zrak             |
|   |  | 11 | Regulacija količine materiala  |
|   |  | 12 | Sito za lak (se ne vidi)       |
|   |  | 13 | Blokada kapljanja (se ne vidi) |



#### 4. Zagon

Pred vsakim zagonom, zlasti po čiščenju in popravilih, je treba preveriti trd sedež vseh vijakov in matic. To velja posebej za vijake za regulacijo količine materiala (nasprotnne matice), regulacijo okroglega/širokega curka poz. 5 ter inbus vijake poz. 9 za mikrometer za zrak. Pištola za lakiranje je pred dostavo obdelana z antikorozijskim sredstvom in jo je zato pred uporabo treba splakniti z razredčeno raztopino ali čistilnim sredstvom. Pri vzdrževalnih delih in popravilih kakršnekoli vrste se naprava ne sme nahajati pod tlakom, t.j. mora biti ločena od zračnega omrežja. Neupoštevanje tega varnostnega napotka lahko privede do poškodb in smrti. SATA ne prevzema jamstvo za morebitne posledice neupoštevanja.

#### 4.1 Čist brizgalni zrak

...najvarnejši z uporabo:

kombiniranih oljnih filtrov z integriranim regulatorjem tlaka za grobo nastavljanje brizgalnega tlaka. Z veliko izgubo tlaka v gibki cevi za zrak/spojnici je treba preveriti/nastaviti pretočni tlak na pištoli za lakiranje.

Št. art. 92296



#### 4.2 Zadostna prostornina zraka

...z močjo kompresorja, primerno potrebam, velikimi preseki zračnih napeljav in za preprečevanje velikih tlačnih izgub, z gibko cevjo za zrak z najmanj 9 mm notranjega premera v antistatični in tlačno trdni izvedbi in brez snovi, ki bi ogrožale lak. Pred montažo na priključek za zrak (G 1/4 a) je treba izpihati zračnico. Zračnica mora biti odporna na tlak od vsaj 10 barov in neobčutljiva na topila. Skupni odvodni upor < 100 milijonov ohmov.

Št. art. 53090 (dolžina 10 m) - (ni odporno na bencin in olja)



#### 4.3 Mikrometer za zrak/Dodatna oprema manometra

Integrirani mikrometer odprite do konca za maks. pretok, t.j. postavite navpično na položaj III. Z brezstopenjsko prestavljivim zračnim mikrometrom se lahko notranji tlak pištole spreminja neposredno na lakirni pištoli. Pištolo priključite na zračno omrežje, pritisnite sprožilec in nastavite zeleni tlak v notranjosti pištole.



SIMBOLIKOŠT  
(PODOBNOŠT)

#### Prosimo, upoštevajte:

- Vzduž nastavljenega mikrometra (položaj III – vzporedno s telesom pištole) = maksimalna razpršitev, maksimalen tlak v notranjosti pištole (enak izhodnemu tlaku pištole)
- Položaj I ali II (prečno ob telesu pištole) = minimalna razpršitev, minimalni tlak v notranjosti pištole (pri majhnih delih lakiranja, škropljenju z barvo itd.)



SIMBOLIKOŠT  
(PODOBNOŠT)

**Pozor:** Pri pištoli, ki je priključena na zračno omrežje, se v nobenem primeru ne sme demontirati blokirnega vijaka za mikrometer za zrak, poz. 9. Če je blokirni vijak demontiran, se pištole ne sme zaganjati.

**Dodatna oprema manometra SATA adam:**

Po sprostitvi stranskih blokirnih vijakov odstranite zračni mikrometer s pomočjo šesterokotnega inbus ključa SW 2. Nato na mesto standardnega zračnega mikrometra namestite SATA adam.

Prosimo, bodite pozorni na blokirni vijak (pol. 9) zračnega mikrometra, ki je vgrajen v pištoli in trdno zategnjen. Pištolo priključite na pnevmatsko omrežje, sprožite odvodno streme in z vrtenjem nastavite zeleni pršilni tlak.

**4.4 Pravilno nastavljanje vhodnega pretočnega tlaka****a) Pištola z merilcem tlaka SATA adam:**

Na pištoli SATA adam z obračanjem nastavite potreben tlak med 1,5 in 2,0 bar. Z natančnostjo prikazovanja od +/- 0,05 bar (+/- 1 psi) se lahko tlak točno nastavi in se ga med postopkom lakiranja stalno nadzira.

SIMBOLIZACIJSKI  
(PODOBNIŠTVO)**b) pištola z mikrometrom/manometrom**

Preko redukcijskega ventila zagotovite zadosten tlak. Na mikrometru nastavite priporočeni vhodni tlak od 1,5 - 2,0 bara.

Št. art. 27771

SIMBOLIZACIJSKI  
(PODOBNIŠTVO)**c) pištola z manometrom za kontrolo stisnjenega zraka**

Tlak na redukcijskem ventilu nastavite tako, da se v skladu s tipom pištole doseže potreben vhodni tlak.

Št. art. 4002

SIMBOLIZACIJSKI  
(PODOBNIŠTVO)**d) pištola brez manometra**

Ker se v nasprotnem primeru pri a) in c) brez manometra merljivi tlak na vходу pištole ne more pravilno nastaviti, je zaradi izgube tlaka v cevi treba dodatno nastavljanju tlaka na 10 m nastaviti ca. 0,6 barov nad priporočljivim vhodnim tlakom (notranji premer 9 mm).

**4.5 Količina materiala****Reguliranje količine materiala**

skladno s pršilno viskoznošjo nastavite zeleni pretok materiala (puščica ①) ter s protimatico zavarujte nastavitve (puščica ②). Navadno je regulacija količine materiala popolnoma odprta.

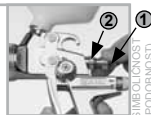
SIMBOLIZACIJSKI  
(PODOBNIŠTVO)**4.6 Okrogli/široki curek**

Regulacija okroglega/širokega curka za brezstopenjsko prilagoditev brizgalnega curka objektu, ki ga boste lakirali:

obračanje na levo - široki curek

obračanje na desno - okrogli curek

SIMBOLIZACIJSKI  
(PODOBNIŠTVO)

#### 4.7 Komplet šob

Komplet šob – v celoti preverjena enota iz barvne igle (V4A), barvne šobe (V4A) in zračne šobe. Komplet šob čvrsto montirajte (za barvno šobo uporabite univerzalni ključ). Barvno šobo vgradite pred barvno iglo. Zračna šoba mora biti fiksirana tako, da napis kaže navzgor. Samo originalni nadomestni deli zagotavljajo najvišjo kakovost in življenjsko dobo. Za barvno šobo uporabite preluknjani notranji šestrobni univerzalni ključ (SW 12).

**Pri vgradnji tujih delov je možno poslabšanje kakovosti in garancija SATA preneha veljati oz. lahko pride do nevarnosti za zdravje.**



SIMBOLIČNOST  
(PODOBNOŠT)

#### Kompleti šob, Različica RP

151316	za SATAjet 1000 B RP 0,8
151324	za SATAjet 1000 B RP 1,0
149161	za SATAjet 1000 B RP 1,3
149179	za SATAjet 1000 B RP 1,6
150417	za SATAjet 1000 B RP 1,8
149187	za SATAjet 1000 B RP 2,0
151332	za SATAjet 1000 B RP 2,5
151340	za SATAjet 1000 B RP 3,0
154187	za SATAjet 1000 B RP 4,0
154195	za SATAjet 1000 B RP 5,0

#### Kompleti šob, Različica HVLP

149195	za SATAjet 1000 B HVLP 1,4
149203	za SATAjet 1000 B HVLP 1,7
149211	za SATAjet 1000 B HVLP 1,9
149229	za SATAjet 1000 B HVLP 2,1

#### 4.8 Brizgalna razdalja

Za preprečevanje premočnega nanosa pri brizganju in problemov s površino je treba pri brizganju upoštevati ustrezno oddaljenost zračne šobe do lakirane objekta ter primeren vhodni pritisk na pištolo.

Različica	Brizgalna razdalja	Vhodni pritisk na pištolo
RP	18 - 23 cm	1,5 - 2,0 bar
HVLP	13 -17 (21*) cm	2,0 bar



SIMBOLIČNOST  
(PODOBNOŠT)

#### 4.9 Tlak v notranjosti šobe - Različica HVLP -

Pri vhodnem tlaku več kot 2,0 bar na vhodu za zrak presega tlak v notranjosti šobe 0,7 barov. Maksimalni vhodni tlak za HVLP način obratovanja je vtisnjen v telesu pištole. Pri tlaku, večjemu kot 2 bara, SATAjet 1000 B HVLP brizgalna pištola ki ustreza zahtevam britanske zakonodaje.

**(Lombardija\* (Italija):** vhodni zrak manjši od 2,5 bara - tlak v notranjosti šobe manjši od 1,0 bara).

**Pokrovi za preskusni zrak:** odvisno od velikosti šobe (po poizvedbi)!

#### 5. Zamenjava samonastavljivih tesnil

- Strani materiala:** Za zamenjavo samonastavljivih tesnil na iglah z barvo je treba iglo z barvo in zatič sprožilnega stremena demontirati. Inbus ključ SW 4 s cilindričnim nastavkom (naroč. št. 9050) vpeljite v pištolo na mesto barvne igle in iz pištole odvijte tesnilni vijak s tlačno vzmetjo in tesnilom. Porinite dele, priložene v paketu z barvnimi iglami na cilindrični nastavek inbus ključa, (naroč. št.. 15438) (tlačni vijak, tlačna vzmet in nova tesnila) in privijte telo pištole, preverite ali ni morebiti barvna konica poškodovana in ponovno montirajte.
- Zračna stran:** Za zamenjavo držala tesnil (naroč. št. 133942) za zračno batnico je najprej potrebno demontirati barvno iglo in sprožilec, izvleči zračno batnico (naroč. št. 91959) in z inbus ključem SW 4 v celoti odvrtni držalo tesnil. Do konca privijte novo držalo tesnila in ga zategnite z roko. Zračno batnico rahlo namažite z mastjo za pištole (naroč. št. 48173) in jo vgradite, ter ponovno montirajte sprožilec in barvno iglo.

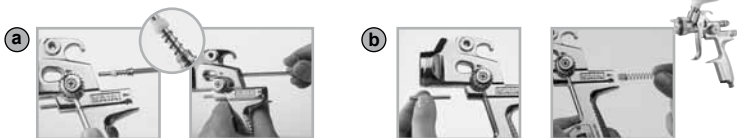
SIMBOLIČNOST  
(PODOBNOST)

## 6. Čiščenje in vzdrževanje

Prosimo vas, da nikoli ne uporabljate sile. Velike kleščice, varilni gorilniki itd. so neprimerni pripomočki. Strokovno popraviljanje se v mnogih primerih lahko izvede le s posebnimi orodji. V tem primeru se omejite na ugotovitev vzroka škode in odpravo prepustite naši servisni službi. Po lastni demontaži preneha veljati garancija za neoporečno delovanje pištole.

- Pištolo dobro splaknite s čistilno raztopino ali čistilnim sredstvom.
- Zračno šobo očistite s čopičem ali krtačo. Pištole ne postavljajte v čistilno raztopino ali čistilno sredstvo.
- Onesnažene luknje v nobenem primeru ne čistite z neustreznimi predmeti, ker najmanjša poškodba lahko vpliva na brizgalno sliko. Uporabljajte SATA-igle za čiščenje šob (iz čistilnega kompleta 64030)!
- Črni prstan za razdeljevanje zraka (naroč. št. 143230/trojni komplet) v glavi pištole demontirajte le če je poškodovan (ni tesnjenja proti barvni šobi). Po demontaži je zmeraj treba montirati nov razdelilni obroč zraka za zagotavljanje delovanja. Pravilno vložite novi prstan za razdeljevanje zraka in znova pritegnite barvno šobo, **upoštevajte navodilo za vgradnjo prstana za razdeljevanje zraka.**
- Gibljive dele rahlo namažite z mastjo za pištole (naroč. št. 48173).

**Navodilo na popraviljanje prstana za razdeljevanje zraka boste v PDF-obliki ter kot video posnetek našli na naši domači strani pod [www.sata.com/Media](http://www.sata.com/Media). Tam lahko tudi v enem filmu najdete informacije o čiščenju pištole!**

### Pomemben napotek:

Pištola se lahko s topili ali čistilnimi sredstvi čisti ročno ali v običajnem stroju za pranje pištol.

**Naslednji ukrepi lahko poškodujejo pištolo/napravo in privedejo do izgube zaščite pred eksplozijami in do celotne izgube pravic iz garancije:**

- postavljanje pištole v topila ali čistilna sredstva dlje kot je to potrebno za čiščenje
- neodstranjevanje pištole iz stroja za pranje pištol po zaključku pralnega programa
- čiščenje pištole v ultrazvočnih čistilnih sistemih
- obremenjevanje z udarci, ki niso tipični za uporabo



## 6.1 Navodilo za vgradnjo razdelilnega obroča za zrak

**Pomembni napotki:** Med snemanjem obroča za usmerjanje toka zraka ne smete v nobenem primeru poškodovati tesnilne robove v telesu pistole. Zato bodite posebej previdni, ko odstranjujete obroč za usmerjanje toka zraka!

### 1. Najprej razstavite šobno enoto:

- odstranite zračno šobo
- odvijte regulacijo količine materiala
- vzamite ven vzmet in barvno iglo
- vzamite ven barvno šobo (s pomočjo ključa iz kompleta orodja)



1  
SIMBOLČINOST  
(PODOBINOST)

### 2. Snemanje obroča za usmerjanje toka zraka (s posebnim orodjem)

Izvlécite obroč s pomočjo orodja ter odstranite vse ostanke umazanije.



2  
SIMBOLČINOST  
(PODOBINOST)

**!Preverite, ali se je umazanija nabrala na tesnilnih površninah, ter ali praske preprečujejo optimalno tesnjenje!**



SIMBOLČINOST  
(PODOBINOST)

### 3. Vstavljanje novega obroča za usmerjanje toka zraka

3a Novega razdelilnega obroča za zrak je treba vstaviti na način, da plastični čep, ki je označen s puščico (1) ustreza označeni izvrtini (puščica 2)!



3a  
SIMBOLČINOST  
(PODOBINOST)

3b Vtisnite potem enakomerno obroč, zavijte barvno šobo noter ter jo privlecite in takoj znova odstranite. Preverite, ali obroč za usmerjanje toka zraka dobro tesni na telesu pistole.





3b  
SIMBOLČINOST  
(PODOBINOST)

### 4. Vstavljanje šobne enote (Vstavute jo v obratnem zaporedju, kot je opisano v točki 1)

!Zavedajte se s preizkusno sliko na papirju, da pistola brezhibno funkcionira, pre den boste nadaljevali z lakiranjem katerega koli predmeta!



7. Možne funkcijske motnje		
Motnja	Vzrok	Pomoč
Pištola kaplja	Tujka izmed barvne igle in barvne šobe preprečuje tesnjenje	Izgradite barvno iglo in barvno šobo, očistite jih v čistilni raztopini ali vstavite novi komplet šob
Ob barvni igli (tesnilu barvne igle) izhaja barva	Samonastavljivo tesnilo igle poškodovano ali izgubljeno	Zamenjajte tesnilo igle
Brizgalna slika srpasta 	Roževinasta vrtina ali zračni krog zamašen	Razmehčajte v raztopini, potem očistite s SATA-iglami za čiščenje šob
Curek kapljast ali ovalen 	Onesnaženost jezička barvne šobe ali zračnega kroga	Zračno šobo obrnite za 180°. Pri ponovljenem pojavu očistite jeziček barvne šobe in zračni krog
Curek drgeta 	<ol style="list-style-type: none"> <li>V posodi ni dovolj materiala</li> <li>Barvna šoba ni zategnjena,</li> <li>Samonastavljivo tesnilo igle poškodovano, komplet šob onesnažen ali poškodovan</li> </ol>	<ol style="list-style-type: none"> <li>Dopolnite material</li> <li>Dele ustrezno zategnite</li> <li>Dele očistite ali zamenjajte</li> </ol>
V posodi za barvo se material peni ali »kuha«	<ol style="list-style-type: none"> <li>Razpršilni zrak preko barvnega kanala prihaja v posodo za barvo Barvna šoba ni dovolj zategnjena,</li> <li>Zračna šoba ni do konca privita, zračni krog zamašen</li> <li>Sedež je pokvarjen ali komplet šob poškodovan</li> </ol>	<ol style="list-style-type: none"> <li>Dele ustrezno zategnite</li> <li>Očistite dele</li> <li>Zamenjajte dele</li> </ol>





## 8. Nadomestni deli

<b>Id. št.</b>	<b>Naziv</b>
3988	Enojni paket sit za lak (10 kosov)
6395	Paket s 4 CCS-spojnkami
6981	Zavitek s 5 hitrospojnimimi nastavki G ¼ IG
10520	Paket z 12 vzmeti za barvne igle
15438	Paket barvnih igel
16162	Gibljivi sklep
17152	Paket z 12 zračnimi batnimi vzmetmi
27243	0,6 l pretočna posoda (plastika), QCC za hitro zamenjavo
49395	Pokrov z navojem za 0,6 l plastično posodo
76018	Paket s 10 x 10 kosov sit za lak
76026	Paket s 50 x 10 kosov sit za lak
89771	Vreteno za regulacijo okroglega/širokega curka
91959	Zračna batnica
9050	Komplet orodja (sestoji iz: orodje za izvleko, čistilna krtača, inbus ključ SW 2, SATA šesterokotni ključ in vijačni ključ)
130153	SATA adam
130492	Komplet odvodnih stremen SATAjet
130542	Komplet za popravilo
133926	Komplet valjčka stremena
133934	Paket s 3 tesnili za vreteno reguliranja koncentričnega in linearnega pršenja
133942	Tesnilni nosilec, komplet
133959	komplet vzmeti za vsake 3 barvne igle/3 x zračne povratne vzmeti
133967	Paket s 3 blokirnimi vijaki za SATA zračni mikrometer
133983	Element za zračni priključek G 1/4a
133991	Paket s 3 zračnimi povratnimi gumbi
139188	Regulacija količine materiala s proti matico
139964	Zračni mikrometer
140574	Narebrčen gumb in vijak (po 2x)
140582	Zavitek s 5 tesnilnimi elementi za barvno šobo
143230	Paket obročkov za zračne šobe (3 kosi)

- Mogoče ga je naročiti kot nadomestni del v kompletu za popravilo 130542
- \*\* mogoče ga je naročiti kot servisno enoto
- \*\*\* mogoče je naročiti komplet vzmeti
- \*\*\*\* Gibljivi sklep le pri plastični posodi
- mogoče ga je naročiti kot nadomestni del v servisni enoti zračnega bata 82826

Slike nadomestnih delov in pribor boste našli na pregibni strani na koncu brošure.



## 9. Garancijski pogoji

Za pištole za lakiranje (tovrstne naprave) dajemo garancijo od 12 mesecev, ki začne veljati z dnem prodaje končnemu porabniku.

Garancija zajema materialno vrednost delov z napakami v proizvodnji in materialu, ki so ugotovljene med časom garancije. Iz garancije so izključene poškodbe, ki so nastale zaradi neprimerne ali nestrokovne uporabe, nepravilne montaže oz. zagona s strani kupca ali drugih oseb, naravne izrabe, nepravilnega ravnanja ali vzdrževanja, neprimernih brizgalnih materialov, nadomestnih materialov in kemijskih vplivov baz in kislin, elektrokemijskih ali električnih vplivov, če do njih ni prišlo po naši krivdi. Grobi brizgalni materiali kot so npr. svinčene barve, disperzije, glazure, tekoči smirek in pd. zmanjšujejo življenjsko dobo ventilov, paketov, pištole in šobe. Na tak način nastali pojavi izrabe niso zajeti s to garancijo. Napravo je treba preveriti takoj po prejemu. Vidljive pomanjkljivosti je treba v roku od 14 dni po prejemu naprave sporočiti dobavitelju ali po pisni poti naši firmi, ker v nasprotnem primeru prenehajo veljati pravice iz garancije.

Druge pravice, zlasti do nadomestila škode, so izključene. To velja tudi za škodo, ki nastane pri sve-tovanju, uvajanju v delo ali demonstraciji. Če kupec takojšnje popravilo ali zamenjavo želi preden se ugotovi, ali z naše strani obstaja obveza zamenjave, bo nadomestna dostava ali popravilo opravljeno ob obračunu in plačilu posamezne dnevne cene. Če se pri preverjanju reklamacije ugotovi, da obstaja pravica iz garancije, bo kupec za obračunano popravilo ali nadomestno dostavo prejel dobropis v skladu z garancijsko storitvijo. Deli, za katere je dostavljena zamenjava, prehajajo v našo last. Reklamacije ali druge pritožbe ne dajejo kupcu oz. naročniku pravice, da zavrne ali odloži plačilo.

Pošiljanje naprave na našo firmo se mora opraviti brez stroškov. Ne prevzemamo stroške montaže (delovne in prevozne stroške) ter tovarne stroške in stroške pakiranja. Tu veljajo naši pogoji za montažo. Garancijske storitve ne vplivajo na podaljšanje garancijske dobe. Garancija preneha veljati v primeru tujih posegov.

**Pozor!** Pri uporabi topil in čistilnih sredstev na osnovi halogeniziranih ogljikovodikov kot sta npr. 1,1,1-trikloreten in metilen-klorid, lahko na aluminjski posodi, pištole ter galvaniziranih delih pride do kemijskih reakcij (1,1,1-trikloreten z malo količino vode ustvarja solno kislino). S tem lahko pride do oksidiranja delov, v skrajnem primeru pa do eksplozivnih reakcij. Zato za svoje naprave za brizganje barve uporabljajte le topila in čistilna sredstva, ki ne vsebujejo zgoraj omenjenih sestavin. Za čiščenje v nobenem primeru ne uporabljajte kisline, lugov (baz, lužil itd).

## 10. EU-izjava o skladnosti

Pištole za lakiranje in črpalke firme SATA so razvite, konstruirane in izdelane v skladu z ES-direktivo 98/37/EG, 94/9/EG.

Pri tem so bile uporabljene naslednje usklajene norme: DIN EN 12100, varnost strojev, aparatov in naprav, DIN EN 1953, DIN 31000, DIN 31001 del 1, BGR 500 (BGV D25), BGV D24 in po potrebi ZH 1/406, ZH 1/375 in ZH 1/181.

Na voljo je popolna tehnična dokumentacija in navodilo za uporabo pištole za lakiranje je priloženo v originalni izdaji in v jeziku zadevne države.

**SATA GmbH & Co. KG**

Direktor  
  
Albrecht Kruse



## Úvod

Pred uvedením prístroja/lakovacej pištole do prevádzky je bezpodmienečne nutné si celý prevádzkový návod dôkladne prečítať a dodržiavať ho. Potom sa uloží na bezpečnom mieste, kde bude pre každého užívateľa prístroja dostupný. Prístroj/lakovaciu pištoľ smú používať len odborné fundované osoby (odborníci). V prípade neodborného použitia prístroja/lakovacej pištole alebo akejkoľvek zmeny alebo kombinácie s nevhodnými cudzími dielmi môže dôjsť k vecným škodám, vážnemu poškodeniu zdravia vlastnej osoby, cudzích osôb a zvierat až k úmrtiu. SATA nepreberá za takéto škody (napr. nedodržovaním prevádzkového návodu) žiadnu záruku. Je potrebné rešpektovať a dodržiavať bezpečnostné predpisy, smernice týkajúce sa pracoviska a predpisy bezpečnosti práce príslušnej krajiny alebo oblasti použitia prístroja (napr. nemecké predpisy o prevencii nehodovosti BGR 500 (BGV D25) a BGV D24 hlavného zväzu živnostenských profesijných organizácií atď.). SATA, SATAJet, logo SATA a/alebo iné tu v obsahu uvedené výrobky SATA sú buď registrované obchodné značky alebo obchodné značky firmy SATA GmbH & Co. KG v USA a/alebo iných krajinách.

**Len pri prevedení SATA adam (DIGITAL):** Otvorenie vedie k zániku ochrany proti explózií a záruku.

## Je nutné dodržiavať nasledujúce pokyny:

Lakovaciu pištoľ nesmerovať nikdy na seba, cudzie osoby alebo zvieratá. Rozpúšťadlá a riedidlá môžu spôsobiť poleptanie. V pracovnom prostredí prístroja sa smie nachádzať len také množstvo rozpúšťadiel a materiálov, ktoré je potrebné pre daný pracovný postup (po skončení práce je nutné odniesť rozpúšťadlá a materiály naspäť do skladov, ktoré sú na tento účel určené). Pred začatím akýchkoľvek opravárskych prác sa musí prístroj odpojiť od vzduchovej siete.

**Préd každým uvedením do prevádzky, najmä po každom vyčistení a po opravárskych prácach, sa musí skontrolovať pevné uloženie všetkých skrutiek a matíc ako aj tesnosť pištole a hadíc.** Defektné diely sa musia vymeniť alebo opraviť. Pre dosiahnutie čo najlepších výsledkov lakovania a pre maximálnu bezpečnosť používať len originálne náhradné diely. V priebehu lakovania sa nesmie v pracovnom prostredí nachádzať žiadny zápalný zdroj (napr. otvorený oheň, horiaca cigareta, lampy, ktoré nie sú chránené proti výbuchu atď.), pretože pri lakovacích prácach dochádza ľahko k vzniku zápalných zmesí. Je nutné používať ochranu pri práci podľa daných predpisov (ochrana dýchania atď.). Keďže pri striekaní pri vyšších tlakoch sa prekračuje hladina akustického tlaku 90 db(A), treba nosiť vhodnú ochranu sluchu. Pri použití lakovacej pištole sa neprenášajú žiadne vibrácie na časti tela obsluhujúcej osoby. Reaktívne sily sú nízke.

**Použitie tohto výrobku v oblastiach ohrozených výbuchom pásma 0 je zakázané.**

## 1. Dodávané vyhotovenie a technické údaje (Všeobecne)

- 0,6-litrový rýchlovymeniteľný zásobník (plast) s integrovanou zábranou odkvapu
- otočný kĺb (v závislosti od vybavenia)
- Súprava náradia
- alternatívne: 1,0-litrový QCC-alumíniový zásobník bez otočného kĺba
- max. prevádzková teplota materiálu: 50° C
- max. vstupný tlak pištole 10 bar (1MPa)/(145 psi)

### 1.1 Technické údaje (Prevedenie RP)

- pištoľ s tryskou 1,6 RP
- spotreba vzduchu pri 2 bar: 275 NI/min
- vstupný tlak pištole  
1,5 - 2,0 bar (0,15 - 0,20 MPa)

### 1.2 Technické údaje (Prevedenie HVLP)

- pištoľ s tryskou 1,7 HVLP
- spotreba vzduchu pri 2 bar: 350 NI/min
- vstupný tlak pištole 2 bar (0,2 MPa) - (HVLP)



## 2. Popis funkcie

### 2.1 Všeobecne

Lakovacia pištoľ SATAJet 1000 B RP/HVLP slúži na striekanie farieb a lakov ako aj iných tekúcich médií (veľkosť trysky závislá od striekacej viskozity). Abrázivne materiály a materiály obsahujúce kyselinu a benzín sa nesmú spracovávať. Stlačený vzduch potrebný na striekanie sa privádza na prívode vzduchu, ktorý je zaskrutkovaný v rukoväti pištole. Stlačením spúšte pištole až k prvému tlakovému bodu sa vzduchový ventil otvorí (rozvod prívodného vzduchu). Pri ďalšom potiahnutí spúšte pištole sa z trysky striekacej pištole vytiahne ihla. Striekacie médium potom samospádom bez tlaku vyteká z trysky striekacej pištole a je rozstrekované stlačeným vzduchom súčasne prúdiacim z vzduchovej trysky. Vrchtnák zásobníka je vybavený zábranou odkvapu, ktorá zabraňuje vytekaniu materiálu z ventilačného otvoru.

### 2.2 Digitálne meranie tlaku (Riešenie dodatočného vybavenia)

V zariadení „SATA adam“ integrované digitálne meranie tlaku zobrazuje od 0,2 bar (3 psi) vstupný tlak pištole s presnosťou zobrazenia  $\pm 0,05$  bar (1 psi). V stave bez tlaku sa meranie tlaku prepne z dôvodu predĺženia životnosti batérií do režimu „sleep“. Zariadenie na meranie tlaku je hermeticky utesené voči vplyvom zvonku (max. teplota 60° C). Maximálna zobrazovaná hodnota činí 99 psi alebo 9.9 bar.

### 2.3 ATEX, FM Global (ochrana proti explózií)

Digitálne zariadenie na meranie tlaku „adam“ bolo podrobené kontrole prototypu a je vyvinuté, skonštruované a vyrobené v súlade so smernicou ES 94/9.

Podľa . II 1G EEx ia IIC T4

FM Global IS CL I, ZN 0, AEx ia IIC T4

IS CL I, DIV 1, GP A, B,C&D, T4

bolo zaradené do skupiny a môže byť použité v zónach hroziacich explóziou 0,1 a 2 do 60° C .

Pri poškodení prístroja na meranie tlaku, signalizácie, skleneného krytu, atď. treba pištoľ okamžite odstaviť z prevádzky. Zariadenie na meranie tlaku sa môže opravovať len v závode firmy SATA.

**Akýkoľvek zásah do priestoru určeného na meranie tlaku odstránením prednej platne je nebezpečný**

## 3. Konštrukcia

- |   |   |    |                              |
|---|---|----|------------------------------|
| 1 | Skupina trysiek (z nich vidno len vzduchovú trysku)       | 7  | Pripojenie vzduchu G ¼ a     |
| 2 | Samonastaviteľná ihlová upchávka (nevidno ju)             | 8  | Vzduchový piest (nevidno)    |
| 3 | Spúšť pištole   | 9  | Imbusová skrutku             |
| 4 | Samonastaviteľná upchávka vzduchového piestu (nevidno ju) | 10 | Vzduchový mikrometer         |
| 5 | Plynulá regulácia kruhového/plochého prúdu                | 11 | Regulácia množstva materiálu |
| 6 | ColorCodeSystem   | 12 | Filter laku (nevidno)        |
|   |   | 13 | Odkvapová zábrana (nevidno)  |



#### 4. Uvedenie do prevádzky

Pred každým uvedením do prevádzky, najmä po každom čistení a vykonaní opravárskych prác treba prekontrolovať pevné uloženie všetkých skrutiek a matíc. To platí predovšetkým pre skrutku regulácie množstva materiálu (kontramatica), reguláciu kruhového/plochého prúdu pol. 5 a imbusovú skrutku pol. 9 pre vzduchový mikrometer. Lakovacia pištoľ bola pred expedíciou ošetrená ochranným prostriedkom proti korózii, a preto by mala byť pred použitím prepláchnutá riedidlom alebo čistiacim prostriedkom. Pri údržbe a opravách akéhokoľvek druhu musí byť prístroj v beztlakovom stave, t.j. odpojený od vzduchovej siete. Nerešpektovanie tohto bezpečnostného pokynu môže viesť k poškodeniam a úrazom, dokonca až k smrti. SATA nepreberá zodpovednosť za prípadné následky nerešpektovania bezpečnostných pokynov.

##### 4.1 Čistý striekací vzduch

...dosiahneme najspoľahlivejšie použitím:

**kombinovaných jemných filtrov s integrovaným regulátorom tlaku** na približné nastavenie striekacieho tlaku. Vysokou stratou tlaku vo vzduchovej hadici/spojke by sa mal hydraulický tlak na lakovacej pištoľi preskúšať/nastaviť. **Art.č. 92296**



##### 4.2 Dostatočný objem vzduchu

...prostredníctvom požadovaného výkonu kompresora, veľkých prierezov vzduchového potrubia a kvôli zabráneniu príliš veľkých strát tlaku, prostredníctvom vzduchovej hadice s minimálnym vnútorným priemerom 9 mm v antistatickom a tlakuvzdornom prevedení a bez látok poškodzujúcich lak. Pred montážou na prívod vzduchu (G ¼ a) by sa mala vzduchová hadica vyfúknuť. Vzduchová hadica musí byť odolná proti tlaku minimálne 10 bar a proti rozpúšťadlám. Celkový zvodový odpor < 100 Mio. ohm.

**Art.č. 53090 (dĺžka 10m)** - (neodolná voči benzínu a olejom)



##### 4.3 Vzduchový mikrometer/Pridavný manometer

Integrovaný **mikrometer** úplne otvorí na maximálny priechod, t.j. nastaviť zvisle na polohu III. Prostredníctvom plynulo prestaviteľného vzduchového mikrometra je možné priamo v lakovacej pištoľi zmeniť vnútorný tlak pištole. Pištoľ pripojiť na vzduchovú sieť, stlačiť spúšť pištole a nastaviť požadovaný vnútorný tlak pištole.



PODOBNE AKO

#### Prosím pozor:

- Pozdĺžne nastavený mikrometer (pozícia III – paralelne k telesu pištole) = maximálny rozptyl, maximálny vnútorný tlak pištole (zhodný so vstupným tlakom pištole)
- Pozícia I alebo II (priečne k telesu pištole) = minimálny rozptyl, minimálny vnútorný tlak pištole (pri menších lakovacích prácach, značkovani, atď.)

**Pozor:** Ak je pištoľ pripojená na vzduchovú sieť, nesmie sa aretačná skrutka vzduchového mikrometra, pol. 9, v žiadnom prípade vymontovať. Ak sa aretačná skrutka vymontovala, nesmie sa pištoľ uviesť do prevádzky.



PODOBNE AKO

**Pridavný manometer SATA adam:**

Po uvoľnení bočnej aretačnej skrutky inbusovým kľúčom č. 2 odstráňte vzduchový mikrometer. Namiesto štandardného vzduchového mikrometra namontujte SATA adam.

Dbajte na to, aby aretačná skrutka (poz.9) vzduchového mikrometra bola namontovaná v pištoli a riadne dotiahnutá. Pištoľ pripojte na rozvod stlačeného vzduchu, stlačte spúšť a otáčaním nastavte požadovaný striekací tlak.

**4.4 Správne nastavenie vstupného hydraulického tlaku****a) Pištoľ s tlakomerom SATA adam:**

Otáčaním na prístroji SATA adam na pištoli nastavte požadovaný tlak 1,5 - 2,0 bar. Tlak možno nastaviť s presnosťou +/- 0,05 bar (+/- 1 psi) a neustále kontrolovať počas lakovania.

**b) Pištoľ s mikrometrom/manometrom**

Pomocou redukčného ventilu zabezpečiť dostatočný tlak. Na mikrometri nastaviť odporúčaný vstupný tlak 1,5 - 2,0 bar

**Art.č. 27771**

**c) Pištoľ s kontrolným manometrom stlačeného vzduchu**

Tlak na redukčnom ventilu nastaviť tak, aby bol dosiahnutý vstupný tlak potrebný podľa typu pištole.

**Art.č. 4002**

**d) Pištoľ bez manometra**

Aby tlak vzduchu, ktorý je inak pri typoch a) a c) merateľný na vstupe pištole, bol bez manometra správne nastavený, treba z dôvodu straty tlaku v hadici pri nastavovaní tlaku dodatočne nastaviť na každých 10 metrov cca 0,6 bar nad odporúčaný vstupný tlak (vnútorný priemer 9 mm).

**4.5 Množstvo materiálu****Regulátor množstva materiálu**

Nastavte podľa viskozity striekaného materiálu a požadovaného prietoku (šípka ①) a zaistíte poistnou maticou (šípka ②). Normálne je regulátor množstva materiálu úplne otvorený.

**4.6 Kruhový /plochý prúd****Regulácia kruhového/plochého prúdu**

pre plynulé prispôsobenie striekaného prúdu lakovanému objektu:

Otočenie doľava - **plochý prúd**

Otočenie doprava - **kruhový prúd**





#### 4.7 Skupina trysiek

Skupina trysiek - kompletne odskúšaná jednotka pozostávajúca z ihly na farbu (V4A), trysky na farbu (V4A) a vzduchovej trysky. Skupinu trysiek pevne namontovať (pre trysku na farbu použiť univerzálny kľúč). Trysku na farbu zamontovať pred ihlu na farbu. Vzduchová tryska by mala byť zafixovaná tak, aby popis bol hore. Len originálne náhradné diely zaručujú najvyššiu kvalitu a životnosť. Na trysku na farbu použiť dierovaný vnútorný šesťhran (SW 12) univerzálného kľúča.

**Pri nainštalovaní cudzích dielcov môže dôjsť k zníženiu kvality a zanikne záruka firmy SATA príp. tak vzniknú zdravotné riziká.**

#### Skupiny trysiek, Različica RP

151316	pre SATAJet 1000 B RP 0,8
151324	pre SATAJet 1000 B RP 1,0
149161	pre SATAJet 1000 B RP 1,3
149179	pre SATAJet 1000 B RP 1,6
150417	pre SATAJet 1000 B RP 1,8
149187	pre SATAJet 1000 B RP 2,0
151332	pre SATAJet 1000 B RP 2,5
151340	pre SATAJet 1000 B RP 3,0
154187	pre SATAJet 1000 B RP 4,0
154195	pre SATAJet 1000 B RP 5,0

#### Skupiny trysiek, Različica HVLP

149195	pre SATAJet 1000 B HVLP 1,4
149203	pre SATAJet 1000 B HVLP 1,7
149211	pre SATAJet 1000 B HVLP 1,9
149229	pre SATAJet 1000 B HVLP 2,1

#### 4.8 Striekacia vzdialenosť

Kvôli zamedzeniu prestreku a povrchovým problémom by sa mal dodržať adekvátny odstup pri striekaní medzi vzduchovou tryskou a lakovaným objektom s vstupným tlak pištole, ktorý k tomu patrí.

Različica	Striekacia vzdialenosť	Vstupný tlak pištole
RP	18 - 23 cm	1,5 - 2,0 bar
HVLP	13 -17 (21*) cm	2,0 bar



#### 4.9 Vnútorný tlak trysky - Različica HVLP -

Od vstupného tlaku vyššieho ako 2,0 bar na vstupe vzduchu prekračuje vnútorný tlak trysky 0,7 bar. Maximálny vstupný tlak pre HVLP prevádzkový režim je vyrazený do telesa pištole. Od tlaku väčšieho ako 2 bar SATAJet 1000 B HVLP Compliant-striekacou pištoľou vyhovujúcou podľa legislatívy U.K. (**Lombardia\* (Taliansko)**): Vstupný tlak menší než 2,5 bar - vnútorný tlak trysky menší než 1,0 bar). **Skúšobné vzduchové uzávery:** v závislosti od veľkostí trysiek (na požiadanie)!

#### 5. Výmena samonastavovacích tesnení

a) **Strana materiálu:** Za účelom výmeny samostaviteľného tesnenia farbiacej ihly sa musí vymontovať farbiaca ihla a kolík spúšte pištole. Imbusový kľúč SW 4 s cylindrickým nadstavcom (objed. č. 9050) zaviesť do pištole namiesto ihly na farbu a upchávkovú skrutku s tlačnou pružinou a tesnením vykrútiť z pištole. Dielce (tlačná skrutka, tlačná pružina a nové tesnenie) obsiahnuté v jednotke farbiacej ihly (objednávacie číslo 15438) nasuňte na imbusový kľúč a zaskrutkujte do tela pištole, farbiacu ihlu skontrolujte na poškodenie a namontujte späť.

b) **Strana vzduchu:** Na výmenu úchytku tesnenia (objed.č. 133942) pre tyč vzduchového piestu treba najskôr vymontovať ihlu na farbu a páčku spúšte, tyč vzduchového piestu (objed.č. 91959) vytiahnuť a imbusovým kľúčom SW 4 kompletne vykrútiť úchytku tesnenia. Novú úchytku tesnenia kompletne zakrútiť a rukou pritiahnuť. Tyč vzduchového piestu len mierne namastiť masivom na pištole (objed.č. 48173) a zamontovať, teraz opäť namontovať páčku spúšte a ihlu na farbu. XXI.5

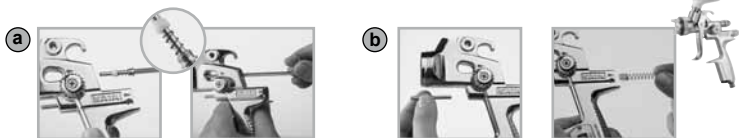

PODOBNE AKO

## 6. Čistenie a údržba

Prosím, nikdy nepoužívajte násilie. Veľké rúrkové kliešte, zvrátcie horáky atď. sú nevhodné pomôcky. Odbornú opravu možno v mnohých prípadoch vykonať len so špeciálnymi nástrojmi. Obmedzte sa v takom prípade na zistenie príčiny poškodenia a prenechajte odstránenie chyby nášmu zákazníckemu servisu. Ak demontáž vykonáte sami, zaniká záruka na bezchybné fungovanie pištole.

- Pištoľ dobre prepláchnuť riedidlom alebo čistiacim prostriedkom.
- Vzduchovú trysku vyčistiť štetcom alebo kefkou. Pištoľ nevkladať do riedidla alebo čistiaceho prostriedku.
- Znečistené otvory v žiadnom prípade nečistiť nevhodnými predmetmi, aj najmenšie poškodenie ovplyvňuje vzhľad nástreku. Používať čistiace ihly na trysky SATA (z čistiacej sady 64030)!
- Čierny krúžok rozdeľovača vzduchu (objed. 143230/3 kusy) v hlave pištole vybrať len pri poškodení (už žiadne tesnenie k tryske na farbu). Po demontáži sa vždy musí namontovať nový krúžok rozvádzača vzduchu na zabezpečenie funkčnosti. Nový krúžok rozdeľovača vzduchu vsadiť do správnej polohy a trysku na farbu opäť pevne pritiahnuť, **držať** návod na montáž krúžku rozdeľovača vzduchu.
- Pohyblivé diely zľahka namastiť masťom na pištole (objed.č. 48173).

Návod na opravu krúžku rozdeľovača vzduchu nájdete ako PDF aj ako Video na našej domovskej stránke na [www.sata.com/Media](http://www.sata.com/Media).

Takisto sa tam môžete formou filmu bližšie informovať o čistení pištole!

### Dôležité upozornenie:

Pištoľ možno čistiť rozpúšťadlami alebo čistiacimi prostriedkami ručne alebo v štandardnej práčke na pištole.

**Nasledovné opatrenia poškodzujú pištoľ/zariadenia a môžu prípadne viesť k strate ochrany pred explóziou a k úplnej strate nárokov zo záruky:**

- Vkladanie pištole do rozpúšťadiel alebo čistiacich prostriedkov na dobu dlhšiu ako je pre čistenie potrebné
- Nevybratie pištole z umývačky pištôľ po skončení umývacieho programu
- Čistenie pištole v ultrazvukových čistiacich systémoch
- Zaťaženie nárazmi, ktoré nie sú typické pre bežné používanie





## 6.1 Montážny návod krúžku vzduchového rozvádzača

**Dôležité upozornenie:** Pri stiahnutí krúžku rozdeľovača vzduchu sa nesmú v žiadnom prípade poškodiť tesniace hrany v telese pištoľí. Z tohto dôvodu postupujte pri odstránení krúžku rozdeľovača vzduchu veľmi opatrne!

### 1. Najskôr demontujte súpravu trysiek:

- Odstrániť vzduchovú trysku
- Odskrutkovať regulátor množstva materiálu
- Vytiahnuť pružinu a farebnú ihlu
- Farebnú ihlu demontovať (kľúčom zo súpravy nástrojov)



PODOBNE AKO

### 2. Demontáž krúžku rozdeľovača vzduchu (so špeciálnym nástrojom)

Krúžok rozdeľovača vzduchu vyťahnete pomocou nástroja a odstráňte zvyšky nečistôt.



PODOBNE AKO

**!Skontrolujte, či sa nenachádza na tesniacích plochách nečistota alebo oškriabanie, ktoré by zamedzili optimálne utesnenie!**



PODOBNE AKO

### 3. Nasadenie nového krúžku rozdeľovača vzduchu

3a Nový krúžok vzduchového rozvádzača sa musí vložiť tak, aby šípkou (1) označený plastový čap sadol do označeného otvoru (šípka 2)!



PODOBNE AKO

3b Krúžok rozdeľovača vzduchu rovnomerne vtlačte, naskrutkujte farebnú trysku a ľahko ju utiahnite a opäť ihneď odstráňte. Skontrolujte, či je krúžok rozdeľovača vzduchu na telese pištole dobre utesnený.





PODOBNE AKO

### 4. Montáž súpravy trysiek (V obrátenom poradí ako je popísané pod 1)

!Než začnete lakovať, presvedčte sa pomocou skúšobného obrazu nástreku na papier, že pištoľ bez problémov funguje!



7. Možné poruchy funkcií		
Porucha	Príčina	Náprava
Pišťol kvapká	cudzie teleso medzi ihlou na farbu a tryskou na farbu zabraňuje utesneniu	ihlu na farbu a trysku na farbu demontovať, vyčistiť v rozpúšťadle alebo vsadiť novú skupinu trysiek
Farba vystupuje pri ihle na farbu (tesnení ihly na farbu)	samonastavovacie tesnenie ihly na farbu je chybné alebo sa stratilo	vymeniť tesnenie ihly
Vzhľad nástreku kosákovitý 	rohový otvor alebo vzduchový okruh je upchatý	namočiť do rozpúšťadla, potom vyčistiť ihlu na čistenie trysiek SATA
Prúd má tvar kvapky alebo oválu 	znečistenie čapíka trysky na farbu alebo vzduchového okruhu	vzduchovú trysku otočiť o 180°. Pri rovnakom vzhľade vyčistiť čapík trysky na farbu a vzduchový okruh
Prúd kmitá 	<ol style="list-style-type: none"> <li>Nedostatok materiálu v nádržke</li> <li>Tryska na farbu nie je dotiahnutá</li> <li>samonastavovacie tesnenie ihly je chybné, skupina trysiek znečistená alebo poškodená</li> </ol>	<ol style="list-style-type: none"> <li>doplniť materiál</li> <li>diely primerane pritiahnuť</li> <li>diely vyčistiť alebo vymeniť</li> </ol>
Materiál v zásobníku s farbou klokoce alebo „vrie“	<ol style="list-style-type: none"> <li>Rozprašovací vzduch sa dostáva cez kanál farby do zásobníka s farbou. Tryska na farbu nie je dostatočne pritiahnutá</li> <li>Vzduchová tryska nie je úplne zakrútená, vzduchový okruh je upchatý</li> <li>Uloženie chybné alebo skupina trysiek poškodená</li> </ol>	<ol style="list-style-type: none"> <li>diely primerane pritiahnuť</li> <li>diely vyčistiť</li> <li>diely vymeniť</li> </ol>



## 8. Náhradné diely

Id.č.	Názov
3988	Jednotlivý zväzok filtrov na lak (10 kusov)
6395	Upchávka s 4 CCS-úchytkami
6981	Balenie s 5 rýchlospojkovými vsuvkami G ¼ IG
10520	Upchávka s 12 pružinami pre ihlu na farbu
15438	Upchávka ihliel na farbu
16162	Otočný kĺb kompl.
17152	Upchávka s 12 pružinami vzduchového piesta
27243	0,6 l zásobník (plast), QCC pre rýchlu výmenu
49395	Závitové viečko na 0,6 l plastový zásobník
76018	Balenie s 10 x 10 ks filtrov na lak
76026	Balenie s 50 x 10 ks filtrov na lak
89771	Skrutka na reguláciu kruhového /plochého nástreku
91959	Tyč vzduchového piesta
9050	Súprava náradia (pozostávajúca z: vyťahovávka, čistiacej kefky, inbusového kľúča č. 2, SATA inbusového kľúča a skrutkovacieho kľúča)
130153	SATA adam
130492	Sada spúšte SATAjet
130542	Opravná súprava
133926	Sada strmeňových valčekov
133934	Balenie s 3 tesneniami pre vreteno regulácie kruhového / rozptýleného rozstreku
133942	Držiak tesnenia kompl.
133959	Sada pružín každá 3x farebná ihla/3x pružina vzduchového piesta
133967	Balenie s 3 aretačnými skrutkami pre vzduchový mikrometer SATA
133983	dielec prípojky vzduchu G 1/4a
133991	Balenie s 3 hlavami vzduchového piesta
139188	Regulátor množstva materiálu s poistnou maticou
139964	Vzduchový mikrometer
140574	Ryhovaný gombík a skrutka (po 2x)
140582	Balenie s 5 tesniacimi prvkami pre trysku na farbu
143230	Upchávka krúžok vzduchovej trysky (3 kusy)

- Ako náhradný dielec sa dodáva opravná sada 130542
- \*\* Dodáva sa ako servisná jednotka
- \*\*\* Obsiahnuté v súprave pružín
- \*\*\*\* Otočný kĺb len pri plastovom zásobníku
- Dodáva sa ako náhradný dielec v servisnej jednotke vzduchového piesta 82826

Nákresy náhradných dielov a príslušenstvo nájdete na výklopnej strane na konci zošita.



## 9. Záručné podmienky

Na lakovacie pištole (prístroje toho druhu) poskytujeme záruku 12 mesiacov, ktorá začína plynúť dňom predaja konečnému spotrebiteľovi.

Záruka sa vzťahuje na hodnotu materiálu dielov s výrobnými chybami a chybami materiálu, ktoré sa prejavia počas záručnej lehoty. Vylúčené sú škody, ktoré vzniknú následkom nevhodného alebo nesprávneho používania, chybnej montáže resp. chybného uvedenia do prevádzky zo strany kupujúceho alebo tretích osôb, prirodzeného opotrebenia, nesprávneho ošetrovania alebo údržby, nevhodných striekacích materiálov, náhradných materiálov a chemických účinkov ako lúhov a kyselín, elektrochemických alebo elektrických účinkov, ak škody nemožno vyvodit' z nášho zavinenia. Abrázívne striekacie materiály, ako napr. minium, disperzie, glazúry, tekuté šmirgle a pod. znižujú životnosť ventilov, tesniacich piestov, pištole a trysky. Známkys opotrebenia, ktoré možno vyvodit' z uvedených postupov, nie sú touto zárukou kryté. Prístroj treba bezodkladne po prevzatí skontrolovať. Očividné chyby treba do 14 dní od prevzatia prístroja písomne oznámiť dodávateľskej firme alebo nám, inak zaniká právo na poskytnutie záruky.

Rozsiahlejšie nároky akéhokoľvek druhu, najmä nároky na náhradu škody, sú vylúčené. To platí aj pre škody, ktoré vzniknú pri poradenskej činnosti, zapracovaní a predvádzaní. Ak kupujúci požaduje okamžitú opravu alebo náhradu, skôr ako sa zistí, či z našej strany existuje povinnosť poskytnúť náhradu, uskutoční sa náhradná dodávka alebo oprava proti vyúčtovaniu a zaplateniu príslušnej aktuálnej ceny. Ak pri preskúmaní reklamácie vyjde najavo, že nárok na záruku existuje, dostane kupujúci za vyúčtovanie opravy alebo náhradnú dodávku dobropis v súlade s poskytnutou zárukou. Diely, za ktoré bola poskytnutá náhrada, prechádzajú do nášho vlastníctva. Reklamácie alebo iné sťažnosti neopravňujú kupujúceho resp. objednávateľa, aby zaplatenie odmietol alebo zdržieval. Zaslание prístroja na našu adresu sa uskutoční bezplatne. Náklady na montáž (náklady na pracovný čas a cestovné) ani náklady na prepravu a balenie nemôžeme prevziať. Tu platia naše montážne podmienky. Služby poskytnuté v záručnej dobe nemajú za následok predĺženie záručnej doby. Záruka zaniká pri zásahoch cudzích osôb.

**Pozor!** Pri použití rozpúšťadiel a čistiacich prostriedkov na báze halogenizovaných uhľovodíkov, ako napr. 1,1,1-trichlórétanu a metylénchloridu, môže na aluminiiovom zásobníku, pištoli aj na galvanizovaných dieloch dochádzať k chemickým reakciám (1,1,1-trichlórétan s malými množstvami vody dáva kyselinu soľnú). Tým na dieloch dochádza k oxidácii, v extrémnom prípade môže reakcia prebiehať explozívne. Používajte preto pre Vaše prístroje na striekanie farby len rozpúšťadlá a čistiace prostriedky, ktoré hore menované zložky neobsahujú. Na čistenie v žiadnom prípade nepoužívať kyseliny, lúhy (zásady, odmorovače starých náterov atď.).

## 10. EU-vyhlasenie o zhode

Lakovacie pištoly a čerpadlá sú vyvinuté, skonštruované a vyrobené v zhode so smernicou ES 98/37/EG, 94/9/EG.

Použitie boli nasledovné harmonizované normy: DIN EN 12100, Bezpečnosť strojov, prístrojov a zariadení, DIN EN 1953, DIN 31000, DIN 31001 Diel 1, BGR 500 (BGV D25), BGV D24 a v prípade potreby ZH 1/406, ZH 1/375 a ZH 1/181.

Technická dokumentácia je k dispozícii v kompletnom stave a návod na použitie patriaci k lakovacej pištoli je k dispozícii v originálnom znení ako aj v jazyku krajiny užívateľa.

SATA GmbH & Co. KG

konateľ  
  
Alois Kruse



## Önsöz

İşbu işletim talimatı cihazın/boya tabancası ilk kullanımından önce tamamen ve dikkatlice okunmalı, dikkate alınmalı ve belirtilen talimatlara uyulmalıdır. İşbu işletim talimatı, her cihaz kullanıcısının erişebileceği güvenli bir yerde saklanmalıdır. Cihaz/boya tabancası, yalnızca uzmanlık bilgisine sahip kişiler (uzman) tarafından işletime alınabilir. Cihazın/boya tabancası usulüne uygun olmayan kullanımında veya cihaz üzerinde yapılan değişikliklerde veya uygun olmayan yabancı parçalar ile kombinasyonda maddi hasarlar, cihazı kullanan kişide, yabancı kişilerde ve hayvanlarda ciddi sağlık sorunları meydana gelebilir ve bazen hayati tehlike söz konusu olabilir. SATA, bu tür hasarlardan (örneğin işletim talimatına uyulmaması) sorumlu tutulmaz. İlgili ülkenin veya cihazın kullanım yerindeki uygulanabilir güvenlik talimatları, iş yeri yönetmelikleri ve iş güvenliği talimatları dikkate alınmalı ve bunlara uyulmalıdır (örneğin Ticari Meslek Sendikası Birliği'nin Alman Kazaların önlenmesine ilişkin mevzuatları BGR 500 (BGV D25) ve BGV D24 vs.). SATA, SATAjet, SATA-Logo ve/veya burada belirtilen diğer SATA-ürünleri ya tescilli markadır, ya da ABD'de ve/veya diğer ülkelerde SATA GmbH & Co. KG firmasının markalarıdır.

**Sadece SATA adam (DIGITAL) modelinde:** Açılması durumunda patlamaya karşı koruma ve garanti ortadan kalkmaktadır.

## Dikkat edilmesi gereken hususlar

Vernikleme tabancasını kesinlikle hiç bir zaman kendinize, yabancı şahıslara ve hayvanlara doğru yönlentmeyiniz. Solvent ve incelticiler aşındırmaya / tahrip etmeye yol açabilmektedirler. Sadece çalışma kademesi/aşaması için gerekli olan solvent ve vernik miktarı aletin çalışma çevresinde mevcut bulundurulabilir (Çalışma sonunda solvent ve vernikler kaidelere uygun olarak depo odalarına geri götürülmek zorundadırlar). Aletin her türlü tamir çalışmalarından önce mutlaka hava şebeke bağlantısından ayrılması gerekmektedir. **Her işleme almadan önce, özellikle her temizlikten ve tamir çalışmalarından sonra, bütün vidaların ve somunların sıkı oturmuş olmasına ve tabancaların ve hortumların sızdırmaz olduğunun kontrol edilmesi gerekmektedir.** Bozuk parçaların değiştirilmesi veya ilgili şekilde bakımlarının yapılması gerekmektedir. Mümkün olan en mükemmel vernik neticelerine ve en yüksek emniyeti sağlayabilmek için sadece orjinal yedek parçalar kullanınız. Vernikleme esnasında kolay yanıcı karışımlar olduğundan dolayı vernikleme işlemi yapılırken çalışma alanında ateş kaynaklarının (Örn. açık ateş, yanan sigaralar, patlamaya karşı korunmamış lambalar v.s.) bulunması yasaktır. Vernikleme işlemlerini yaparken kaidelere uygun ilgili çalışma koruması malzemelerinin kullanılması (Örn. solunumu koruyucu) gerekmektedir. Püskürtme işlemi esnasında yüksek basınçlarda 90 db(A) ses basıncı seviyesi aşıldığından dolayı uygun kulak koruyucusunun kullanılmasına gerekmektedir. Vernikleme tabancasının uygulaması esnasında kullanıcının vücut kısımlarına titreşimlere iletilmemektedir. Geri tepme kuvveti düşüktür.

**Bu ürünün 0 mntkasının patlama tehlikesi bulunan bölümlerinde kullanılması yasaktır.**

### 1. Teslimat kapsamı ve teknik bilgiler (Genel)

- 0,6 Litre çabuk değiştirme-akma kupası (Plastik) entegre edilmiş damlamayı durdurma sistemi ile
- Döner mafsal (Teçhizatın türüne göre)
- Alet seti
- Alternatif: Döner mafsalsız 1,0 Litre QCC-Alüminyum kupa
- Maksimal işletme ısısı Malzeme: 50 ° C
- Maksimum tabanca giriş basıncı 10 bardir (1 MPa) / (145 psi)

#### 1.1 Teknik bilgiler (Model RP)

- Enjektörlü tabanca 1,6 RP
- 2 bar'da hava tüketimi: 275 Nl/min
- Tabanca giriş basıncı 1,5 - 2,0 bar (0,15 - 0,20 MPa)

#### 1.2 Teknik bilgiler (Model HVLP)

- Enjektörlü tabanca 1,7 HVLP
- 2 bar'da hava tüketimi: 350 Nl/min
- Tabanca giriş basıncı 2 bar (0,2 MPa) - (iHVLP)



## 2. Fonksiyonların açıklaması

### 2.1 Genel

SATAjet 1000 B RP/HVLP vernikleme tabancası, boyalar ve vernikleri ve diğer akıcı maddeleri (Enjektör büyüklüğü püskürtme viskozitesine bağlıdır) püskürtmek içindir. Zımparalayıcı/aşındırıcı, asit ve benzin içeren malzemelerin işlenmesi yasaktır. Püskürtmek için gerekli olan basınçlı hava, tabanca kulbunda vidalanmış olan hava bağlantısı üzerinden iletilmektedir. İlk basınç noktasına kadar tetik kabzasına dokunulması ile hava supabı açılmaktadır (Ön hava kumandası). Tetik kabzasının çekilmeye devam edilmesi ile boya iğnesi boya enjektöründen dışarıya çekilmektedir. Daha sonra püskürtülecek malzeme yer çekim gücünden dolayı basınçsız bir şekilde boya enjektöründen dışarıya akar ve aynı zamanda hava enjektöründen çıkan basınçlı hava sayesinde de dağıtılmaktadır. Kupa kapağı, malzemenin havalandırma deliğinden dışarıya akmasını önleyen damlamayı durdurma sistemi ile donatılmıştır.

### 2.2 Dijital basınç ölçme (Sonradan donatma çözümü)

„SATA adam“ modeline entegre edilmiş olan dijital basınç ölçme tertibatı, 0,2 bar (3 psi) basınçtan itibaren  $\pm 0,05$  bar'lık (1 psi) gösterge doğruluğu ile tabancanın giriş basıncını gösterir. Basınç altında olmadığı zaman pilin ömrünü uzatmak için basınç ölçme „sleep“ modüsüne getirilir. Basınç ölçme tertibatı dış etkenlere karşı hermetik izole edilmiştir (maksimal ısı 60° C derece). Maksimal gösterge değeri 99 psi veya 9.9 bar'dır.

### 2.3 ATEX, FM Global (Patlamaya karşı koruma)

Dijital basınç ölçme tertibatı „adam“ bir yapı örnek kontrolünden geçirilmiştir ve AB Yönergesi 94/9 EG ile uyum içinde geliştirilmiş, şekillendirilmiş ve imal edilmiştir.

Bu II 1G EEx ia IIC T4  
FM Global IS CL I, ZN 0, AEx ia IIC T4  
IS CL I, DIV 1, GP A, B,C&D, T4'e

göre gruplandırılmıştır ve 0,1 ve 2 patlama bölümlerinde 60° C dereceye kadar kullanılabilir. Basınç ölçme aletinin, göstergenin, cam kapağın vs. hasarlı olması durumunda tabanca kesinlikle kullanılmamalıdır. Basınç ölçme tertibatı sadece SATA fabrikasında tamir edilebilir. **Ne şekilde olursa olsun, öndeki levha çıkartılarak basınç ölçme bölümüne ellenmesi tehlikelidir, patlamaya karşı koruma müsaadesinin ve garantinin ortadan kalkmasına ve basınç ölçme tertibatının hasar görmesine sebebiyet verir.**

## 3. Yapı

- |   |   |
|---|---|
| 1 Enjektör takımı (Bunlardan sadece hava enjektörü görünmektedir) | 6 ColorCodeSystem// Renk kodu sistemi         |
| 2 Kendiliğinden ayarlanan iğne paketi (Görünmemektedir)           | 7 Hava bağlantısı G ¼ a                       |
| 3 Tetik kabzası   | 8 Hava pistonu (Görünmemektedir)              |
| 4 Kendiğinden ayarlanan hava pistonu ambalajı (Görünmemektedir)   | 9 Arretierschraube                            |
| 5 Kademesiz yuvarlak / geniş püskürtme ayarı                      | 10 Hava mikrometresi                          |
|   | 11 Malzeme miktarı ayarı                      |
|   | 12 Vernik eleği (Görünmemektedir)             |
|   | 13 Damlamı durdurma sistemi (Görünmemektedir) |



#### 4. İşletme

Her işleme almadan önce, özellikle her temizlikten ve tamir çalışmalarından sonra, bütün vidaları ve somunların sıkı oturup oturmadıklarının kontrol edilmesi gerekmektedir. Bu özellikle malzeme miktarı ayar vidası (Karşı somun), yuvarlak / geniş püskürtme ayarı ve hava mikrometresi için somun anahtar poz. 3624 için geçerlidir. Vernikleme tabancası gönderilmeden önce aşınmaya/paslanmaya karşı koruyucu maddesi ile işlenmiştir ve bu nedenle kullanmadan önce inceltici veya temizleme malzemesi ile yıkanması gerekmektedir. Her türlü bakım ve tamir çalışmalarında, aletin basıncız durumda olması (Basıncı altında olmaması) gerekmektedir, yani hava şebeke bağlantısından ayrılmış olması gerekmektedir. Bu emniyet bilgilerine uyulmadığı takdirde, hasarlar veya yaralanmalar olabilir ve hatta ölüme kadar yol açabilir. SATA uyguladığından dolayı oluşan muhtemelen neticelerden dolayı mesuliyet üstlenmez.

#### 4.1 Temiz püskürtme havası

...en güvenlisi aşağıdakilerin kullanılmasıdır: Kaba püskürtme basıncı ayarı için entegre edilmiş basınç ayarlı kombinasyon ince filtreler. Hava hortumunda/bağlantısındaki yüksek basınç kaybindan dolayı, vernikleme tabancasındaki akış basıncının denetlenmesi/ayarlanması gerekmektedir.

**Art. No. 92296**



#### 4.2 Yeterli hava hacmi

...ihtiyaca uygun kompresör gücü, hava borusunun büyük enine kesitleri ve çok fazla basınç kaybını önlemek üzere, antistatik ve darbeye karşı dayanıklı model olarak en az 9 mm'lik iç çaplı bir hava hortumu ve boyaya zarar veren maddeler içermez. Hava bağlantısına (G ¼ a) monte etmeden önce, hava hortumuna üflenmesi gerekmektedir. Hava hortumunun en azından 10 bar basınca dayanıklı ve solvete dayanıklı olması gerekmektedir. Toplam kaçak direnci < 100 Milyon Ohm.

**Art.No. 53090 (Uzunluk 10m) - (benzin ve yağlara karşı dayanıklı değildir)**



#### 4.3 Hava mikrometresi/Ek manometre

Entegre edilmiş **mikrometreyi** maksimal geçiş için tamamen açınız, yani dikey olarak pozisyon III'e getiriniz. Kademesiz ayarlanabilir hava mikrometresi sayesinde tabancanın iç basıncı doğrudan doğruya boyama tabancasında değiştirilebilir. Tabancayı hava şebekesine bağlayınız, tetik kabzasına basınız ve istenilen tabanca iç basıncını ayarlayınız.



Resimdeki gibi

#### Lütfen dikkat ediniz:

- Uzunlamasına ayarlanmış mikrometre (Pozisyon III – tabanca gövdesine paralel) = Maksimal püskürtme, maksimal tabanca iç basıncı (Tabanca giriş basıncına eşittir)
- Pozisyon I veya II (Tabanca gövdesine çapraz) = En az püskürtme, en az tabanca iç basıncı (Küçük vernikleme çalışmalarında, benekleme v.s.)

**Dikkat:** Hava şebekesine bağlanmış olan tabancada hava mikrometresi için olan tespit vidasının, Poz. 9, kesinlikle sökülmesi yasaktır. Eğer tespit vidası sökülürse, o zaman tabancanın işletmeye alınması yasaktır.



Resimdeki gibi

**Ek manometre; SATA adam:**

Yan kilit civatasını bir SW 2 alyen anahtarla gevşettikten sonra hava mikrometresini çıkartın. Daha sonra, standart hava mikrometresi yerine SATA adam'ı takın.

Hava mikrometresindeki kilit civatasının (Poz. 9) tabancaya takılmış ve sıkılmış olduğuna dikkat edin. Tabancayı basınçlı hava şebekesine bağlayın, çekme koluna basın ve istediğiniz püskürtme basıncını döndürerek ayarlayın.

**4.4 Giriş akışı basıncının doğru ayarlanması****a) SATA adam basınç ölçüm tertibatlı tabanca:**

Tabancadaki Sata adam'ı döndürerek gerekli basıncı 1,5 - 2,0 bar arasında ayarlayın. +/- 0,05 bar (+/- 1 psi) gösterge hassasiyeti ile basınç tam olarak ayarlanabilir ve boyama işlemi sırasında sürekli kontrol edilebilir.

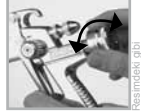
**b) Mikrometre/Manometreli tabanca**

Basınç azaltıcı üzerinden yeterli basıncı sağlayınız. Mikrometre üzerinde tavsiye edilen 1,5 - 2,0 bar giriş basıncını ayarlayınız

**Art.No. 27771**

**c) Basınç hava kontrolü manometreli tabanca**

Basınç azaltıcı üzerinden tabanca modeline göre gerekli olan giriş basıncına ulaşılacak şekilde basıncı ayarlayınız.

**Art.No. 4002**

**d) Manometresiz tabanca**

a) ve c) de belirtilen tabanca girişindeki ölçülebilir hava basıncının, manometre olmadan doğru ayarlanabilmesi için hortumdaki basınç kaybından dolayı ayrıca her 10 m yakl. 0,6 bar basınç ayarının tavsiye edilen giriş basıncı üzerinde (İç çapı 9 mm) ayarlanması gerekmektedir.

**4.5 Malzeme miktarı****Malzeme miktarı ayarı**

Malzeme viskozitesi ve istediğiniz malzeme geçişine uygun olarak ayarlayın (ok ①) ve kontra somunla (ok ②) kilitleyin. Malzeme miktarı ayarı genel olarak tam açılır.

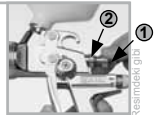
**4.6 Yuvarlak / geniş püskürtme****Yuvarlak / geniş püskürtme ayarı**

Sivri hüzmelinin verniklenecek olan objeye kademesiz ayarlanması için:

Sol tarafa çevirme - **Geniş püskürtme**

Sağ tarafa çevirme - **Yuvarlak püskürtme**







#### 4.7 Enjektör takımı

Enjektör takımı - renk iğnesi (V4A), renk enjektörü (V4A) ve hava enjektöründen oluşan komple denetlenmiş birimdir. Enjektör takımını sabit bir şekilde monte ediniz (Boya enjektörü için üniversal anahtar kullanınız). Boya enjektörü, boya iğnesinin önünde monte edilmektedir. Hava enjektörünün, üzerindeki yazının üst tarafa geleceği şekilde monte edilmesi/sabitleştirilmesi gerekmektedir. Sadece orijinal yedek parçalar, en yüksek kaliteyi ve uzun ömürlülüğü garanti etmektedirler. Renk enjektörü için üniversal anahtarın delikli içten altı köşeli anahtarını (SW 12) kullanınız.

**Yabancı parçaların takılması durumunda kalitenin düşmesi mümkündür ve SATA garantisi kalker veya sağlık için tehlike oluşabilir.**

Enjektör takımları , Model RP	Enjektör takımları , Model HVLP
SATAjet 1000 B RP 0,8 için 151316	SATAjet 1000 B HVLP 1,4 için 149195
SATAjet 1000 B RP 1,0 için 151324	SATAjet 1000 B HVLP 1,7 için 149203
SATAjet 1000 B RP 1,3 için 149161	SATAjet 1000 B HVLP 1,9 için 149211
SATAjet 1000 B RP 1,6 için 149179	SATAjet 1000 B HVLP 2,1 için 149229
SATAjet 1000 B RP 1,8 için 150417	
SATAjet 1000 B RP 2,0 için 149187	
SATAjet 1000 B RP 2,5 için 151332	
SATAjet 1000 B RP 3,0 için 151340	
SATAjet 1000 B RP 4,0 için 154187	
SATAjet 1000 B RP 5,0 için 154195	

#### 4.8 Püskürtme mesafesi

Overspray ve üst yüzey sorunlarını önlemek için, buna bağlı tabanca giriş basıncı ile hava püskürtme deliği ile boyanacak obje arasında ilgili bir mesafe bırakılması gerekmektedir.

Model	Püskürtme mesafesi	Tabanca giriş basıncı
RP	18 - 23 cm	1,5 - 2,0 bar
HVLP	13 -17 (21*) cm	2,0 bar



#### 4.9 Enjektör iç basıncı - Model HVLP -

Hava girişinde 2,0 bar'dan fazla giriş basıncından itibaren enjektör iç basıncı 0,7 bar'ı aşar. HVLP işletme türü için olan azami giriş basıncı tabanca gövdesinde damgalanmıştır. 2 bar'ı aşan basınçtan itibaren SATAjet 1000 B HVLP U.K. yasalarına bir Compliant-Püskürtme tabancasıdır. (**Lombardya\*** (İtalya): Giriş basıncı 2,5 bar'dan daha küçük – Enjektör iç basıncı 1,0 bar'dan daha küçük)

**Kontrol hava kapakları:** Delik büyüklüğüne bağlıdır (Talep üzerine)!

#### 5. Kendiliğinden sonradan ayarlanan contaların değiştirilmesi

- Malzeme tarafı:** Kendiliğinden sonradan ayarlama sistemli boya iğnesi contasını değiştirmek için, boya iğnesinin ve tetik piminin sökülmesi gerekmektedir. Renk iğnesinin yerine somun anahtarını SW 4 silindirik çıkıntılı (Sipariş no. 9050) tabancaya itiniz ve basınç yayılı salmastra vidasını ve contayı tabancadan vidalayarak sökünüz. Boya iğnesi ambalajında (Sipariş No. 15438) bulunan parçaları (baskı civatası, baskı yayı ve yeni conta) alıyın anahtarın silindirik çıkıntısına itin ve tabanca gövdesine vidalayın, boya bulutuna hasar kontrolü yapın ve tekrar takın.
- Hava tarafı:** Hava pistonu kolu için conta tutucusunu (Sipariş no. 133942) değiştirmek için, ilk önce renk iğnesi ve tetik kabzasının sökülmesi gerekmektedir, hava pistonu kolunu (Sipariş no. 91959) dışarıya çekiniz ve somun anahtar SW 4 ile conta tutucusunu komple vidalayarak sökünüz. Yeni conta tutucusunu komple vidalayınız ve elle sıkınız. Hava pistonu kolunu sadece hafif tabanca yağı ile (Sipariş no. 48173) yağlayınız ve monte ediniz, şimdiki de tetik kabzasını ve renk iğnesini tekrar monte ediniz.



## 6. Temizlik ve bakım

Lütfen kesinlikle şiddet uygulamayınız. Büyük boru kerpeteni, kaynak hamlacı v.s. uygun olmayan yardımcı malzemelerdir. Nizamına uygun bir tamir çoğu durumlarda ancak özel aletler ile yapılabilir. Bu durumda siz sadece hasar sebebinin tespiti ile ilgileniniz ve bu hasarın ortadan kaldırılmasını müşteri servisimize bırakınız. Sizin sökecek olursanız, tabancanın kusursuz fonksiyonluğu ile ilgili mesuliyet kalkar.

- Tabancayı inceltici veya temizleme malzemesi ile iyice yıkayınız.
- Hava enjektörünü fırça veya temizleme fırçası ile temizleyiniz. Tabancayı inceltici veya temizleme malzemesinin içine koymayınız.
- Kirlenmiş delikleri kesinlikle uygunsuz malzemeler/şeyalar ile temizlemeyiniz, en ufak hasar, püskürtme şeklini etkilemektedir. SATA-Enjektör temizleme iğnelerini kullanınız (Temizlik setinden 64030)!
- Tabancanın kafasındaki siyah hava dağıtma halkasını (Sipariş no. 143230/3lü set) sadece hasar gördüğünde (Renk enjektörüne sızdırmazlık olmadığı durumda) sökünüz. Fonksiyonu garanti edebilmek için, söktükten sonra her zaman yeni bir hava dağıtıcısı halkasının yakılması gerekmektedir. Yeni hava dağıtma halkasını doğru yerleştiriniz ve renk enjektörünü tekrar sıkıca vidalayınız, **hava dağıtma halkası için monte etme talimatına uyunuz.**
- Oynak parçaları tabanca yağı ile hafif yağlayınız (Sipariş no. 48173).

**Hava dağıtma halkasının tamir talimatını PDF olarak ve video olarak Homepage sayfamızda [www.sata.com/Media](http://www.sata.com/Media) altında bulabilirsiniz. Aynı şekilde orada tabanca temizliği ile ilgili bir filmde daha ayrıntılı bilgiler edinebilirsiniz!**

### Önemli bilgiler:

Tabanca, inceltici veya temizleme malzemeleri ile elde veya konvansiyonel tabanca yıkama makinesinde temizlenebilir.

**Aşağıdaki teşebbüsler tabancaya/tertibata hasar verirler ve gerekirse patlamaya karşı korumanın kaybolmasına ve garanti hizmetleri taleplerinin kaybolmasına yol açmaktadırlar:**

- Tabancanın inceltici veya temizleme malzemesinin içine temizlik için gerekli olan süreden daha fazla bırakılması
- Yıkama programı sona erdikten sonra tabancanın tabanca yıkama makinesinden çıkartılmaması
- Tabancanın ultra ses temizleme sisteminde yıkanması/temizlenmesi
- Kullanıma uygun olmayan darbe/çarpma zorlamaları



## 6.1 Hava dağıtma halkasını takma talimatı

**Önemli bilgiler:** Hava dağıtma halkasını çekerken tabancanın gövdesindeki sızdırmaz kenarlarına asla hasar vermeyiniz. Bu nedenle hava dağıtma halkasını çıkartırken olduğunca dikkatli davranınız.

### 1. Önce enjektör takımını sökünüz:

- Hava enjektörünü çıkartınız
- Malzeme miktarı ayarını vidalayarak çıkartınız
- Yayı ve boya iğnesini dışarıya doğru çekiniz
- Boya enjektörünü sökünüz (Alet takımındaki anahtar ile)



Resimdeki gibi

### 2. Hava dağıtma halkasının sökülmesi (Özel aletler ile)

Aletin yardımı ile hava dağıtma halkasını dışarıya doğru çekiniz veya kaldırınız ve bütün pislik artıklarını temizleyiniz.



Resimdeki gibi

**!Lütfen tam olarak sızdırmaz yüzeylerde herhangi bir pislik yerleşmiş olup olmadığını veya herhangi çiziklerin mükemmel bir sızdırmazlığı engelleyip engellemediğini kontrol ediniz!**



Resimdeki gibi

### 3. Yeni hava dağıtma halkasının yerleştirilmesi

3a Yeni hava dağıtma halkası, ok (1) ile işaretlenmiş olan plastik tıpa işaretlenmiş olan deliğin (Ok 2) içine oturacak şekilde yerleştirilmelidir!



Resimdeki gibi

3b Sonra muntazam şekilde hava dağıtma halkasını içine bastırınız, boya enjektörünü içine vidalayınız ve bunu hafifçe çeviriniz ve hemen tekrar çıkarınız. Tabanca gövdesindeki hava dağıtma halkasının hiç sızdırmadığını kontrol ediniz.





Resimdeki gibi

### 4. Enjektör takımının montajı (1'de anlatıldığı şekilde ters sıralamada.)

!Tabancadaki sızdırmaz yataklara ve sızdırmaz yüzeylere hasar vermeyiniz!



## 7. Mümkün fonksiyon arızaları

Arıza	SebeP	YardıM
Tabanca damlatıyor	Boya iğnesi ve boya enjektörü arasındaki yabancı maddeler, sızdırmazlığı engelliyor	Boya iğnesini ve boya enjektörünü sökünüz, incelticide temizleyiniz veya yeni enjektör takımı yerleştiriniz
Renk/boya iğnesinden boya/renek (Boya iğnesi contası) çıkıyor/sızıyor	Kendiliğinden sonradan ayarlanan iğne contası bozuk veya kaybolmuş	İğne contasını değiştiriniz
Püskürtme resmi kıvrık 	Boynuz/kenar delik veya hava devridaimi tıkanmış	İnceltici içinde yumuşatınız, daha sonra SATA-Enjektör temizleme iğnesi ile temizleyiniz
Pükürtme hüzmesi damla şeklinde veya oval 	Boya enjektörü fitilinin veya hava devridaiminin kirlenmesi	Hava enjektörünü 180° çeviriniz. Eğer görünüm resmi değişmeyecek olursa, boya enjektörü fitilini ve hava devridaimini temizleyiniz
Püskürtme hüzmeleri titreşimli 	<ol style="list-style-type: none"> <li>1. Kabin içinde yeterli malzeme yok</li> <li>2. Boya enjektörü çekilmemiş,</li> <li>3. Kendiliğinden sonradan ayarlanan iğne contası bozuk, Enjektör takımı kirlenmiş veya hasar görmüş</li> </ol>	<ol style="list-style-type: none"> <li>1. Malzeme doldurunuz/ilave ediniz</li> <li>2. Parçaları uygun bir şekilde sıkınız</li> <li>3. Parçaları temizleyiniz veya değiştiriniz</li> </ol>
Malzeme boya kabında fişkırıyor veya 'kaynıyor'	<ol style="list-style-type: none"> <li>1. Dağıtma havası boya kanalı üzerinden boya kabına girmiş. Boya enjektörü yeterli çekilmemiş</li> <li>2. Hava enjektörü tamamen vidalanmamış, hava devridaimi tıkanmış</li> <li>3. Oturak bozuk veya enjektör takımı hasarlı</li> </ol>	<ol style="list-style-type: none"> <li>1. Parçaları uygun bir şekilde sıkınız</li> <li>2. Parçaları temizleyiniz</li> <li>3. Parçaları yenileyiniz</li> </ol>



## 8. Yedek parçalar

İd.-No.	Tanımlama
3988	Tek paket vernik elekları (10 adet)
6395	4 CCS-Clips'li ambalaj
6981	5 hızlı kuplaj rakoru G ¼ IG'li ambalaj
10520	Boya iğnesi için 12 yaylı ambalaj
15438	Boya/renek iğnesi ambalajı
16162	Döner mafsal komple
17152	12 hava pistonu – yaylı ambalaj
27243	0,6 l Akıcı kupa (Plastik), QCC çabuk deęiřtirme için
49395	0,6 l plastik kupa için vida kapaęı
76018	10 x 10 Adet vernik elekli ambalaj
76026	50 x 10 Adet vernik elekli ambalaj
89771	Yuvarlak ve geniş püskürtme ayarı için ię
91959	Hava pistonu kulpu
9050	Alet seti (Çektirme aleti, vernik süzgeci, SW 2 alyen anahtar, SATA iç altı köře anahtar ve civata anahtarından oluşur)
130153	SATA adam
130492	Çekme demiri seti SATAjet
130542	Tamir seti
133926	Sarıcı makara seti
133934	Yuvarlak/geniş püskürtme ayarı mili için 3 conta ile birlikte ambalaj seti
133942	Conta tutucu, komple
133959	Yay seti; 3x boya iğnesi/3x hava pistonu yayı
133967	SATA hava mikrometresi için 3 kilit civatası bulunan ambalaj seti
133983	Hava baęlantı parçası G 1/4a
133991	3 hava pistonu kafası bulunan ambalaj seti
139188	Kontra somunla malzeme miktar ayarı
139964	Hava mikrometresi
140574	Tırtıllı düęme ve civata (2'řer adet)
140582	Boya püskürtme delięi için 5 conta elemanlı ambalaj
143230	Hava enjektörü halkası (3 adet) ambalaj

- 130542 sayılı onarım setinde yedek parça olarak temin edilebilir
- \*\* Servis ünitesi olarak temin edilebilir
- \*\*\* Yay setinde temin edilebilir
- \*\*\*\* Döner mafsal sadece plastik kupada
- 82826 sayılı hava pistonu servis ünitesinde yedek parça olarak temin edilebilir

Yedek parça çizimlerini ve aksesuarlarını, kitabın sonundaki katlanıř sayfada bulabilirsiniz.



## 9. Garantie koşulları

Vernikleme tabancaları için (bu tür aletler) 12 aylık garanti vermekteyiz, bu garanti, son tüketiciye/ alıcıya satılması ile başlamaktadır.

Garanti, garanti süresi içinde ortaya çıkan parçaların fabrika hatası veya malzeme hatasından oluşan malzeme değerini kapsamaktadır. Uygunsuz veya nizamına uygun olmayan kullanımdan dolayı, satın alan veya üçüncü şahıslar tarafından yapılan hatalı montaj veya çalıştırma, kullanımdan dolayı oluşan doğal aşınmalar, hatalı uygulama veya bakım, uygun olmayan püskürtme malzemesi, değiştirme malzemeleri ve küllü su ve asitlerden dolayı kimyasal etkiler, elektro kimyevi veya elektrik etkilerden dolayı oluşan hasarlar, eğer bu hasarlar bizden kaynaklanmıyorsa, hariç tutulmaktadır. Zımparalayıcı püskürtme malzemeleri, örn. kurşun stüveni, dağlımlar, cıcalar, sıvı zımparalar, v.b. supabların, ambalajların, tabancanın ve enjektörün ömrünü kısaltmaktadır. Buna dayalı olan aşınma görünüm-leri, bu garanti kapsamı içinde değildir. Aleti aldıktan sonra derhal kontrol ediniz. Belli noksanlıkların alet teslim alındıktan sonra 14 gün içinde teslimatçı firmaya veya bize yazılı olarak bildirilmesi gerekmektedir, aksi takdirde garanti hizmetlerine dayalı talepleriniz yanar. Daha başka her türlü talepler, özellikle tazminat talepleri, hariç tutulmaktadır. Bu, danışmanlık, alıştırma ve gösterme esnasında oluşan zararlar için de geçerlidir. Eğer müşteri, tarafımızdan yedek yükümlülüğünün belirlenmesinden önce, derhal tamir edilmesini veya yedeğini/yenisini istiyorsa o zaman yedek/yenisinin teslimatı her defasındaki günlük satış fiyatının faturalanması ve ödenmesi karşılığında yapılmaktadır. Eğer malın hatalı olduğunun ihtar edilmesi kontrol edildiğinde garanti talebinin bulunduğu tespit edilecek olursa, o zaman müşteri hesaplanan tamir veya yedek/yeni teslimat için garanti hizmetine uygun olarak bir matlub alır. Yedeği/yenisini teslim edilmiş olan parçalar bizim mülkiyetimize geçer. Malın hatalı olmasının ihtar veya diğer şikayetler müşteriye veya sipariş verene ödemeyi reddetme veya geciktirme hakkını vermez. Aletin postalanması/gönderilmesi, bize masrafsız olarak yapılmak zorundadır. Montaj masrafları (Çalışma saati ve yol masrafları) ve nakliye ücreti ve ambalaj masraflarını üstlenemeyiz. Burada montaj koşullarımız geçerlidir. Garanti hizmetleri, garanti süresinin uzamasına yol açmaz. Yabancıların müdahale etmesi durumunda, garanti kaybolur.

**Dikkat!** Halojenli hidrokarbon temelindeki, örn. 1,1,1-Triklor etan ve metil klorid gibi, inceltici ve temizleme malzemelerinin kullanımında, alüminyum kab, tabanca ve galvanizli parçalarda kimyasal etkiler oluşabilir (1,1,1 Triklor etan çok az miktarda su ile karışımında tuz asidi oluşmaktadır). Bundan dolayı parçalar oksitlenebilir ve aşırı durumlarda tepki patlama şeklinde olabilir. Bu nedenle boya püskürtme aletleriniz için sadece yukarıdaki bileşenleri içermeyen inceltici ve temizleme maddeleri kullanınız. Temizlik için kesinlikle asit, küllü su (Lavga, kostik v.s ) kullanmayınız.

## 10. AB Uygunluk açıklaması

SATA firmasının vernikleme tabancası ve pompaları, 98/37/EG, 94/9/EG AB doğrultuları uygunluğunda geliştirilmiş, tertip edilmiş ve üretilmiştir.

Bu esnada aşağıdaki uygunluk normları uygulanmıştır: DIN EN 12100, Makinelerin, aletlerin ve tesislerin emniyeti, DIN EN 1953, DIN 31000, DIN 31001 Kısım 1, BGR 500 (BGV D25), BGV D24 ve ihtiyaç durumunda ZH 1/406, ZH 1/375 ve ZH 1/181.

Teknik dokümantasyon tamamen mevcuttur ve vernikleme tabancasına ait olan kullanım kılavuzu, orijinal metin şeklinde ve uygulayıcının ülke lisanında bulunmaktadır.

SATA GmbH & Co. KG

Şirket Müdürü

  
Albrecht Kruse









